

# PREISLISTE.

ACCESSOIRES — 2024

**ROSCONI**

— 1873 —

**EINZELSTÜCKPREISLISTE 2024  
GÜLTIG AB 01.01.2024**

## INHALTSVERZEICHNIS

### GARDEROBENSTÄNDER

SEITE

AIRO, ASTA, CAMINO, LANA,	2 - 6
POLEHANGER	7
PUR, SPINNING WHEEL, STAG, TENERO, TIM	8 - 12
TOP, TORRE	13 - 14
KLEIDERBÜGEL	15
SYSTEM-KLEIDERBÜGEL	28

### HAKEN

CIRCULUM, RAPUNZEL, ROLLENSPIEL	16
MÁS	17
ISERLOHNER HAKEN	18 - 22
BUSY, EASY, MONO	23
YAL, VICI	24
EINZELHAKEN	25

### WAND | REIHEN | KLAPPGARDEROBEN

TECHNISCHE HINWEISE	26
ARCO-25xx,	27 - 30
ARTISTA-12xx, 32xxx	31 - 32
CASSETTA-21xx, 31xxx	33 - 34
CERTEZZA-18xx, 38xxx	35 - 38
CERTO-16xx, 36xxx	39 - 40
TESORO-17xx	41 - 42
FIN-25-xxx, 35xxx	43 - 46
FINO-19xx, 39xxx	47 - 48
VARIOSIA-13xx, 33xxx	49 - 51
CLAP-3054	52
DERO-xxx	53
ECO	54
LENA, LUNA	55
LINA, STAG	56
MISTER T	57
GARDEROBEN-ERGÄNZUNGEN, WANDSCHIRMGARNITUREN	58

### UMKLEIDEGARDEROBEN

DRESS	59 - 64
FEUERWEHR-GARDEROBEN	65

## BEHÄLTER UND ASCHER

CREW-01	Ascher	66
CREW-02	Ascher-Abfall-Kombinationen	67
CREW-1x	Behälter	68
CREW-2x	Behälter	69
CREW-3x	Behälter	70
CREW-4x	Behälter-Kombinationen	71
CREW-43x	Behälter-Kombinationen	72
CREW-2x   CREW-5x	Ascher-Abfall-Kombinationen	73
59 ASR	Ascher- Abfall-Kombinationen	74
59 AAR	Ascher-Abfall-Kombinationen	75
59xxx	Ascher   Tischascher   Wandscher	76
59xx	Standascher   Behälter 5920	77
ZUBEHÖR CREW		78
PAXA	Behälter	79
PAXA XL	Behälter	80
PAXA mit Pedal	Behälter	81
PAXA mit Pedal und Türe	Behälter	82
LIDO	Behälter	83
SPLIT	Behälter	84
SWITCH	Behälter	85
VARIO	Behälter	86
TUBE	Schirmständer	87
PFLANZBEHÄLTER		88

## OBJEKTMÖBEL

MOLLINARO	Bistrotisch   Stehtisch   Aufsatzplatte	89
R2D2	Raucher - Stehtisch	90

## STELLWANDSYSTEME

PASSAGE	94 - 101
---------	----------

## LEIT- UND SICHERHEITSSYSTEME

CREW-110   112   113   114	Feuerlöschkasten	102
CREW-08   09	Absperrsäulen	103

## FARBEN/MATERIALIEN

104

## WICHTIGE HINWEISE

105

## ALLGEMEINE GESCHÄFTSBEDINGUNGEN

106 - 107

# EINZEL-GARDEROBENSTÄNDER AIRO

**Standsäule:** Stahlrohr pulverbeschichtet RAL 9006 Weißaluminium  
optional Edelstahl  
Ø 35 mm  
1 Achse

**Fußplatte:** Stahl  
326 x 242 mm  
  
pulverbeschichtet RAL 9006 Weißaluminium  
  
Bei Standsäule Edelstahl:  
pulverbeschichtet RAL 7048 Perlmausgrau

**Achsen:** Edelstahl 14 mm, Länge 300 mm

Maße:  
Breite: 240 mm  
Tiefe: 330 mm  
Höhe: 1700 mm

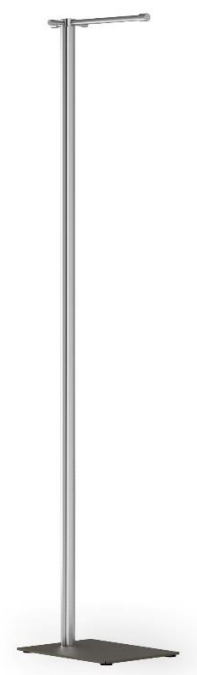

Ausführung:	Garderobenplätze	
<b>AIRO Standsäule Edelstahl, Fußplatte RAL 7048 Perlmausgrau ST115-e</b>	7	379,-
<b>AIRO Standsäule und Fußplatte Stahl RAL 9006 Weißaluminium ST115-si</b>	7	307,-

## Optionen/Zubehör:

Kleiderbügel	siehe Seite 15
--------------	----------------

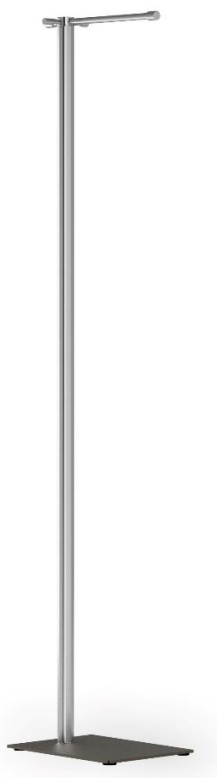

# EINZEL-GARDEROBENSTÄNDER AIRO QS

<b>Standsäule:</b>	Stahlrohr 40 x 40 mm 1 Achse
<b>Fußplatte:</b>	Stahl 326 x 240 mm
<b>Achsen:</b>	Edelstahl 300 mm
<b>Schirmgarnitur:</b>	Schirmhalterung und Abtropfmulde
	Maße:
	Breite: 240 mm
	Tiefe: 330 mm
	Höhe: 1700 mm

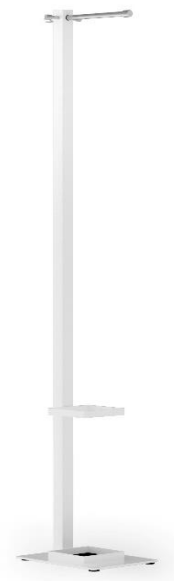

Ausführung:	Garderobenplätze	
AIRO QS ST115-qsw RAL 9003 weiss matt	7	349,-
AIRO QS ST115-qbg RAL 6021 blassgrün matt	7	349,-
AIRO QS ST115-qspr RAL 3004 purpurrot matt	7	349,-
AIRO QS ST115-qsbr RAL 3012 beigerot matt	7	349,-
AIRO QS ST115-qss RAL 9005 schwarz matt	7	349,-

## Optionen/Zubehör:

Kleiderbügel

siehe Seite 15

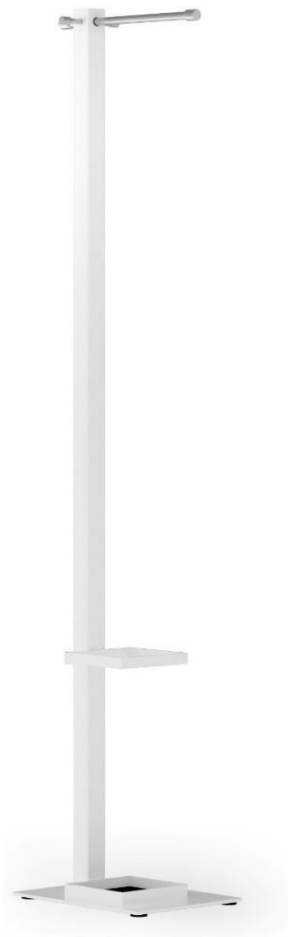

Schirmhalter  
umbrella holder

# EINZEL-GARDEROBENSTÄNDER ASTA-39xx

- Standsäule:** Präzisionsstahl, oval 70 x 30 mm  
RAL pulverbeschichtet gemäß Hauskollektion
- Fußplatte:** Stahl-Fußplatte  
RAL pulverbeschichtet gemäß Hauskollektion  
3950: Ø 350 mm
- Achsen:** Edelstahl V2A geschliffen
- Schirmgarnitur:** optional mit Schirmhalterung und Abtropfmulde, Edelstahl



Ausführung	Garderobenplätze	Höhe	Preis
39xx	4	1700 mm	435,-

## Optionen/Zubehör:

Schirmhalterung und Abtropfmulde in Edelstahl	65,-
Kleiderbügel	siehe Seite 15



39xx  
ohne Schirmhalterung



39xx  
mit Schirmhalterung

# EINZEL-GARDEROBENSTÄNDER CAMINO-39xx

- Standsäule:** Präzisionsstahl Ø 25 mm, Höhe 1703 mm  
RAL pulverbeschichtet gemäß Hauskollektion
- Fußplatte:** Stahl-Fußplatte mit Stahlhaube Ø 350 mm,  
RAL pulverbeschichtet gemäß Hauskollektion
- Achsen:** Präzisionsstahl  
RAL pulverbeschichtet gemäß Hauskollektion
- Schirmgarnitur:** optional mit Schirmhalterung und Abtropfmulde, Edelstahl



Ausführung:	Garderobenplätze	K Stahlrohr
Camino-39xx	4	268,-

## Optionen/Zubehör:

Schirmhalterung und Abtropfmulde	65,-
Kleiderbügel	siehe Seite 15



Camino-39xx  
**ohne** Schirmgarnitur



Camino-39xx  
**mit** Schirmgarnitur



# EINZEL-GARDEROBENSTÄNDER LANA 885-w

**Standsäule:** Stahl quadratisch weiß pulverbeschichtet RAL 9003 signalweiß  
40 x 40 mm  
4 Haken Edelstahl

**Fußplatte:** Stahl quadratisch weiß pulverbeschichtet RAL 9003 signalweiß  
365 x 365 x 8 mm

**Achsen:** Edelstahl geschliffen Ø 22 mm

**Schirmgarnitur:** ohne

Maße:  
Breite: 450 mm  
Tiefe: 365 mm  
Höhe: 1890 mm



Ausführung:	Garderobenplätze	
Säule und Fußplatte pulverbeschichtet weiß LANA 885-w	8	461,-
Säule und Fußplatte pulverbeschichtet schwarz LANA 885-s	8	461,-
Säule und Fußplatte pulverbeschichtet RAL 6021 Blassgrün LANA 885-bg	8	461,-
Säule und Fußplatte pulverbeschichtet RAL 3004 Purpurrot LANA 885-pr	8	461,-
Säule und Fußplatte pulverbeschichtet RAL 3012 Beigerot LANA 885-br	8	461,-

## Optionen/Zubehör:

Kleiderbügel

siehe Seite 15

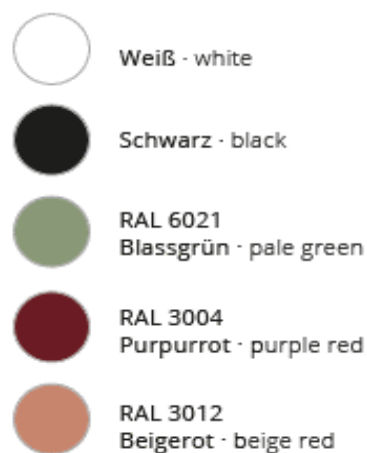
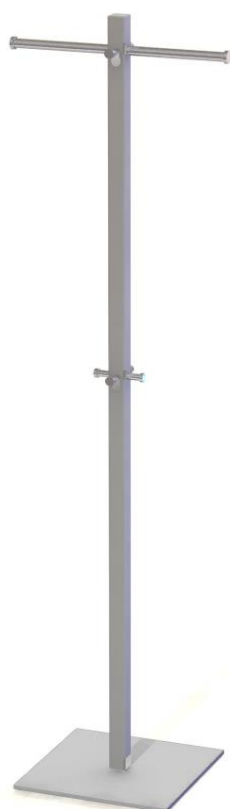



# POLEHANGER EINZEL-GARDEROBENSTÄNDER

## DESIGN: FORMFUSION

**Standsäule:** Stahl Quadratprofil 45 x 45 mm, 1,5 mm stark  
 Höhe 1810 mm  
 RAL pulverbeschichtet **Verkehrsweiß** RAL 9016, Feinstruktur  
 RAL pulverbeschichtet **Tiefschwarz** RAL 9005 Feinstruktur

**Bodenplatte:** Stahl 320 x 320 mm, 10 mm stark  
 RAL pulverbeschichtet Verkehrsweiß RAL 9016, Feinstruktur  
 RAL pulverbeschichtet Tiefschwarz RAL 9005 Feinstruktur

**Haken:** 5 Haken, Stahl 4 mm stark  
 RAL pulverbeschichtet Verkehrsweiß RAL 9016, Feinstruktur  
 RAL pulverbeschichtet Tiefschwarz RAL 9005 Feinstruktur



Ausführung	Garderobenplätze	RAL
Polehanger-01	10	268,-

### Optionen/Zubehör:

Kleiderbügel	siehe Seite 15
--------------	----------------



austauschbare Haken

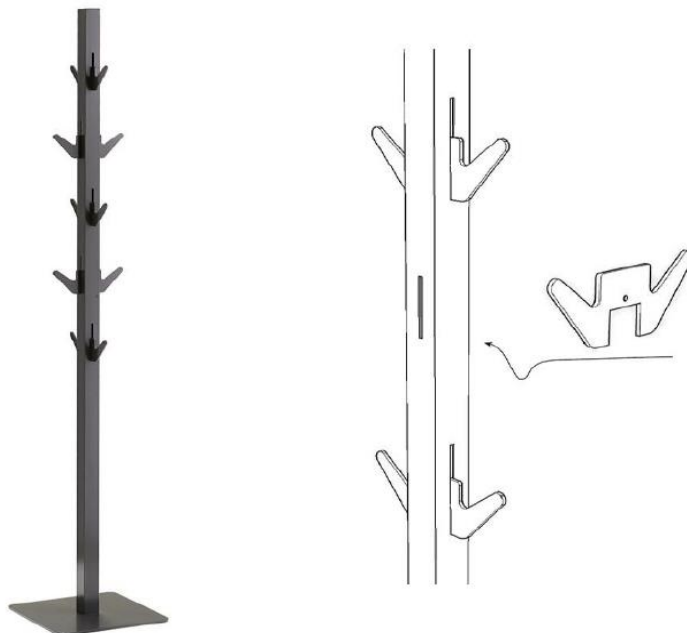

# EINZEL-GARDEROBENSTÄNDER PUR

- Standsäule:** Edelstahl geschliffen Ø 35 mm
- Fußplatte:** Stahl anthrazit pulverbeschichtet, RAL-7016  
rund Ø 365 mm
- Achsen:** 4 x Edelstahl geschliffen Ø 16 mm
- Schirmgarnitur:** ohne
- Maße:  
Ø 365 mm  
Höhe: 1740 mm



Ausführung:	Garderobenplätze	
530-em Fußplatte Stahlrohr	10	492,-

## Optionen/Zubehör:

Kleiderbügel

siehe Seite 15



# EINZEL-GARDEROBENSTÄNDER SPINNING WHEEL 3

<b>Standsäule:</b>	Stahlrohr Ø 35 mm
<b>Fußplatte:</b>	Stahl pulverbeschichtet, RAL 7016 Farbe anthrazitgrau rund Ø 365 mm
<b>Krone:</b>	8 x Edelstahl geschliffen Ø 16 mm drehbar
<b>Schirmgarnitur:</b>	optional
	Maße: Ø 365 mm Höhe: 1740 mm



Ausführung:	Garderobenplätze	
603-dsi Säule silber, Fuß RAL 7016 anthrazitgrau	8	492,-
603-ds Säule schwarz, Fuß 7016, anthrazitgrau	8	492,-

## Optionen/Zubehör:

Schirmhalter silber	166,-
Hakenring silber	57,-



1



2



3



Schirmhalter  
umbrella stand



Hakenring  
hook ring

- 1 Spinning Wheel | Säule silber pulverbeschichtet  
column silver powder coated
- 2 Spinning Wheel | Säule silber pulverbeschichtet | mit Hakenring  
column silver powder coated | with hook ring
- 3 Spinning Wheel | Säule silber pulverbeschichtet | mit Schirmhalter  
column silver powder-coated | with umbrella stand



Silber - silver



Schwarz - black

# EINZEL-GARDEROBENSTÄNDER STAG 3

- Standsäule:** 3 x Edelstahl geschliffen Ø 20 mm  
optional glanzverchromt
- Fußplatte:** Stahl anthrazit pulverbeschichtet, RAL 7016  
rund Ø 400 mm
- Achsen:** 3 x Edelstahl geschliffen Ø 20 mm  
plus 6 Haken  
optional glanzverchromt
- Schirmgarnitur:** mit Schirmgarnitur
- Maße:  
 Ø 590 mm  
 Ø Fuß 400 mm  
 Höhe: 1840 mm



Ausführung:	Garderobenplätze	
STAG 3 873-e1, Edelstahl	9	734,-
STAG 3 873-c1, glanzverchromt	9	765,-

## Optionen/Zubehör:

Kleiderbügel	siehe Seite 15
--------------	----------------

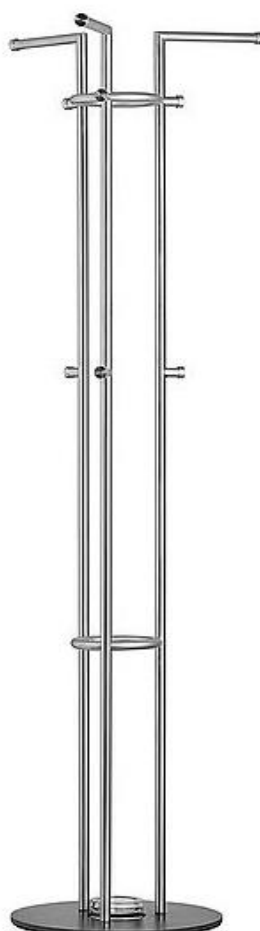

# EINZEL-GARDEROBENSTÄNDER TENERO-33xx

- Standsäule:** Leichtmetall 80 x 24 mm, Höhe 1714 mm  
Aluminium silber eloxiert E6/EV1, Klasse 15  
Abschlusskappe Säule silber eloxiert
- Fußplatte:** Quadratische Fußplatte aus Stahl,  
natureloxal pulverbeschichtet
- Achse:** 3360 und 3361: natureloxal pulverbeschichtet  
3362: **Edelstahl** geschliffen
- Schirmgarnitur:** 3361, 3362 mit Schirmhalter und  
Abtropfmulde natureloxal pulverbeschichtet,  
mit Gummiriefenmatteneinlage, schwarz



Ausführung	Fußplatte	Schirmgarnitur	Garderoben- plätze	Aluminium
<b>3360</b>	350 x 350 mm	nein	4	441,-
<b>3361</b>	350 x 350 mm	ja   80 x 120 mm	4	554,-
<b>3362</b>	450 x 350 mm	ja   80 x 120 mm	8	732,-

## Optionen/Zubehör:

Mehrpriis RAL pulverbeschichtet gemäß Hauskollektion 3360, 3361	39,-
Mehrpriis RAL pulverbeschichtet gemäß Hauskollektion 3362	77,-
Kleiderbügel	siehe Seite 15



3360  
**ohne** Schirmgarnitur  
Achse **pulverbeschichtet**



3361  
**mit** Schirmgarnitur  
Achse **pulverbeschichtet**



3362  
**mit** Schirmgarnitur  
Achse **Edelstahl**



3361  
**mit** Schirmgarnitur  
natur eloxalbeschichtet  
Achse **pulverbeschichtet**



3361  
**mit** Schirmgarnitur  
RAL pulverbeschichtet  
Achse **pulverbeschichtet**



3362  
**mit** Schirmgarnitur  
RAL pulverbeschichtet schwarz  
Achse **Edelstahl**

# EINZEL-GARDEROBENSTÄNDER TIM

<b>Standsäule:</b>	Edelstahl Ø 35 mm
<b>Fußplatte:</b>	rund Ø 330 mm Edelstahl: Stahl pulverbeschichtet, RAL 7048 perlmausgrau
<b>Achse:</b>	Edelstahl geschliffen Ø 14 mm, Länge 300 mm
<b>Schirmgarnitur:</b>	optional / TIM S
	Maße:
	Ø 330 mm
	Höhe: 1700 mm



Ausführung:	Garderobenplätze	
TIM ST116-e Edelstahl, Fuß RAL 7048 ohne Schirmhalter	6	294,-
TIM ST116S-e Edelstahl mit Schirmhalter	6	391,-

## Optionen/Zubehör:

Kleiderbügel	siehe Seite 15
--------------	----------------



TIM ST116-e | Edelstahl  
Fuß pulverbeschichtet RAL 7048  
ohne Schirmhalter



TIM ST116S-e | Edelstahl  
Fuß pulverbeschichtet RAL 7048  
mit Schirmhalter

# EINZEL-GARDEROBENSTÄNDER TOP TSR-33

**Garderobenstange:** Edelstahl geschliffen Ø 22 mm  
 Stahl Ø 22 mm pulverbeschichtet, RAL 9005 (black edition)  
 5 Haken Edelstahl geschliffen  
 5 Haken Stahl pulverbeschichtet, RAL 9005 (black edition)

**Fußplatte:** Stahl quadratisch 365 x 365 mm, RAL pulverbeschichtet

**Spiegel:** Spiegelglas doppelseitig  
 Grauglas, doppelseitig (black edition)

**Schirmgarnitur:** ohne

Maße:  
 Breite: 365 mm  
 Tiefe: 365 mm  
 Höhe: 1810 mm



Ausführung:	Garderobenplätze	
TSR-33-sie Silber, RAL 9006	10	615,-
TSR-33-we weiß, RAL 9003	10	615,-
TSR-33-s black edition, Tiefschwarz RAL 9005	10	615,-
TSR-33-de dunkelbronze, (Tigerlack 29/656/50)	10	615,-

## Optionen/Zubehör:

Kleiderbügel	siehe Seite 15
--------------	----------------



# EINZEL-GARDEROBENSTÄNDER TORRE-39xx

- Standsäule:** Ø 42 mm (3910, 3920, 3930, 3933)  
 E: Edelstahl V2A geschliffen  
 K: Präzisionsstahl RAL beschichtet gemäß Hauskollektion
- Fußplatte:** Stahl-Fußplatte Ø 433 mm  
 E: Haube Edelstahl geschliffen  
 K: Haube Präzisionsstahl RAL beschichtet gemäß Hauskollektion
- Achsen:** Edelstahl geschliffen
- Schirmgarnitur:** optional mit Schirmhalterung und Abtropfmulde, Edelstahl



Ausführung	Höhe	Garderobenplätze	E Edelstahl	K Stahlrohr
3910	1800 mm	8	552,-	552,-
3920	1800 mm	12	574,-	574,-
3930	1700 mm	4	498,-	498,-
3933	1700 mm	6	530,-	530,-

## Optionen/Zubehör:

Schirmablage und Abtropfmulde in Edelstahl	65,-	65,-
Kleiderbügel	siehe Seite 15	



3910



3920



3930



3933

- Standsäule:** Ø 25 mm (3940, 3942, 3943)  
 E: Edelstahl V2A geschliffen  
 K: Präzisionsstahl RAL beschichtet gemäß Hauskollektion
- Fußplatte:** Stahl-Fußplatte Ø 350 mm  
 E: Haube Edelstahl geschliffen  
 K: Haube Präzisionsstahl RAL beschichtet gemäß Hauskollektion
- Achsen:** Edelstahl geschliffen
- Schirmgarnitur:** optional mit Schirmhalterung und Abtropfmulde, Edelstahl



Artikel	Höhe	Garderobenplätze	E Edelstahl	K Stahlrohr
3940	1800 mm	4	430,-	430,-
3942	1700 mm	4	430,-	430,-
3943	1700 mm	6	462,-	462,-

## Optionen/Zubehör:

Schirmablage und Abtropfmulde in Edelstahl	65,-	65,-
Kleiderbügel	siehe Seite 15	



3940



3942

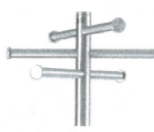

3943



# KLEIDERBÜGEL



**59 KLB 011 - Edelstahl V2A**

Edelstahl- Kleiderbügel  
mit offenem Aufhänger  
selbsttätig ausrichtend  
Breite 442 mm

27,-



**59 KLB 012 - Edelstahl V2A**

Edelstahl- Kleiderbügel  
mit fast geschlossenem Aufhänger  
selbsttätig ausrichtend  
Breite 442 mm

27,-



**59 KLB 015\_T**

Stahl - Kleiderbügel  
pulverbeschichtet gemäß Hauskollektion  
mit offenem Aufhänger  
selbsttätig ausrichtend  
Breite 425 mm

27,-



**59 KLB 015\_P**

Stahl - Kleiderbügel  
verchromt  
mit offenem Aufhänger  
selbsttätig ausrichtend  
Breite 425 mm

27,-



**33 KLB 004**

Kleiderbügel aus Leichtmetall  
mit rundem, offenem Aufhänger  
Alu silber  
Breite 450 mm

27,-



**HELLO dttec-568**

Kleiderbügel pulverbeschichtet  
Breite 440 mm, Höhe 230 mm

Bügel weiß	568-wc
Haken glanzchrom	35,-
Bügel dunkelbronze	568-de
Haken Edelstahl geschliffen	35,-
Bügel silber	568-sic
Haken glanzchrom	35,-



**HAPPY 567-xx**

Edelstahl Kleiderbügel  
mit offenem Aufhänger  
Breite 440 mm

Edelstahl geschliffen 567-e	31,-
Aluminium pulverbesch. Schwarz 567-s	31,-
Stahl pulverbesch. RAL 6021 Blassgrün 567-bg	31,-
Stahl pulverbesch. RAL 3004 Purpurrot 567-pr	31,-
Stahl pulverbesch. RAL 3012 Beigerot 567-br	31,-



**PENG 561-c / 561-e**

Stahl glanzverchromt  
mit offenem Aufhänger  
Breite 440 mm

Stahl glanzverchromt	38,-
Edelstahl geschliffen	42,-

**System - Kleiderbügel siehe Seite 28**



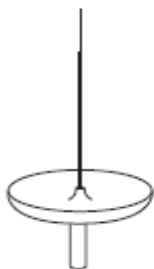



# HAKEN CIRCULUM, RAPUNZEL, ROLLENSPIEL



Design: KATJUŠA KRANJIC  
& ROK KUHAR

## CIRCULUM



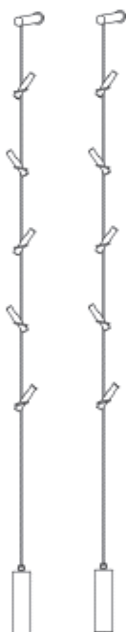

Hängeboard für Deckenbefestigung  
Ø 305 mm  
Seillänge 3.000 mm

Platte ABS Kunststoff weiß Metallteile weiß beschichtet		470-w	279,-
Platte ABS Kunststoff schwarz Metallteile verchromt	 	470-s	255,-
Platte ABS Kunststoff schwarz Metallteile schwarz	 	470-sm	279,-
Ring Eiche, Oberfläche Leder schwarz Metallteile schwarz pulverbeschichtet	 	470-e	484,-



## RAPUNZEL

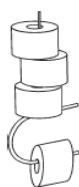

Hängegarderobe für Wand- und Deckenbefestigung  
Ø 50 mm  
Höhe bis zu 3.000 mm  
**In Geschenkverpackung**

Aluminium 5 Haken und Wandbefestigung Aluminium Gewicht silber pulverbeschichtet		587-al1	158,-
Eiche geölt 5 Haken Eiche massiv, Wandbefestigung Aluminium und Gewicht dunkelbronze pulverbeschichtet		587-1	158,-
Schwarz 5 Haken und Wandbefestigung Aluminium pulverbeschichtet schwarz, Gewicht Stahl schwarz pulverbeschichtet		587-s1	158,-
Grün 5 Haken und Wandbefestigung Aluminium pulverbeschichtet RAL 6021 Blassgrün, Gewicht Stahl RAL 6020 Chromoxidgrün		587-bg1	158,-
Rot 5 Haken und Wandbefestigung Aluminium pulverbeschichtet RAL 3012 Blassbeigerot, Gewicht Stahl RAL 3004 Purpurrot		587-br1	158,-



## ROLLENSPIEL

Papierhalter  
Seillänge max. 2.500 mm  
**Edelstahl, in Geschenkverpackung**

Edelstahl		488	61,-
Edelstahl pulverbeschichtet Schwarz		488-s	61,-

Design:  
Kratz.Leipf  
DESIGN.DIRECT

# WANDHAKEN MÁŠ

DESIGN: DIMITRI RIFFEL

**Haken:**

Aluminium  
RAL pulverbeschichtet  
weißaluminium (RAL 9006), schwarz (RAL 9017), weiß (RAL 9016)

**Wandbefestigung:**

Aluminiumsockel 80 x 10,7 x 30 mm, unsichtbar befestigt beschichtet  
RAL pulverbeschichtet:  
weißaluminium (RAL 9006), schwarz (RAL 9017), weiß (RAL 9016)



Más X-xx  
B 150 mm, H 150 mm, T 38 mm  
3 Haken  
71,-



Más TR-xx  
B 80 mm, H 150 mm, T 38 mm  
2 Haken  
71,-



Más T-xx  
B 150 mm, H 80 mm, T 38 mm  
2 Haken  
71,-



Más TL-xx  
B 80 mm, H 150 mm, T 38 mm  
2 Haken  
71,-



Más RL-xx  
B 80 mm, H 80 mm, T 38 mm  
1 Haken  
71,-



Más S-xx  
B 10,7 mm, H 150 mm, T 38 mm  
1 Haken  
71,-



Más R-xx  
B 80 mm, H 80 mm, T 38 mm  
1 Haken  
71,-



Más S2-xx  
B 220 mm, H 10,7 mm, T 38 mm  
2 Haken  
71,-



Más P-xx  
Ø 10 mm, T 36 mm  
1 Haken  
18,-



Más-X-WW



Más-X-WG



Más-X-WB



Más-X-GW



Más-X-GG



Más-X-GB



Más-X-BW



Más-X-BG



Más-X-BB

**Optionen/Zubehör:**

Mehrpreis weitere RAL-Töne nach Hauskollektion

9,-

# WANDHAKEN ISERLOHNER HAKEN



## Mr. Steed

Art.-Nr.	Oberfläche	Farbe	Material	Breite (mm)	Höhe (mm)	Tiefe (mm)	€
572921	goldf. beschichtet		Stahl	146	185	51	77,-
572911	velournickel		Stahl	146	185	51	97,-
572901	reinweiß	RAL 9010	Stahl	146	185	51	77,-
572941	wachsgelb	RAL 090 90 30	Stahl	146	185	51	77,-
572961	terracottabraun	RAL 030 50 20	Stahl	146	185	51	77,-
572971	dunkelmahagoni	RAL 010 20 20	Stahl	146	185	51	77,-
572951	tiefschwarz	RAL 9005	Stahl	146	185	51	77,-
572981	ultramarinblau	RAL 5002	Stahl	146	185	51	77,-

Preis für Lieferung in Polybeutel einzeln | Verpackung in Einzelkarton Aufpreis + 8 € | Artikelendziffer 0 statt 1



## up, mit Glasscheibe

Art.-Nr.	Oberfläche	Farbe	Material	Breite (mm)	Höhe (mm)	Tiefe (mm)	€
570801	natur poliert		Aluminium / Glas	60	60	55	82,-

Preis für Lieferung in Polybeutel einzeln | Verpackung in Einzelkarton Aufpreis + 8 € | Artikelendziffer 0 statt 1



## Inny, langseitig

Art.-Nr.	Oberfläche	Farbe	Material	Breite (mm)	Höhe (mm)	Tiefe (mm)	€
570901	natur poliert		Aluminium	30	65	80	81,-

Preis für Lieferung in Polybeutel einzeln | Verpackung in Einzelkarton Aufpreis + 8 € | Artikelendziffer 0 statt 1



## Inny, kurzseitig

Art.-Nr.	Oberfläche	Farbe	Material	Breite (mm)	Höhe (mm)	Tiefe (mm)	€
570911	natur poliert		Aluminium	30	90	45	81,-

Preis für Lieferung in Polybeutel einzeln | Verpackung in Einzelkarton Aufpreis + 8 € | Artikelendziffer 0 statt 1



## Mäander

Art.-Nr.	Oberfläche	Farbe	Material	Breite (mm)	Höhe (mm)	Tiefe (mm)	€
570351	3er Set gestrahlt		Messing	160	30	35	238,-
570341	3er Set verkupfert		Stahl	160	30	35	238,-
570361	3er Set dunkel bronziert		Messing	160	30	35	238,-

Preis für Lieferung in Polybeutel einzeln | Verpackung in Einzelkarton Aufpreis + 8 € | Artikelendziffer 0 statt 1

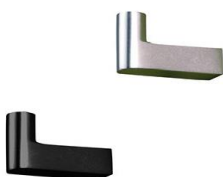

## 1001

Art.-Nr.	Oberfläche	Farbe	Material	Breite (mm)	Höhe (mm)	Tiefe (mm)	€
571011	silber eloxiert		Aluminium	22	50	80	verd. Bef. 71,-
571021	silber eloxiert		Aluminium	22	50	80	rücks. Bef. 71,-
571031	tiefschwarz		Aluminium	22	50	80	verd. Bef. 71,-

Preis für Lieferung in Polybeutel einzeln | Verpackung in Einzelkarton Aufpreis + 8 € | Artikelendziffer 0 statt 1

# WANDHAKEN ISERLOHNER HAKEN



## 1001 Hakenleiste, 8 Haken

Art.-Nr.	Oberfläche	Farbe	Material	Breite (mm)	Höhe (mm)	Tiefe (mm)	€
571050	silber eloxiert		Aluminium	860	50	100	658,-



## 8er

Art.-Nr.	Oberfläche	Farbe	Material	Höhe (mm)	Breite (mm)	Tiefe (mm)	€
570501	silber eloxiert		Aluminium	100	20	80	54,-
570551	tiefschwarz		RAL 9005 Aluminium	100	20	80	54,-

Preis für Lieferung in Polybeutel einzeln | Verpackung in Einzelkarton Aufpreis + 8 € | Artikelendziffer 0 statt 1



## 8er mit Türstopper

Art.-Nr.	Oberfläche	Farbe	Material	Höhe (mm)	Breite (mm)	Tiefe (mm)	€
570511	silber eloxiert		Aluminium	65	20	90	54,-

Preis für Lieferung in Polybeutel einzeln | Verpackung in Einzelkarton Aufpreis + 8 € | Artikelendziffer 0 statt 1



## 3/4

Art.-Nr.	Oberfläche	Farbe	Material	Breite (mm)	Höhe (mm)	Tiefe (mm)	€
571411	Ahorn klar lackiert		Ahorn	22	120	97	35,-
571401	Ahorn weiß lackiert		RAL 9010 Ahorn	22	120	97	45,-
571451	Ahorn schwarz lackiert		RAL 9005 Ahorn	22	120	97	45,-
571461	Eiche klar lackiert		Eiche	22	120	97	45,-

Preis für Lieferung in Polybeutel einzeln | Verpackung in Einzelkarton Aufpreis + 8 € | Artikelendziffer 0 statt 1



## N, mit Softtouch

Art.-Nr.	Oberfläche	Farbe	Material	Breite (mm)	Höhe (mm)	Tiefe (mm)	€
570091	lichtgrün matt		RAL 6027 Stahl	85	165	90	51,-
570111	perlmausgrau matt		RAL 7048 Stahl	85	165	90	51,-
570131	graphitgrau matt		RAL 7024 Stahl	85	165	90	51,-
570151	lichtblau matt		RAL 5012 Stahl	85	165	90	51,-
570161	bordeauxviolett matt		RAL 4004 Stahl	85	165	90	51,-
570191	saphirblau matt		RAL 5003 Stahl	85	165	90	51,-
570201	hellrosa matt		RAL 3015 Stahl	85	165	90	51,-
570001	reinweiß matt		RAL 9010 Stahl	85	165	90	51,-
570051	tiefschwarz matt		RAL 9005 Stahl	85	165	90	51,-

Preis für Lieferung in Polybeutel einzeln | Verpackung in Einzelkarton Aufpreis + 8 € | Artikelendziffer 0 statt 1

# WANDHAKEN ISERLOHNER HAKEN



## OSLO Wand

Art.-Nr.	Oberfläche	Farbe	Material	Breite (mm)	Höhe (mm)	Tiefe (mm)	€
572261	saphirblau	RAL 5003	Aluminium	125	200	50	65,-
572201	tannengrün	RAL 6009	Aluminium	125	200	50	65,-
572271	hellrosa	RAL 3015	Aluminium	125	200	50	65,-
572211	chromoxidgrün	RAL 6020	Aluminium	125	200	50	65,-
572281	schwefelgelb	RAL 1016	Aluminium	125	200	50	65,-
572221	olivgrün	RAL 6003	Aluminium	125	200	50	65,-
572291	perlmausgrau	RAL 7048	Aluminium	125	200	50	65,-
572371	reinweiß	RAL 9010	Aluminium	125	200	50	65,-
572361	tiefschwarz	RAL 9005	Aluminium	125	200	50	65,-

Preis für Lieferung in Polybeutel einzeln | Verpackung in Einzelkarton Aufpreis + 8 € | Artikelendziffer 0 statt 1

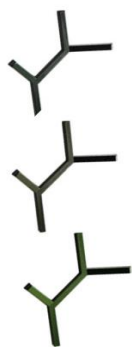

## OSLO hängend

Art.-Nr.	Oberfläche	Farbe	Material	Breite (mm)	Höhe (mm)	Tiefe (mm)	€
572401	tannengrün	RAL 6009	Aluminium	125	200	50	65,-
572411	chromoxidgrün	RAL 6020	Aluminium	125	200	50	65,-
572421	olivgrün	RAL 6003	Aluminium	125	200	50	65,-
580000	Befestigungssatz für Oslo, hängend, Seil: Edelstahl, Länge: ca. 1250 mm, inkl. Decken- und Hakenverschraubung						65,-

Preis für Lieferung in Polybeutel einzeln | Verpackung in Einzelkarton Aufpreis + 8 € | Artikelendziffer 0 statt 1



## Ast

Art.-Nr.	Oberfläche	Farbe	Material	Breite (mm)	Höhe (mm)	Tiefe (mm)	€
571111	chrom matt		Aluminium	145	290	90	115,-
571151	perlmausgrau	RAL 7048	Aluminium	145	290	90	115,-
571161	schwefelgelb	RAL 1016	Aluminium	145	290	90	115,-
571181	saphirblau	RAL 5003	Aluminium	145	290	90	115,-
571211	reinweiß	RAL 9010	Aluminium	145	290	90	115,-
571191	tiefschwarz	RAL 9005	Aluminium	145	290	90	115,-

Preis für Lieferung in Polybeutel einzeln | Verpackung in Einzelkarton Aufpreis + 8 € | Artikelendziffer 0 statt 1



## Jonas

Art.-Nr.	Oberfläche	Farbe	Material	Breite (mm)	Höhe (mm)	Tiefe (mm)	€
570211	chrom matt		Aluminium	80	150	12	38,-
570241	perlmausgrau	RAL 7048	Aluminium	80	150	12	38,-
570251	schwefelgelb	RAL 1016	Aluminium	80	150	12	38,-
570261	saphirblau	RAL 5003	Aluminium	80	150	12	38,-

Preis für Lieferung in Polybeutel einzeln | Verpackung in Einzelkarton Aufpreis + 8 € | Artikelendziffer 0 statt 1

# WANDHAKEN ISERLOHNER HAKEN



## Flock, ohne Ausschnitt

Art.-Nr.	Oberfläche	Farbe	Material	Breite (mm)	Höhe (mm)	Tiefe (mm)	€
572781	verkehrsgrün	RAL 6024	Stahl	115	115	80	57,-
572791	schwefelgelb	RAL 1016	Stahl	115	115	80	57,-
572731	lichtgrün	RAL 6027	Stahl	115	115	80	57,-
572721	hellrotorange	RAL 2008	Stahl	115	115	80	57,-
572711	weißaluminium	RAL 9006	Stahl	115	115	80	57,-

Preis für Lieferung in Polybeutel einzeln | Verpackung in Einzelkarton Aufpreis + 8 € | Artikelendziffer 0 statt 1



## Flock, mit Ausschnitt

Art.-Nr.	Oberfläche	Farbe	Material	Breite (mm)	Höhe (mm)	Tiefe (mm)	€
572841	saphirblau	RAL 5003	Stahl	115	115	80	61,-
572891	schwefelgelb	RAL 1016	Stahl	115	115	80	61,-
572831	lichtgrün	RAL 6027	Stahl	115	115	80	61,-
572821	hellrotorange	RAL 2008	Stahl	115	115	80	61,-
572851	hellrosa	RAL 3015	Stahl	115	115	80	61,-
572751	tiefschwarz	RAL 9005	Stahl	115	115	80	61,-

Preis für Lieferung in Polybeutel einzeln | Verpackung in Einzelkarton Aufpreis + 8 € | Artikelendziffer 0 statt 1



## Schattenwurf

Art.-Nr.	Oberfläche	Farbe	Material	Breite (mm)	Höhe (mm)	Tiefe (mm)	€
570381	lichtgrün / graphitgrau	RAL 6027 / RAL 7024	Stahl	90	200	90	55,-
570391	schwefelgelb / graphitgrau	RAL 1016 / RAL 7024	Stahl	90	200	90	55,-
570401	hellelfenbein / graphitgrau	RAL 1015 / RAL 7024	Stahl	90	200	90	55,-
570451	hellrosa / graphitgrau	RAL 3015 / RAL 7024	Stahl	90	200	90	55,-
570471	hellrotorange / graphitgrau	RAL 2008 / RAL 7024	Stahl	90	200	90	55,-
570481	perlmausgrau / graphitgrau	RAL 7048 / RAL 7024	Stahl	90	200	90	55,-
570411	matt gebürstet / graphitgrau	- / RAL 7024	Messing / Stahl	90	200	90	92,-
570441	nickel blank / graphitgrau	- / RAL 7024	Messing / Stahl	90	200	90	92,-

Preis für Lieferung in Polybeutel einzeln | Verpackung in Einzelkarton Aufpreis + 8 € | Artikelendziffer 0 statt 1

# WANDHAKEN ISERLOHNER HAKEN



**Screen** (Lieferumfang: Hakenleiste und Aluminiumschiene, Blende nicht enthalten)

Art.-Nr.	Ausführung	Oberfläche	Farbe	Material	Breite (mm)	Höhe (mm)	Tiefe (mm)	€
572600	6 Haken	weiß	RAL 9010	Stahl / Aluminium	665	115	115	244,-
570440	10 Haken	weiß	RAL 9010	Stahl / Aluminium	1140	115	115	346,-



**Planet**

Art.-Nr.	Oberfläche	Farbe	Material	Breite (mm)	Höhe (mm)	Tiefe (mm)	€
572101	olivgrün/blau/grau	Pantone 398 / 308 / RAL 7024	Eisen / Aluminium	130	130	70	117,-
572121	bordeauxviolett/gelborange/grau	RAL 4004 / 2000 / 7024	Eisen / Aluminium	130	130	70	117,-
572131	blau/bordeauxviolett/grau	Pant. 308 / RAL 4004 / RAL 7024	Eisen / Aluminium	130	130	70	117,-
572151	gelborange/olivgrün/grau	RAL 2000 / Pant. 398 / RAL 7024	Eisen / Aluminium	130	130	70	117,-

Preis für Lieferung in Polybeutel einzeln | Verpackung in Einzelkarton Aufpreis + 8 € | Artikelendziffer 0 statt 1



**Planet**

Art.-Nr.	Oberfläche	Farbe	Material	Breite (mm)	Höhe (mm)	Tiefe (mm)	€
572001	olivgrün/blau/weiß	Pantone 398 / 308 / RAL 9010	Eisen / Aluminium	130	130	70	117,-
572021	bordeauxviolett/gelborange/weiß	RAL 4004 / 2000 / 9010	Eisen / Aluminium	130	130	70	117,-
572031	blau/bordeauxviolett/weiß	Pant. 308 / RAL 4004 / RAL 9010	Eisen / Aluminium	130	130	70	117,-
572051	gelborange/olivgrün/weiß	RAL 2000 / Pant. 398 / RAL 9010	Eisen / Aluminium	130	130	70	117,-
572061	graphitgrau/graphitgrau/weiß	RAL 7024/7024 / 9010	Eisen / Aluminium	130	130	70	117,-
572071	hellrosa/lichtblau/weiß	RAL 3015 / 5012 / 9010	Eisen / Aluminium	130	130	70	117,-
572081	lichtblau/hellrosa/weiß	RAL 5012 / 3015 / 9010	Eisen / Aluminium	130	130	70	117,-
572091	tiefschwarz/tiefschwarz/weiß	RAL 9005 / 9005 / 9010	Eisen / Aluminium	130	130	70	117,-

Preis für Lieferung in Polybeutel einzeln | Verpackung in Einzelkarton Aufpreis + 8 € | Artikelendziffer 0 statt 1



# WANDHAKEN EASY, BUSY, MONO

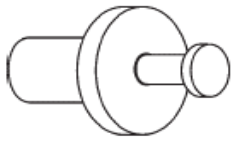

## EASY 2

Garderobenknopf / Minigarderobe mit **Teleskop**  
 Ø 70 mm, Tiefe 70 - 110 mm

Aluminium	512-1	69,-
Edelstahl	512-1e	99,-

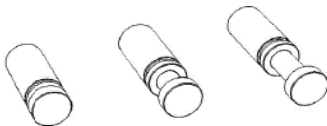
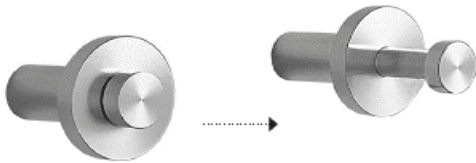

## BUSY

Garderobenknopf / Minigarderobe mit **Teleskop**  
 Ø 32 mm, Tiefe 70 - 110 mm

Edelstahl	516-1e	57,-
-----------	--------	------



## MONO

Wandhaken  
 Ø 30 mm, Tiefe 42 mm

Metall glanzchrom	505		18,-
-------------------	-----	---	------







# WANDHAKEN YAL, VICI



## YAL





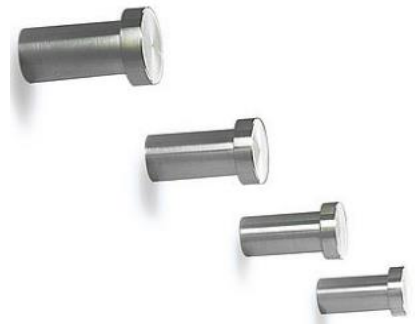



Wandhaken  
Ø 20 mm, Tiefe 35 mm

Aluminium	507-1		16,-
Edelstahl	507-1e		20,-
Aluminium pulverbeschichtet RAL 6020 Chromoxidgrün	507-cg		20,-
Aluminium pulverbeschichtet RAL 6021 Blassgrün	507-bg		20,-
Aluminium pulverbeschichtet RAL 3012 Beigerot	507-br		20,-
Aluminium pulverbeschichtet RAL schwarz	507-s		20,-



## VICI

Wandhaken  
Ø 15 mm, Tiefe 30 mm

Aluminium	508-1		11,-
Edelstahl	508-1e		16,-
Aluminium pulverbeschichtet RAL 6020 Chromoxidgrün	508-cg		16,-
Aluminium pulverbeschichtet RAL 6021 Blassgrün	508-bg		16,-
Aluminium pulverbeschichtet RAL 1012 Zitronengelb	508-zg		16,-
Aluminium pulverbeschichtet RAL 3004 Purpurrot	508-pr		16,-
Aluminium pulverbeschichtet RAL 3012 Beigerot	508-br		16,-
Aluminium pulverbeschichtet RAL schwarz	508-s		16,-



# WANDHAKEN



**Einzelhaken  
33 WDK 001**

Haken Alu, Wandplatte Stahl pulverbeschichtet, für unsichtbare Wandbefestigung; 80 x 110 mm

66,-



**Doppelhaken  
33 WDK 002**

Haken Alu, Wandplatte Stahl pulverbeschichtet, für unsichtbare Wandbefestigung 80 x 160 mm

90,-



**Einzel-Knopfhaken  
29320**

Edelstahl für unsichtbare Wandbefestigung; Ø 20 mm Ausladung 55 mm (Länge)

23,-



**Einzel-Knopfhaken  
29310**

Edelstahl V2A Ø 55 mm / 20 mm

44,-



**Mantel-Haken  
29130 H**

Edelstahl V2A mit Schutzkugel für unsichtbare Wandbefestigung; Ø 70 mm, auch als **V** (Aufhänger nach vorne zeigend mögl.)

66,-



**Hut-Mantel-Haken  
29131 H**

Edelstahl V2A mit Schutzkugel für unsichtbare Wandbefestigung; Ø 70 mm, auch als **V** (Aufhänger nach vorne zeigend mögl.)

66,-



**Doppel-Mantel-Haken  
29134 H**

Edelstahl V2A mit Schutzkugel für unsichtbare Wandbefestigung; Ø 70 mm

75,-



**Doppel-Mantel-Haken  
29136 V**

Edelstahl V2A mit Schutzkugel für unsichtbare Wandbefestigung; Ø 70 mm

75,-



**Hut-Mantel-Doppel-Haken  
29133 H**

Edelstahl V2A geschliffen Ø 70 mm; mit Abdeckhaube für unsichtbare Wandbefestigung

75,-



**Hut-Mantel-Doppel-Haken  
29135 V**

Edelstahl V2A mit Schutzkugel für unsichtbare Wandbefestigung; Ø 70 mm

75,-



**Doppel-Unterschraubenhaken  
29420**

Edelstahl V2A mit Deckenplatte Ø 80 mm

66,-



**59KBT001  
Kleiderbügeltraverse**  
Edelstahl V2A, Ø 25 mm; Empf. Maximallänge 1,5 m; (2 Wandlager benötigt)

54,- p. lfm.



**59WAL001 Wandlager**  
Edelstahl V2A, Ø 70 mm; mit Abdeckhaube für unsichtbare Wandbefestigung

94,- p. Paar



**201xx Artista Wandhaken**  
Aluminium silber eloxiert E6/EV1, Klasse 15 **mit Wandplatte**

Einfachhaken / Doppelhaken

34,-

**V = Aufhänger nach vorne zeigend  
H = Aufhänger nach hinten zeigend**

# TECHNISCHE HINWEISE GARDEROBENANLAGEN

## Hakenanordnungen:

### Standard-Raster 100 mm

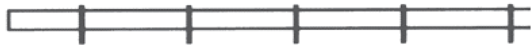

Anordnung A | configuration A

Mantelhaken | Mantelhaken | usw.



Anordnung C | configuration C

Mantelhaken | Hut-Mantelhaken | Mantelhaken | usw.



Anordnung B | configuration B

Hut-Mantelhaken | Hut-Mantelhaken | usw.



Anordnung D | configuration D

Hut-Mantelhaken | Mantelhaken | Hut- Mantelhaken usw.

**Hakenabstand:** Variabel

**Berechnung Hakenabstände:** Gesamtlänge der Garderobe dividiert durch Hakenanzahl

**Konsolen:** Standardabstand 800 mm / individuelle Lösungen sind möglich

**Endkappen:** Siehe jeweilige Produktbeschreibung

**Ecklösungen:** Innen- und Außenecken stumpf gestoßen mit ca. 25 mm Distanz. Je nach Modell sind umlaufende Ecklösungen auf **Anfrage** möglich.

**Befestigungsmaterial:** Lieferung ohne Befestigungsmaterial

**Rollen für Reihengarderobenständer:** Siehe technische Beschreibung bei den Modellen, Ø ca. 50 mm, Sonderrollen auf Anfrage

**Mehrpriese RAL-pulverbeschichtet, Farben gemäß Hauskollektion, siehe Seite 107**

	Je Grundgestell mit 2 Füßen	Traverse per lfd. Meter	Schirmgarnitur per lfd. Meter	Wandbefestigung per lfd. Meter	Haken per Stück***	Ecke per Stück	Endkappe per Garderobe
Artista-12xx		22,-		13,-	5,-		9,-
Artista-32xx	Standard	26,-	40,-		5,-		
Variosa-1330		24,-			5,-		
Variosa-33x30	104,-	39,-	40,-		5,-		
Variosa-33x50							
Certo-16xx		24,-		13,-	5,-	8,-	9,-
Certo-36xxx	Standard	39,-	40,-		5,-	16,-	17,-
Certezza-18xx		24,-		13,-	5,-	8,-	9,-
Certezza-38xxx	Standard	39,-	40,-		5,-	16,-	17,-
Fino-19xx		24,-		13,-	5,-		9,-
Fino-39xxx	Standard	39,-	40,-		5,-		17,-
Cassetta-21xx***		73,-			11,-		
Cassetta-31xx***	Standard	143,-	40,-		11,-		
Arco-25xx		35,-		23,-	5,-		
Arco-25fw		35,-		23,-	5,-		
Arco-35xxx	Standard	67,-	40,-		5,-		
Fin-25xxx							
Fin-35xxx	Standard		40,-				
Tesoro-17xx		24,-		13,-			9,-
Tesoro-37xxx	Standard	39,-	40,-				17,-
Rain-52xx			40,-	13,-			17,-
Clap-3054		35,-		23,-	5,-		23,-
Dress-62xx	Bankfüße sind Standard in RAL, Anbaugarderoben lt. Tabelle oben						

\*\*\* Cassetta je Bügelkonsole

# WANDGARDEROBE ARCO-25xx

- Garderobenprofil:** Aluminium-Profil silber eloxiert E6/EV1, Klasse 15  
240 mm x 40 mm, mit Endabschlüssen Farbe silber  
System-Nut vorne mittig und hinten
- Wandbefestigung:** Tragende Wandkonsole (ca. alle 1000 mm)  
silber eloxiert E6/EV1, Klasse 15
- Haken:** Mantel-Haken 3054-10 Aluminium silber eloxiert  
Schieblinge Kunststoff schwarz, wahlweise geschlossen oder offen,  
mit Kleiderbügel aus Stahl 8510 verchromt
- Abmessungen:** Ab 3000 mm Einzellängen zweiteilig und stumpf gestoßen  
Innen- und Außenecken stumpf gestoßen mit ca. 25 mm Distanz



## Wandgarderobe 2513

**Hakenabstand:** 100 mm | Haken 3054-10

**Hakenanordnung:** Haken in Nut vorne und Nut hinten V-förmig versetzt angeordnet

Länge (mm)	Anzahl Haken	Garderobenplätze	Konsole	Anzahl Kleiderbügel	€
1000	19	19	2		504,-
1100	21	21	3		539,-
1200	23	23	3		574,-
1300	25	25	3		609,-
1400	27	27	3		643,-
1500	29	29	3		679,-
1600	31	31	3		713,-
1700	33	33	3		748,-
1800	35	35	3		782,-
1900	37	37	3		818,-
2000	39	39	3		852,-
2100	41	41	4		888,-
2200	43	43	4		922,-
2300	45	45	4		957,-
2400	47	47	4		991,-
2500	49	49	4		1027,-
2600	51	51	4		1061,-
2700	53	53	4		1097,-
2800	55	55	4		1130,-
2900	57	57	4		1165,-
3000	59	59	4		1200,-

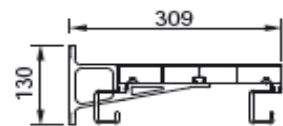

**Arco-2513**

**Wandgarderobe 2515**

**Kleiderbügelabstand: 100 mm**

**Schieblinge 85802 offen Kunststoff schwarz und Kleiderbügel 8510**

**Nut vorne: Schieblinge, Nut hinten: frei**

Länge (mm)	Anzahl Haken	Garderobenplätze	Konsolen	Anzahl Kleiderbügel	€
1000		10	2	10	558,-
1100		11	3	11	597,-
1200		12	3	12	636,-
1300		13	3	13	676,-
1400		14	3	14	714,-
1500		15	3	15	754,-
1600		16	3	16	793,-
1700		17	3	17	832,-
1800		18	3	18	871,-
1900		19	3	19	911,-
2000		20	3	20	949,-
2100		21	4	21	989,-
2200		22	4	22	1027,-
2300		23	4	23	1067,-
2400		24	4	24	1106,-
2500		25	4	25	1145,-
2600		26	4	26	1184,-
2700		27	4	27	1224,-
2800		28	4	28	1262,-
2900		29	4	29	1302,-
3000		30	4	30	1340,-

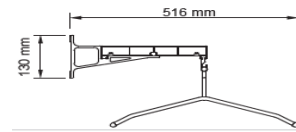

**Arco-2515**

**Wandgarderobe 2517**

**Haken- Kleiderbügelabstand: 100 mm**

**Schieblinge 85802 offen Kunststoff schwarz mit Kleiderbügel 8510 und Mantel-Haken 3054-10**

**Kleiderbügel in Nut vorne und Haken in Nut hinten V-förmig versetzt angeordnet**

Länge (mm)	Anzahl Haken	Garderobenplätze	Konsolen	Anzahl Kleiderbügel	€
1000	9	19	2	10	649,-
1100	10	21	3	11	698,-
1200	11	23	3	12	748,-
1300	12	25	3	13	798,-
1400	13	27	3	14	846,-
1500	14	29	3	15	896,-
1600	15	31	3	16	945,-
1700	16	33	3	17	994,-
1800	17	35	3	18	1043,-
1900	18	37	3	19	1091,-
2000	19	39	3	20	1142,-
2100	20	41	4	21	1191,-
2200	21	43	4	22	1240,-
2300	22	45	4	23	1289,-
2400	23	47	4	24	1339,-
2500	24	49	4	25	1388,-
2600	25	51	4	26	1437,-
2700	26	53	4	27	1487,-
2800	27	55	4	28	1536,-
2900	28	57	4	29	1586,-
3000	29	59	4	30	1634,-

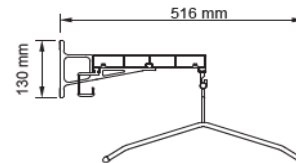

**Arco-2517**

**Optionen/Zubehör**

Kleiderbügel verchromt, ohne Hosenstange klbü-8510 (Breite 434 mm)	27,-
Kleiderbügel verchromt, mit Hosenstange klbü-8520 (Breite 434 mm)	60,-
Schieblinge geschlossen mit Kleiderbügel (Arco-25xx)	ohne MP
Ausgabemarken und Klebenummern	siehe Seite 58
Wandschirmgarnituren	siehe Seite 58
Ausführung in RAL pulverbeschichtet	siehe Seite 26

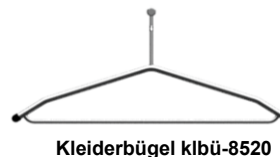
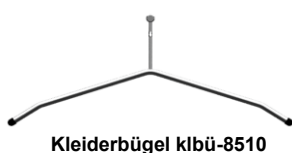

# REIHEN-GARDEROBENSTÄNDER ARCO-35xxx

- Garderobenprofil:** Aluminium-Konsolen silber eloxiert E6/EV1, Klasse 15  
240 x 40 mm mit Endabschlüssen Farbe silber  
System-Nut vorne mittig und hinten
- Standrohre:** Stahlrohr Ø 50 mm, pulverbeschichtet gemäß Hauskollektion
- Ausleger Füße:** Ø 50 mm, Rohrenden mit Kunststoffkappe schwarz  
pulverbeschichtet gemäß Hauskollektion  
Gleitfüße mit Bodengleitern
- Schirmablage:** optional mit Schirmablage und Abtropfmulde, mittig  
Aluminium-Profil matt silber eloxiert E6/V1, Klasse 15
- Haken:** Mantel-Haken 3054-10 Aluminium silber eloxiert  
Schieblinge Kunststoff schwarz, walhweise geschlossen oder offen,  
mit Kleiderbügel aus Stahl 8510 verchromt
- Abmessungen:** Länge maximal 2200 mm  
Überlängen mit zusätzlichem Standrohr auf Anfrage



## Reihengarderobe 35x38

Hakenabstand: 100 mm | Haken 3054-10

Hakenanordnung: Haken in Nut vorne und Nut hinten

Länge (mm)	Anzahl Haken	Garderobenplätze	Anzahl Kleiderbügel	€	Mehrpreis Schirmgarnitur
1000	20	20		1.041,-	264,-
1100	22	22		1.076,-	276,-
1200	24	24		1.111,-	285,-
1300	26	26		1.147,-	296,-
1400	28	28		1.181,-	307,-
1500	30	30		1.217,-	320,-
1600	32	32		1.250,-	329,-
1700	34	34		1.285,-	340,-
1800	36	36		1.320,-	352,-
1900	38	38		1.355,-	363,-
2000	40	40		1.390,-	374,-
2100	42	42		1.424,-	385,-
2200	44	44		1.459,-	396,-
2300	46	46		1.494,-	407,-
2400	48	48		1.530,-	418,-

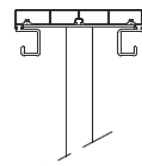

Arco-35x38

## Reihengarderobe 35x48

Hakenabstand: 100 mm | Haken 3054-10

Hutablage beidseitig (2 Profile), Haken je in Nut vorne und Nut hinten, V-förmig angeordnet

Länge (mm)	Anzahl Haken	Garderobenplätze	Anzahl Kleiderbügel	€	Mehrpreis Schirmgarnitur
1000	38	38		1.493,-	264,-
1100	42	42		1.564,-	276,-
1200	46	46		1.634,-	285,-
1300	50	50		1.706,-	296,-
1400	54	54		1.776,-	307,-
1500	58	58		1.848,-	320,-
1600	62	62		1.918,-	329,-
1700	66	66		1.990,-	340,-
1800	70	70		2.060,-	352,-
1900	74	74		2.132,-	363,-
2000	78	78		2.202,-	374,-
2100	82	82		2.274,-	385,-
2200	86	86		2.344,-	396,-
2300	90	90		2.416,-	407,-
2400	94	94		2.487,-	418,-

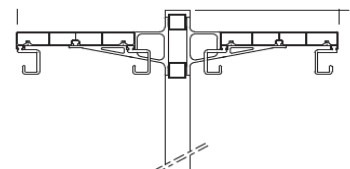

Arco-35x48

**Reihengarderobe 35x68, Kleiderbügelabstand ca. 100 mm**

Schieblinge 85802 offen Kunststoff schwarz und Kleiderbügel 8510, Hutablage mittig (1 Profil)

Länge (mm)	Anzahl Haken	Garderobenplätze	Anzahl Kleiderbügel	€	Mehrpreis Schirmgarnitur
1000		10	10	1.083,-	264,-
1100		11	11	1.123,-	276,-
1200		12	12	1.163,-	285,-
1300		13	13	1.202,-	296,-
1400		14	14	1.242,-	307,-
1500		15	15	1.281,-	320,-
1600		16	16	1.320,-	329,-
1700		17	17	1.360,-	340,-
1800		18	18	1.398,-	352,-
1900		19	19	1.441,-	363,-
2000		20	20	1.476,-	374,-
2100		21	21	1.520,-	385,-
2200		22	22	1.555,-	396,-
2300		23	23	1.594,-	407,-
2400		24	24	1.633,-	418,-

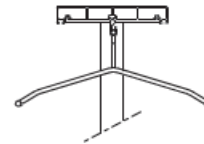

Arco-35x68

**Reihengarderobe 35x88, Kleiderbügelabstand ca. 100 mm**

Schieblinge 85802 offen Kunststoff schwarz und Kleiderbügel 8510, Hutablage beidseitig (2 Profile)

Länge (mm)	Anzahl Haken	Garderobenplätze	Anzahl Kleiderbügel	€	Mehrpreis Schirmgarnitur
1000		20	20	1.597,-	264,-
1100		22	22	1.677,-	276,-
1200		24	24	1.759,-	285,-
1300		26	26	1.838,-	296,-
1400		28	28	1.918,-	307,-
1500		30	30	1.997,-	320,-
1600		32	32	2.078,-	329,-
1700		34	34	2.157,-	340,-
1800		36	36	2.237,-	352,-
1900		38	38	2.316,-	363,-
2000		40	40	2.397,-	374,-
2100		42	42	2.475,-	385,-
2200		44	44	2.556,-	396,-
2300		46	46	2.636,-	407,-
2400		48	48	2.716,-	418,-

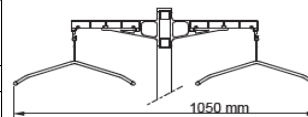

Arco-35x88

**Reihengarderobe 35x98, Kleiderbügel und Hakenabstand ca. 100 mm**

Schieblinge 85802 offen Kunststoff schwarz und Kleiderbügel 8510

Haken 3054-10, V-förmig versetzt angeordnet, Hutablage beidseitig (2 Profile)

Länge (mm)	Anzahl Haken	Garderobenplätze	Anzahl Kleiderbügel	€	Mehrpreis Schirmgarnitur
1000	18	38	20	1.778,-	264,-
1100	20	42	22	1.879,-	276,-
1200	22	46	24	1.982,-	285,-
1300	24	50	26	2.081,-	296,-
1400	26	54	28	2.182,-	307,-
1500	28	58	30	2.284,-	320,-
1600	30	62	32	2.382,-	329,-
1700	32	66	34	2.486,-	340,-
1800	34	70	36	2.582,-	352,-
1900	36	74	38	2.688,-	363,-
2000	38	78	40	2.782,-	374,-
2100	40	82	42	2.890,-	385,-
2200	42	86	44	2.982,-	396,-
2300	44	90	46	3.092,-	407,-
2400	46	94	48	3.193,-	418,-

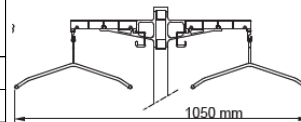

Arco-35x98

**Optionen/Zubehör:**

Kleiderbügel verchromt, ohne Hosenstange klbü-8510 (Breite 434 mm)	27,-
Kleiderbügel verchromt, mit Hosenstange klbü-8520 (Breite 434 mm)	60,-
Mehrpreis Lenkrollen Kunststoff 40004 je Satz, alle feststellbar	73,-
Mehrpreis Vorrichtung für Bodenbefestigung	ohne Mehrpreis
Mehrpreis Lenkrollen verchromt 40009 je Satz, alle feststellbar	127,-
Ausgabemarken und Klebenummern	siehe Seite 58
Mehrpreis Schirmgarnitur in RAL pulverbeschichtet gem. Hauskollektion	siehe Seite 58
Ausführung in RAL pulverbeschichtet gemäß Hauskollektion	siehe Seite 26

Lenkrolle Kunststoff  
352xx  
Gesamthöhe 1850 mm

Lenkrolle verchromt  
352xx  
Gesamthöhe 1850 mm

Gleitfuß  
350xx  
H 1800 mm

Bodenbefestigung  
357xx  
Gesamthöhe 1792 mm



# WANDGARDEROBE ARTISTA-12xx

- Garderobenprofil:** Aluminium-Profil silber eloxiert E6/EV1, Klasse 15  
42 x 12 mm mit Endabschlüssen Alu silber
- Wandbefestigung:** Tragende Wandkonsolen (ca. alle 800 mm)  
Aluminium silber eloxiert E6/EV1
- Haken:** Aluminium silber eloxiert E6/EV 1, nach vorne zeigend
- Abmessungen:** Ab 3000 mm Einzellängen zweiteilig und stumpf gestoßen  
Innen- und Außenecken stumpf gestoßen mit ca. 25 mm Distanz

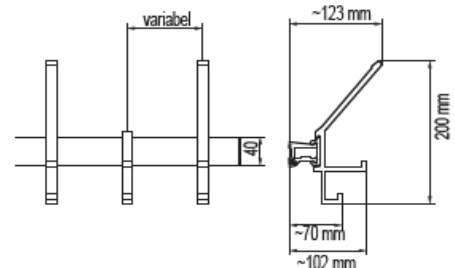

Hakenabstand 100 mm | Hakenanordnung siehe Seite 26 | Haken 12111 / 12110

Länge (mm)	Anzahl Haken	Garderobenplätze	Konsole	€
1000	9	9	3	262,-
1200	11	11	3	288,-
1400	13	13	3	308,-
1600	15	15	3	337,-
1800	17	17	4	385,-
2000	19	19	4	423,-
2200	21	21	4	443,-
2400	23	23	4	463,-
2600	25	25	5	511,-
2800	27	27	5	532,-
3000	29	29	5	603,-



Hut-Mantel-Haken  
12111



Mantel-Haken  
12110

Hakenabstand 100 mm | Hakenanordnung siehe Seite 26 | Haken 12121 / 12120

Länge (mm)	Anzahl Haken	Garderobenplätze	Konsole	€
1000	9	18	3	273,-
1200	11	22	3	298,-
1400	13	26	3	319,-
1600	15	30	3	347,-
1800	17	34	4	395,-
2000	19	38	4	433,-
2200	21	42	4	453,-
2400	23	46	4	473,-
2600	25	50	5	521,-
2800	27	54	5	542,-
3000	29	58	5	613,-



Hut-Doppel-Mantel-Haken  
12121



Doppel-Mantel-Haken  
12120

## Optionen/Zubehör:

Ausgabemarken und Klebnummern	siehe Seite 58
Wandschirmgarnituren	siehe Seite 58
Ausführung in RAL pulverbeschichtet	siehe Seite 26

# REIHEN-GARDEROBENSTÄNDER ARTISTA-32xxx

- Garderoibenprofil:** Aluminium-Profil matt silber eloxiert E6/EV1, Klasse 15  
42 x 30 mm
- Standrohre:** Stahlrohr Ø 50 mm, pulverbeschichtet gemäß Hauskollektion
- Ausleger FüÙe:** Ø 50 mm, Rohrenden mit Kunststoffkappe schwarz  
pulverbeschichtet gemäß Hauskollektion  
GleitfüÙe mit Bodengleitern
- Schirmablage:** Optional mit Schirmablage und Abtropfmulde, mittig
- Haken:** Aluminium eloxiert E6/EV1, Klasse 15, beidseitig, nach vorne zeigend
- Abmessungen:** Länge maximal 2318 mm  
Überlängen mit zusätzlichem Standrohr auf Anfrage



**Hakenabstand 100 mm | Hakenanordnung siehe Seite 26 | Haken 12111 / 12110**

Länge (mm)	Anzahl Haken	Garderoibenplätze	€	Mehrpreis Schirmgarnitur
918	18	18	763,-	264,-
1018	20	20	813,-	276,-
1118	22	22	816,-	285,-
1218	24	24	844,-	297,-
1318	26	26	872,-	307,-
1418	28	28	899,-	319,-
1518	30	30	925,-	330,-
1618	32	32	954,-	340,-
1718	34	34	981,-	352,-
1818	36	36	1.009,-	363,-
1918	38	38	1.036,-	375,-
2018	40	40	1.062,-	385,-
2118	42	42	1.089,-	395,-
2218	44	44	1.117,-	407,-
2318	46	46	1.145,-	418,-



Hut-Mantel-Haken  
12111



Mantel-Haken  
12110

**Hakenabstand 100 mm | Hakenanordnung siehe Seite 26 | Haken 12121 / 12120**

Länge (mm)	Anzahl Haken	Garderoibenplätze	€	Mehrpreis Schirmgarnitur
918	18	36	776,-	264,-
1018	20	40	805,-	276,-
1118	22	44	833,-	285,-
1218	24	48	861,-	297,-
1318	26	52	891,-	307,-
1418	28	56	919,-	319,-
1518	30	60	948,-	330,-
1618	32	64	976,-	340,-
1718	34	68	1.006,-	352,-
1818	36	72	1.020,-	363,-
1918	38	76	1.064,-	375,-
2018	40	80	1.092,-	385,-
2118	42	84	1.121,-	395,-
2218	44	88	1.149,-	407,-
2318	46	92	1.179,-	418,-



Hut-Doppel-Mantel-Haken  
12121



Doppel-Mantel-Haken  
12120

## Optionen/Zubehör:

Mehrpreis Lenkrollen Kunststoff 40004 je Satz, alle feststellbar	73,-
Mehrpreis Lenkrollen verchromt 40009 je Satz, alle feststellbar	127,-
Mehrpreis Vorrichtung für Bodenbefestigung	ohne Mehrpreis
Mehrpreis Schirmgarnitur in RAL pulverbeschichtet gem. Hauskollektion	siehe Seite 26
Mehrpreis Traverse, Haken in RAL pulverbeschichtet gem. Hauskollektion	siehe Seite 26
Ausgabemarken und Klebnummern	siehe Seite 58



Lenkrolle Kunststoff  
322xx

Gesamthöhe 1894 mm



Lenkrolle verchromt  
322xx

Gesamthöhe 1894 mm



Gleitfuß  
320xx

Gesamthöhe 1842 mm



Bodenbefestigung  
327xx

Gesamthöhe 1828 mm

# WANDGARDEROBE CASSETTA-21xx

**Garderobenprofil:** Aluminium-Bügelkonsolen natureloxal pulverbeschichtet  
 T 309 mm x H 315 mm  
 Hutablage aus 4 Tablarprofilen Aluminium silber eloxiert E6/EV1, Klasse 15  
 mit Kunststoff-Schutzkappen, schwarz

**Wandbefestigung:** Bügelkonsolen mit Wandbefestigung  
 natureloxal pulverbeschichtet

**Haken:** Aluminium natureloxal pulverbeschichtet, nach vorne zeigend  
 je Bügelkonsole 8 Haken

**Abmessungen:** Ab 3000 mm Einzellängen zweiteilig und stumpf gestoßen

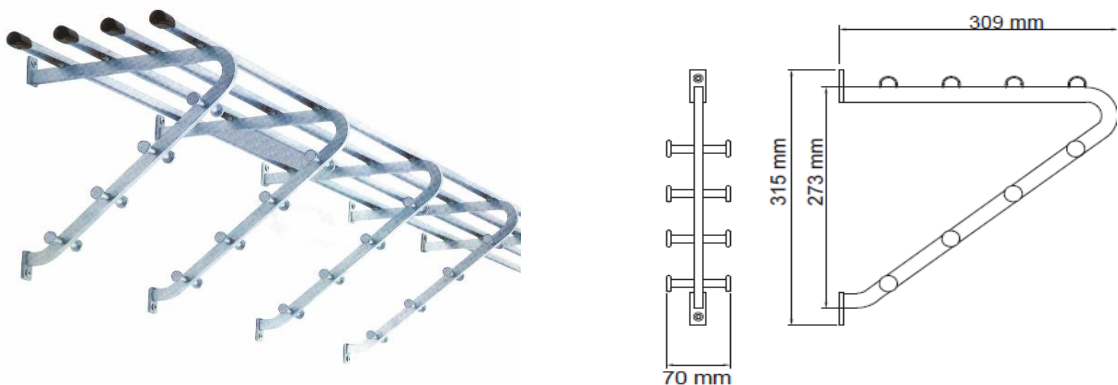

Länge* (mm)	Anzahl Haken	Garderoben- plätze	* Bügel- Konsolen	€
800	24	24	3	514,-
1100	32	32	4	671,-
1400	40	40	5	825,-
1700	48	48	6	985,-
2000	56	56	7	1.157,-
2300	64	64	8	1.306,-
2600	72	72	9	1.455,-
2900	80	80	10	1.602,-

\* Abweichende Anzahl von Bügelkonsolen und  
 abweichende Längen sind möglich

## Optionen/Zubehör:

Ausgabemarken und Bügelnummernschild	siehe Seite 58
Wandschirmgarnituren	siehe Seite 58
Ausführung in RAL pulverbeschichtet gemäß Hauskollektion	siehe Seite 26



Ausgabemarken mit Bügelnummernschild 51166

# REIHEN-GARDEROBENSTÄNDER CASSETTA-31xxx

- Garderobenprofil:** Aluminium-Bügelkonsolen natureloxal pulverbeschichtet  
T 309 mm x H 315 mm  
Hutablage aus 4 Tablarprofilen Aluminium silber eloxiert E6/EV1, Klasse 15  
mit Kunststoff-Schutzkappen, schwarz
- Standrohre:** Stahlrohr Ø 50 mm, pulverbeschichtet gemäß Hauskollektion
- Ausleger Füße:** Ø 50 mm, Rohrenden mit Kunststoffkappe schwarz  
pulverbeschichtet gemäß Hauskollektion  
Gleitfüße mit Bodengleitern
- Schirmablage:** Optional mit Schirmablage und Abtropfmulde, mittig  
Aluminium-Profil matt silber eloxiert E6/V1, Klasse 15
- Haken:** Aluminium natureloxal pulverbeschichtet, nach vorne zeigend  
je Bügelkonsole 8 Haken
- Abmessungen:** Länge maximal 2350 mm  
Überlängen mit zusätzlichem Standprofil auf Anfrage



Länge (mm)	Anzahl Haken	Garderobenplätze	Bügelkonsolen	€	Mehrpreis Schirmgarnitur
1150	64	64	8	1.650,-	285,-
1450	80	80	10	1.987,-	320,-
1750	96	96	12	2.234,-	385,-
2050	112	112	14	2.580,-	418,-
2350	128	128	16	2.849,-	407,-



## Optionen/Zubehör:

Mehrpreis Lenkrollen Kunststoff 40004 je Satz, alle feststellbar	73,-
Mehrpreis Vorrichtung für Bodenbefestigung	ohne Mehrpreis
Mehrpreis Lenkrollen verchromt 40009 je Satz, alle feststellbar	127,-
Ausgabemarken und Bügelnummernschild	siehe Seite 58
Mehrpreis Schirmgarnitur in RAL pulverbeschichtet gem. Hauskollektion	siehe Seite 26
Ausführung in RAL pulverbeschichtet gemäß Hauskollektion	siehe Seite 26



Lenkrolle Kunststoff  
312xx

Gesamthöhe:  
1792 mm



Lenkrolle verchromt  
312xx

Gesamthöhe:  
1792 mm



Gleitfuß  
310xx

Gesamthöhe:  
1742 mm



Bodenbefestigung  
317xx

Gesamthöhe:  
1735 mm

# WANDGARDEROBE CERTEZZA-18xx

**Garderobenprofil:** Aluminium-Profil 65 mm x 18 mm mit Abschlussbogen Kunststoff farbig lackiert  
 1800: silber eloxiert E6/EV1, Klasse 15  
 1801: Holzvorsatzblende Buche massiv (Mehrpreis auf Anfrage)

**Wandbefestigung:** Tragende Wandkonsolen (ca. alle 800 mm)  
 silber eloxiert oder schwarz

**Haken:** Hakenöffnung vorne, jedoch nach hinten versetzt und nicht überstehend, dadurch keine Unfallgefahr  
 10133/10134: Ø 10 mm, **Stahl** schwarz oder silber pulverbeschichtet  
 10135/10136: Ø 10 mm, **Edelstahl**  
 12160: Haken silber eloxiert E6/EV1, Klasse 15

**Abmessungen:** Ab 3000 mm Einzellängen zweiteilig und stumpf gestoßen  
 Innen- und Außenecken stumpf gestoßen mit ca. 25 mm Distanz  
**oder** mit Innenbogen Kunststoff farbig lackiert verbunden

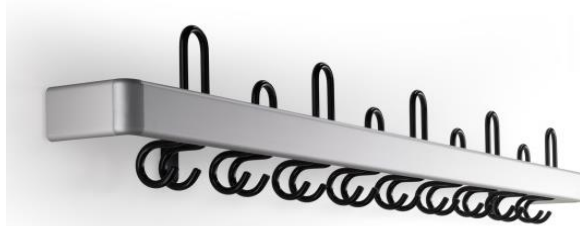

**Hakenabstand: 200 mm | Hakenanordnung siehe Seite 26**

Länge (mm)	Anzahl Haken	Garderobenplätze	Konsolen	Haken Stahl 10133 / 10134	Haken Edelstahl 10135 / 10136
800	4	8	2	166,-	198,-
1000	5	10	3	182,-	224,-
1200	6	12	3	198,-	249,-
1400	7	14	3	215,-	275,-
1600	8	16	3	231,-	300,-
1800	9	18	4	248,-	324,-
2000	10	20	4	264,-	349,-
2200	11	22	4	281,-	375,-
2400	12	24	4	297,-	400,-
2600	13	26	5	313,-	425,-
2800	14	28	5	331,-	449,-
3000	15	30	5	348,-	475,-

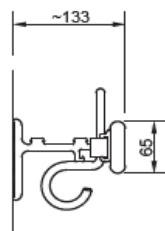
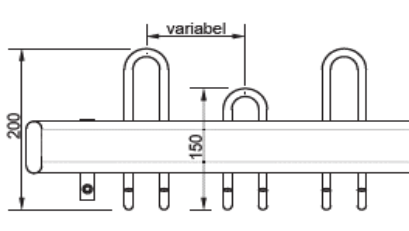

Doppel-Hut-Mantel-Haken  
10133 | Stahl



Doppel-Hut-Mantel-Haken  
10135 | Edelstahl



Doppel-Mantel-Haken  
10134 | Stahl



Doppel-Mantel-Haken  
10136 | Edelstahl

# WANDGARDEROBE CERTEZZA-18xx

Hakenabstand: 100 mm (nicht DGUV-zertifiziert)

Länge (mm)	Anzahl Haken	Garderobenplätze	Konsolen	€
800	8	8	2	203,-
1000	10	10	2	230,-
1200	12	12	3	255,-
1400	14	14	3	282,-
1600	16	16	3	307,-
1800	18	18	4	334,-
2000	20	20	4	360,-
2200	22	22	4	387,-
2400	24	24	4	412,-
2600	26	26	5	439,-
2800	28	28	5	464,-
3000	30	30	5	491,-



Haken  
12160

## Optionen/Zubehör:

Optional Doppelhaken 10123 Stahl Ø 8 mm (statt Haken 10133)	Minderpreis 1,-
Optional Doppelhaken 10124 Stahl Ø 8 mm (statt Haken 10134)	Minderpreis 1,-
Optional Doppelhaken Buche Holztraverse	auf Anfrage
Ausgabemarken und Klebnummern	siehe Seite 58
Wandschirmgarnituren	siehe Seite 58
Ausführung in RAL pulverbeschichtet gemäß Hauskollektion	siehe Seite 26



**Holztraverse Buche massiv**

oder

vorgerichtet für bauseitige Holzblende

**Preise auf Anfrage**

# REIHEN-GARDEROBENSTÄNDER CERTEZZA-38xxx

**Garderobenprofil:** Aluminium-Profil 65 mm x 18 mm mit Abschlussbogen  
 1800: silber eloxiert E6/EV1, Klasse 15  
 1801: Holzvorsatzblende Buche massiv (**Mehrpreis** auf Anfrage)

**Standrohre:** Stahlrohr Ø 50 mm, pulverbeschichtet gemäß Hauskollektion

**Ausleger Füße:** Ø 50 mm, Rohrenden mit Kunststoffkappe schwarz pulverbeschichtet gemäß Hauskollektion  
 Gleitfüße mit Bodengleitern

**Schirmablage:** Optional mit Schirmablage und Abtropfmulde, mittig Aluminium-Profil matt silber eloxiert E6/V1, Klasse 15

**Haken:** Hakenöffnung vorne, jedoch nach hinten versetzt und nicht überstehend, dadurch keine Unfallgefahr  
 10133/10134: Ø 10 mm **Stahl** schwarz oder silber pulverbeschichtet  
 10135/10136: Ø 10 mm **Edelstahl**  
 12160: Haken silber eloxiert E6/EV1, Klasse 15

**Abmessungen:** Länge maximal 2500 mm  
 Überlängen mit zusätzlichem Standprofil auf Anfrage



**Hakenabstand: 200 mm | Hakenanordnung siehe Seite 26**

Länge (mm)	Anzahl Haken	Garderobenplätze	Haken Stahl		Haken Edelstahl		Mehrpreis Schirmgarnitur
			10133	10134	10135	10136	
1000	10	20	864,-		949,-		264,-
1100	10	20	883,-		976,-		276,-
1200	12	24	903,-		1.004,-		285,-
1300	12	24	921,-		1.033,-		296,-
1400	14	28	940,-		1.060,-		307,-
1500	14	28	959,-		1.087,-		320,-
1600	16	32	978,-		1.115,-		329,-
1700	16	32	997,-		1.142,-		340,-
1800	18	36	1.016,-		1.170,-		352,-
1900	18	36	1.035,-		1.197,-		363,-
2000	20	40	1.054,-		1.224,-		374,-
2100	20	40	1.073,-		1.252,-		385,-
2200	22	44	1.092,-		1.279,-		396,-
2300	22	44	1.111,-		1.307,-		407,-
2400	24	48	1.130,-		1.334,-		418,-



Doppel-Hut-Mantel-Haken  
10133 | Stahl



Doppel-Mantel-Haken  
10134 | Stahl



Doppel-Hut-Mantel-Haken  
10135 | Edelstahl



Doppel-Mantel-Haken  
10136 | Edelstahl

# REIHEN-GARDEROBENSTÄNDER CERTEZZA-38xxx

Hakenabstand: 100 mm (nicht GUV-zertifiziert)

Länge (mm)	Anzahl Haken	Garderobenplätze	€	Mehrpreis Schirmgarnitur
1000	20	20	766,-	264,-
1100	22	22	775,-	276,-
1200	24	24	784,-	285,-
1300	26	26	793,-	296,-
1400	28	28	803,-	307,-
1500	30	30	812,-	320,-
1600	32	32	821,-	329,-
1700	34	34	830,-	340,-
1800	36	36	839,-	352,-
1900	38	38	848,-	363,-
2000	40	40	857,-	374,-
2100	42	42	867,-	385,-
2200	44	44	876,-	396,-
2300	46	46	885,-	407,-
2400	48	48	894,-	418,-



Haken

12160

## Optionen/Zubehör:

Optional Doppelhaken 10123 Stahl Ø 8 mm (statt Haken 10133)	Minderpreis 1,-
Optional Doppelhaken 10124 Stahl Ø 8 mm (statt Haken 10134)	Minderpreis 1,-
Mehrpreis Lenkrollen Kunststoff 40004 je Satz, alle feststellbar	73,-
Mehrpreis Vorrichtung für Bodenbefestigung	ohne Mehrpreis
Mehrpreis Lenkrollen verchromt 40009 je Satz, alle feststellbar	127,-
Ausgabemarken und Klebenummern	siehe Seite 58
Mehrpreis Schirmgarnitur in RAL pulverbeschichtet gem. Hauskollektion	siehe Seite 26
Ausführung in RAL pulverbeschichtet gemäß Hauskollektion	siehe Seite 26
Ausführung mit Buche-Holzblende	auf Anfrage



Lenkrolle Kunststoff  
382xx  
Gesamthöhe:  
1910 mm



Lenkrolle verchromt  
382xx  
Gesamthöhe:  
1910 mm



Gleitfuß  
380xx  
Gesamthöhe:  
1860 mm



Bodenbefestigung  
387xx  
Gesamthöhe:  
1844 mm



**Optional:  
Holztraverse Buche massiv  
oder  
vorgerichtet für bauseitige Holzblende  
auf Anfrage**



# WANDGARDEROBE CERTO-16xx

**Garderobenprofil:** Aluminium-Profil silber eloxiert E6/EV1, Klasse 15  
 Ø 42 mm mit Abschlussbogen Kunststoff beschichtet, silber oder schwarz

**Wandbefestigung:** Tragende Wandkonsolen (ca. alle 800 mm)  
 silber eloxiert E6/EV1, Klasse 15

**Haken:** Hakenöffnung vorne, jedoch nach hinten versetzt und nicht überstehend, dadurch keine Unfallgefahr  
 10133/10134: Ø 10 mm, **Stahl** schwarz oder silber pulverbeschichtet  
 10135/10136: Ø 10 mm, **Edelstahl**

**Abmessungen:** Ab 3000 mm Einzellängen zweiteilig und stumpf gestoßen  
 Innen- und Außenecken stumpf gestoßen mit ca. 25 mm Distanz

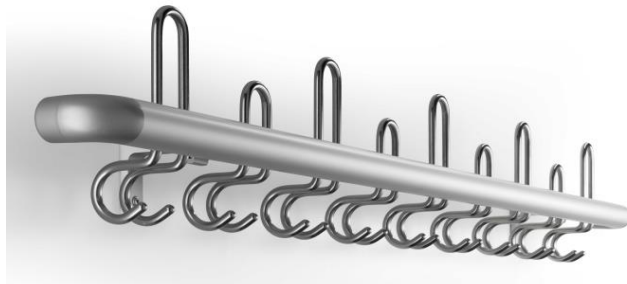

**Hakenabstand: 200 mm | Hakenanordnung siehe Seite 26**

Länge (mm)	Anzahl Haken	Garderobenplätze	Konsolen	Haken Stahl 10133 / 10134	Haken Edelstahl 10135 / 10136
800	4	8	2	160,-	194,-
1000	5	10	3	175,-	218,-
1200	6	12	3	191,-	242,-
1400	7	14	3	206,-	266,-
1600	8	16	4	221,-	290,-
1800	9	18	4	237,-	313,-
2000	10	20	4	252,-	337,-
2200	11	22	4	269,-	361,-
2400	12	24	5	284,-	385,-
2600	13	26	5	298,-	410,-
2800	14	28	5	315,-	434,-
3000	15	30	5	330,-	458,-

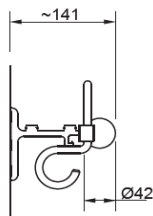
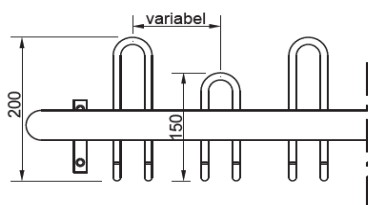

Doppel-Hut-Mantel-Haken  
10133 | Stahl



Doppel-Hut-Mantel-Haken  
10135 | Edelstahl



Doppel-Mantel-Haken  
10134 | Stahl



Doppel-Mantel-Haken  
10136 | Edelstahl

**Optionen/Zubehör:**

Optional Doppelhaken 10123 Stahl Ø 8 mm	Minderpreis 1,-
Optional Doppelhaken 10124 Stahl Ø 8 mm	Minderpreis 1,-
Ausgabemarken und Klebnummern	siehe Seite 58
Wandschirmgarnituren	siehe Seite 58
Ausführung in RAL pulverbeschichtet	siehe Seite 26

# REIHEN-GARDEROBENSTÄNDER CERTO-36x68

- Garderoibenprofil:** Aluminium-Profil matt silber eloxiert E6/V1, Klasse 15  
 Ø 42 mm mit Abschlussbogen silber oder schwarz
- Standrohre:** Stahlrohr Ø 50 mm, pulverbeschichtet gemäß Hauskollektion
- Ausleger FüÙe:** Ø 50 mm, Rohrenden mit Kunststoffkappe schwarz pulverbeschichtet gemäß Hauskollektion  
 GleitfüÙe mit Bodengleitern
- Schirmablage:** Optional mit Schirmablage und Abtropfmulde, mittig  
 Aluminium-Profil matt silber eloxiert E6/V1, Klasse 15
- Haken:** Hakenöffnung vorne, jedoch nach hinten versetzt und nicht überstehend, dadurch keine Unfallgefahr  
 10133/10134: Ø 10 mm Stahl schwarz oder silber pulverbeschichtet  
 10135/10136: Ø 10 mm **Edelstahl**
- Abmessungen:** Länge maximal 2500 mm  
 Überlängen mit zusätzlichem Standprofil auf Anfrage



**Hakenabstand:** 200 mm | **Hakenanordnung** siehe Seite 26

Länge (mm)	Anzahl Haken	Garderoibenplätze	Haken Stahl 10133 10134	Haken Edelstahl 10135 10136	Mehrpreis Schirmgarnitur
1000	10	20	847,-	939,-	264,-
1100	10	20	854,-	965,-	276,-
1200	12	24	889,-	992,-	285,-
1300	12	24	907,-	1.018,-	296,-
1400	14	28	925,-	1.045,-	307,-
1500	14	28	944,-	1.072,-	320,-
1600	16	32	961,-	1.097,-	329,-
1700	16	32	979,-	1.124,-	340,-
1800	18	36	997,-	1.151,-	352,-
1900	18	36	1.016,-	1.178,-	363,-
2000	20	40	1.033,-	1.203,-	374,-
2100	20	40	1.051,-	1.229,-	385,-
2200	22	44	1.069,-	1.257,-	396,-
2300	22	44	1.087,-	1.283,-	407,-
2400	24	48	1.106,-	1.309,-	418,-



Doppel-Hut-Mantel-Haken  
10133 | Stahl



Doppel-Mantel-Haken  
10134 | Stahl



Doppel-Hut-Mantel-Haken  
10135 | Edelstahl



Doppel-Mantel-Haken  
10136 | Edelstahl

## Optionen/Zubehör:

Optional Doppelhaken 10123 Stahl Ø 8 mm (statt Haken 10133)	Minderpreis 1,-
Optional Doppelhaken 10124 Stahl Ø 8 mm (statt Haken 10134)	Minderpreis 1,-
Mehrpreis Lenkrollen Kunststoff 40004 je Satz, alle feststellbar	73,-
Mehrpreis Vorrichtung für Bodenbefestigung	ohne Mehrpreis
Mehrpreis Lenkrollen verchromt 40009 je Satz, alle feststellbar	127,-
Ausgabemarken und Klebnummern	siehe Seite 58
Mehrpreis Schirmgarnitur in RAL pulverbeschichtet gem. Hauskollektion	siehe Seite 26
Ausführung in RAL pulverbeschichtet gemäß Hauskollektion	siehe Seite 26



Lenkrolle Kunststoff  
362xx  
Gesamthöhe 1910 mm



Lenkrolle verchromt  
362xx  
Gesamthöhe 1910 mm



Gleitfuß  
360xx  
Gesamthöhe 1860 mm



Bodenbefestigung  
367xx  
Gesamthöhe 1844

# WANDGARDEROBE TESORO-17xx

DESIGN: BRODBECK DESIGN

**Garderobenprofil:** Aluminium-Dreiecks-Profil silber eloxiert E6/EV1, Klasse 15  
54,5 mm x 37 mm mit Endabschlüssen Kunststoff schwarz

**Wandbefestigung:** Tragende Wandkonsolen (ca. alle 800 mm)  
Aluminium silber eloxiert E6/EV1

**Haken:** Kunststoff mit 30 % Glasfaseranteil PA6 GF30 schwarz

**Abmessungen:** Ab 3000 mm Einzellängen zweiteilig und stumpf gestoßen  
Innen- und Außenecken stumpf gestoßen mit ca. 25 mm Distanz



Hakenabstand 200 mm | Hakenanordnung siehe Seite 26 | Haken 10143 / 10144

Länge (mm)	Anzahl Haken	Garderoben-Plätze	Konsole	€
800	4	8	2	151,-
1000	5	10	3	166,-
1200	6	12	3	182,-
1400	7	14	3	197,-
1600	8	16	3	213,-
1800	9	18	4	228,-
2000	10	20	4	245,-
2200	11	22	4	260,-
2400	12	24	4	276,-
2600	13	26	5	291,-
2800	14	28	5	307,-
3000	15	30	5	322,-



Hut-Doppel-Mantelhaken  
10143



Doppel-Mantelhaken  
10144

**Optionen/Zubehör:**

Ausgabemarken und Klebenummern	siehe Seite 58
Wandschirmgarnituren	siehe Seite 58
Ausführung in RAL pulverbeschichtet	siehe Seite 26

# REIHENGARDEROBENSTÄNDER TESORO-37xxx

DESIGN: BRODBECK DESIGN

- Garderoobenprofil:** Aluminium-Dreiecks-Profil silber eloxiert E6/EV1, Klasse 15  
54,5 mm x 37 mm mit Endabschlüssen Kunststoff schwarz
- Standrohre:** Stahlrohr Ø 50 mm, pulverbeschichtet gemäß Hauskollektion
- Ausleger Füße:** Ø 50 mm, Rohrenden mit Kunststoffkappe schwarz  
pulverbeschichtet gemäß Hauskollektion  
Gleitfüße mit Bodengleiter
- Schirmablage:** Optional mit Schirmablage und Abtropfmulde, mittig  
Aluminium-Profil matt silber eloxiert E6/V1, Klasse 15
- Haken:** Kunststoff mit 30 % Glasfaseranteil PA6 GF 30 schwarz
- Abmessungen:** Länge maximal 2400 mm  
Überlängen mit zusätzlichem Standprofil auf Anfrage



**Hakenabstand: 200 mm | Hakenanordnung siehe Seite 26 | Haken 10143 / 10144**

Länge (mm)	Anzahl Haken	Garderoobenplätze	€	Mehrpreis Schirmgarnitur
1000	10	20	810,-	264,-
1100	10	20	824,-	276,-
1200	12	24	837,-	285,-
1300	12	24	851,-	296,-
1400	14	28	866,-	307,-
1500	14	28	879,-	320,-
1600	16	32	892,-	329,-
1700	16	32	906,-	340,-
1800	18	36	919,-	352,-
1900	18	36	934,-	363,-
2000	20	40	946,-	374,-
2100	20	40	961,-	385,-
2200	22	44	975,-	396,-
2300	22	44	989,-	407,-
2400	24	48	1.001,-	418,-



Hut-Doppel-Mantelhaken  
10143



Doppel-Mantelhaken  
10144

## Optionen/Zubehör:

Mehrpreis Lenkrollen Kunststoff 40004 je Satz, alle feststellbar	73,-
Mehrpreis Vorrichtung für Bodenbefestigung	ohne Mehrpreis
Mehrpreis Lenkrollen verchromt 40009 je Satz, alle feststellbar	127,-
Ausgabemarken und Klebnummern	siehe Seite 58
Mehrpreis Schirmgarnitur in RAL pulverbeschichtet gem. Hauskollektion	siehe Seite 26
Ausführung in RAL pulverbeschichtet	siehe Seite 26



Lenkrolle Kunststoff  
372xx



Lenkrolle verchromt  
372xx



Gleitfuß  
370xx



Bodenbefestigung  
377xx

# WANDGARDEROBE FIN-25xxx

- Garderobenprofil:** Kleiderbügeltraverse Edelstahl Ø 25 mm x 3 mm, Endkappen Edelstahl
- Hutablage:** ESG Einscheiben-Sicherheitsglas 8 mm  
Befestigungsadapter Edelstahl
- Wandbefestigung:** Stahl-Schwertkonsolen 370 mm x 140 mm mit Wandbefestigung pulverbeschichtet gemäß Hauskollektion
- Haken:** Doppel-Mantelhaken 25162 Aluminium, silber eloxiert  
Kleiderbügel 59KLB-011



## Wandgarderobe 25251

Hakenabstand: 100 mm | Haken 25162, M-förmig versetzt angeordnet  
2 Aluminiumtraversen

Länge (mm)	Anzahl Haken	Garderobenplätze	Schwert-Konsolen	Anzahl Kleiderbügel	€
982	17	34	2		692,-
1082	19	38	2		732,-
1182	21	42	2		770,-
1282	23	46	2		809,-
1382	24	48	3		960,-
1482	26	52	3		999,-
1582	28	56	3		1.037,-
1682	30	60	3		1.076,-
1782	32	64	3		1.115,-
1882	34	68	3		1.154,-
1982	36	72	3		1.192,-
2082	38	76	3		1.232,-
2182	40	80	3		1.270,-
2282	42	84	3		1.310,-
2382	44	88	3		1.348,-
2482	45	90	4		1.387,-
2582	47	94	4		1.426,-
2682	49	98	4		1.466,-
2782	51	102	4		1.505,-
2882	53	106	4		1.545,-
2982	55	110	4		1.584,-



Fin-25251

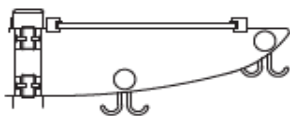

Fin-25251

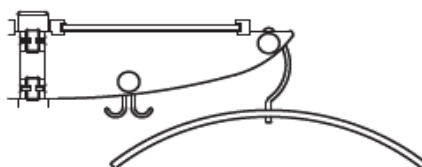

Fin-25252

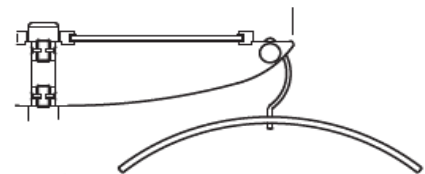

Fin-25253

**Wandgarderobe 25252**

Hakenabstand: 100 mm

Haken 25162 M-förmig (vorne beginnend) angeordnet und Kleiderbügel 59KLB011

Haken und Kleiderbügel V-förmig (hinten beginnend) angeordnet

1 Edelstahltraverse vorne und 1 Aluminiumtraverse hinten



**Fin-25252**

Länge (mm)	Anzahl Haken	Garderobenplätze	Schwert-Konsolen	Anzahl Kleiderbügel	€
982	9	26	2	8	966,-
1082	10	29	2	9	1.024,-
1182	11	32	2	10	1.082,-
1282	12	35	2	11	1.167,-
1382	12	36	3	12	1.325,-
1482	14	40	3	12	1.384,-
1582	14	42	3	14	1.442,-
1682	16	46	3	14	1.501,-
1782	16	48	3	16	1.558,-
1882	18	52	3	16	1.616,-
1982	18	54	3	18	1.674,-
2082	20	58	3	18	1.733,-
2182	20	60	3	20	1.791,-
2282	22	64	3	20	1.850,-
2382	22	66	3	22	1.907,-
2482	22	67	4	23	1.967,-
2582	23	70	4	24	2.026,-
2682	24	73	4	25	2.085,-
2782	25	76	4	26	2.144,-
2882	26	79	4	27	2.203,-
2982	27	82	4	28	2.262,-

**Wandgarderobe 25253**

Kleiderbügelabstand: 100 mm | Kleiderbügel 59KLB011

1 Edelstahltraverse vorne



**Fin-25253**

Länge (mm)	Anzahl Haken	Garderobenplätze	Schwert-konsole	Anzahl Kleiderbügel	€
982		8	2	8	831,-
1082		9	2	9	881,-
1182		10	2	10	930,-
1282		11	2	11	1.006,-
1382		12	3	12	1.163,-
1482		12	3	12	1.211,-
1582		14	3	14	1.261,-
1682		14	3	14	1.310,-
1782		16	3	16	1.360,-
1882		16	3	16	1.408,-
1982		18	3	18	1.458,-
2082		18	3	18	1.507,-
2182		20	3	20	1.557,-
2282		20	3	20	1.606,-
2382		22	3	22	1.655,-
2482		23	4	23	1.705,-
2582		24	4	24	1.754,-
2682		25	4	25	1.803,-
2782		26	4	26	1.927,-
2882		27	4	27	1.902,-
2982		28	4	28	1.951,-

**Optionen/Zubehör:**

Ausgabemarken und Klebenummern	siehe Seite 58
Wandschirmgarnituren	siehe Seite 58
Ausführung in RAL pulverbeschichtet gemäß Hauskollektion	siehe Seite 26

# REIHEN-GARDEROBENSTÄNDER FIN-35xxx

<b>Garderobenprofil:</b>	Kleiderbügeltraverse Edelstahl Ø 25 mm x 3 mm, Endkappen Edelstahl
<b>Hutablage:</b>	ESG Einscheiben-Sicherheitsglas 8 mm Befestigungsadapter Edelstahl
<b>Standrohre:</b>	Stahlrohr Ø 50 mm, pulverbeschichtet gemäß Hauskollektion
<b>Ausleger Füße:</b>	Ø 50 mm, Rohrenden mit Kunststoffkappe schwarz pulverbeschichtet gemäß Hauskollektion Gleitfüße mit Bodengleitern
<b>Schirmablage:</b>	Optional mit Schirmablage und Abtropfmulde, mittig Aluminium-Profil matt silber eloxiert E6/V1, Klasse 15
<b>Haken:</b>	Doppel-Mantelhaken 25162 Aluminium, silber eloxiert Kleiderbügel 59 KLB 011
<b>Abmessungen:</b>	Länge maximal 2318 mm Überlängen mit zusätzlichem Standprofil auf Anfrage

## Reihengarderobe 35x51

Hakenabstand: 100 mm | Haken 25162, M-förmig versetzt  
2 mal Aluminiumtraversen

Länge (mm)	Anzahl Haken	Garderobenplätze	Anzahl Kleiderbügel	€	Mehrpreis Schirmgarnitur
1018	34	68		2.424,-	266,-
1118	38	76		2.480,-	277,-
1218	42	84		2.536,-	288,-
1318	46	92		2.592,-	299,-
1418	48	96		2.647,-	310,-
1518	52	104		2.703,-	321,-
1618	56	112		2.802,-	330,-
1718	60	120		2.880,-	341,-
1818	64	128		2.957,-	352,-
1918	68	136		3.035,-	363,-
2018	72	144		3.112,-	374,-
2118	76	152		3.189,-	385,-
2218	80	160		3.267,-	396,-
2318	84	168		3.345,-	407,-

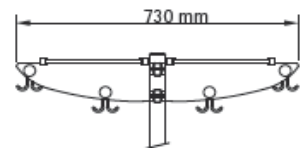

**Fin-35x51**



### Reihengarderobe 35x52

Hakenabstand: 100 mm | Haken 25162 und Kleiderbügel 59KLB011

Haken und Kleiderbügel M-förmig (vorne beginnend) angeordnet

2 mal Edelstahltraverse aussen und 2 Aluminiumtraverse innen

Länge (mm)	Anzahl Haken	Garderobenplätze	Anzahl Kleiderbügel	€	Mehrpreis Schirmgarnitur
1018	18	52	16	2.811,-	264,-
1118	20	58	18	2.919,-	276,-
1218	22	64	20	3.027,-	285,-
1318	24	70	22	3.134,-	296,-
1418	24	72	24	3.243,-	307,-
1518	28	80	24	3.358,-	320,-
1618	28	84	28	3.473,-	329,-
1718	32	92	28	3.588,-	340,-
1818	32	96	32	3.703,-	352,-
1918	36	104	32	3.819,-	363,-
2018	36	108	36	3.934,-	374,-
2118	40	116	36	4.048,-	385,-
2218	40	120	40	4.164,-	396,-
2318	42	124	40	4.395,-	407,-

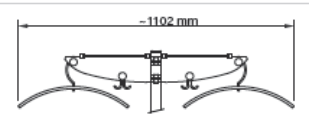

**Fin-35x52**

### Reihengarderobe 35x53

Kleiderbügelabstand: 100 mm | Kleiderbügel 59KLB011

2 mal 1 Edelstahltraverse aussen

Länge (mm)	Anzahl Haken	Garderobenplätze	Anzahl Kleiderbügel	€	Mehrpreis Schirmgarnitur
1018		16	16	2.587,-	264,-
1118		18	18	2.684,-	276,-
1218		20	20	2.781,-	285,-
1318		22	22	2.883,-	296,-
1418		24	24	2.976,-	307,-
1518		24	24	3.073,-	320,-
1618		28	28	3.172,-	329,-
1718		28	28	3.270,-	340,-
1818		32	32	3.367,-	352,-
1918		32	32	3.466,-	363,-
2018		36	36	3.563,-	374,-
2118		36	36	3.662,-	385,-
2218		40	40	3.759,-	396,-
2318		40	40	3.856,-	407,-

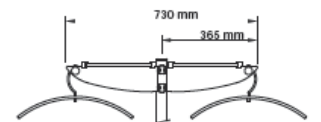

**Fin-35x53**

### Optionen/Zubehör:

Mehrpreis Lenkrollen Kunststoff 40004 je Satz, alle feststellbar	73,-
Mehrpreis Vorrichtung für Bodenbefestigung	ohne Mehrpreis
Mehrpreis Lenkrollen verchromt 40009 je Satz, alle feststellbar	127,-
Ausgabemarken und Klebenummern	siehe Seite 58
Mehrpreis Schirmgarnitur in RAL pulverbeschichtet gem. Hauskollektion	siehe Seite 26
Ausführung in RAL pulverbeschichtet gemäß Hauskollektion	siehe Seite 26



Lenkrolle Kunststoff  
352xx  
Gesamthöhe: 1842 mm



Lenkrolle verchromt  
352xx  
Gesamthöhe 1842 mm



Gleitfuß  
350xx  
Gesamthöhe 1790 mm



Bodenbefestigung  
357xx  
Gesamthöhe 1785 mm



# WANDGARDEROBE FINO-19xx

**Garderobenprofil:** 1900: Edelstahl V2A geschliffen, Ø 33,7 mm, mit Edelstahl-Endkappen

**Wandbefestigung:** Edelstahl V2A, nach der Vormontage im Werk nicht mehr versetzbar

**Haken:** Edelstahl V2A mit Schutzkugeln Ø 20 mm  
Haken nach vorne oder nach hinten bedienbar

**Abmessungen:** Ab 2884 mm Einzellängen zweiteilig und stumpf gestoßen  
Innen- und Außenecken stumpf gestoßen mit ca. 25 mm Distanz

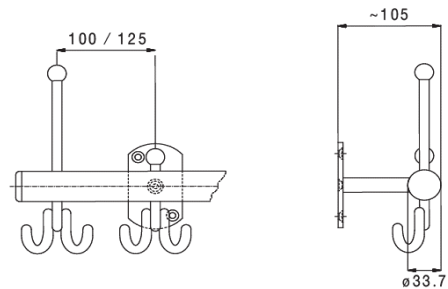
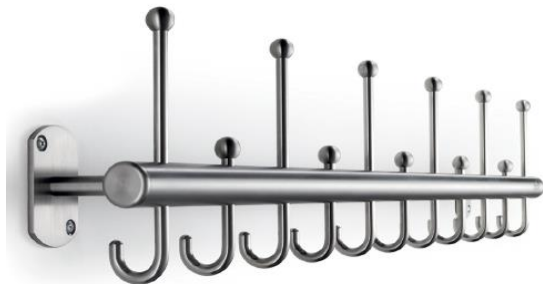

**Hakenabstand: 100 mm | Hakenanordnung siehe Seite 26 | Haken 19131 / 19130 H oder V**

Länge (mm)	Anzahl Haken	Garderobenplätze	Konsole	€
684	7	7	2	342,-
884	9	9	3	422,-
1084	11	11	3	501,-
1284	13	13	3	565,-
1484	15	15	3	629,-
1684	17	17	4	692,-
1884	19	19	4	756,-
2084	21	21	4	820,-
2284	23	23	4	884,-
2484	25	25	5	948,-
2684	27	27	5	1.011,-
2884	29	29	5	1.075,-

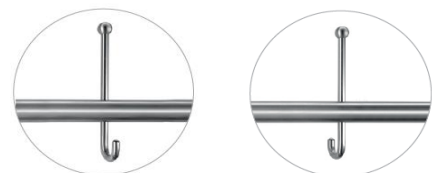

Hut-Mantelhaken

Hut-Mantelhaken

19131 V

19131 H



Mantelhaken

Mantelhaken

19130 V

19130 H

**Hakenabstand: 125 mm | Hakenanordnung siehe Seite 26 | Haken 19133 / 19135 / 19134 / 19136**

Länge (mm)	Anzahl Haken	Garderobenplätze	Konsole	€
634	5	10	2	362,-
884	7	14	3	460,-
1134	9	18	3	558,-
1384	11	22	3	636,-
1634	13	26	4	714,-
1884	15	30	4	794,-
2134	17	34	4	871,-
2384	19	38	4	949,-
2634	21	42	5	1.027,-
2884	23	46	5	1.145,-

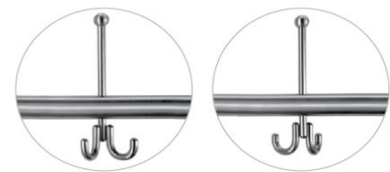

Hut-Doppel-Mantel-Haken

Hut-Doppel-Mantel-Haken

19135 V

19133 H



Doppel-Mantel-Haken

19136 V

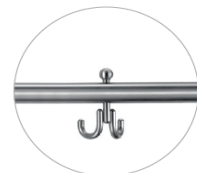

Doppel-Mantel-Haken

19134 H

## Optionen/Zubehör:

Ausführung statt Doppel-Mantel-Haken mit Dreifach-Mantel-Haken: Mehrpreis je Haken	8,-
Ausgabemarken und Klebenummern	siehe Seite 58
Wandschirmgarnituren	siehe Seite 58
Ausführung in RAL pulverbeschichtet gemäß Hauskollektion	siehe Seite 26

# REIHEN-GARDEROBENSTÄNDER FINO-39xxx

**Garderobenprofil:** 1900: Edelstahl V2A geschliffen, Ø 33,7 mm, mit Endabschlüssen  
**Standrohre:** Stahlrohr Ø 50 mm, pulverbeschichtet gemäß Hauskollektion  
**Ausleger Füße:** Ø 50 mm, Rohrenden mit Kunststoffkappe schwarz pulverbeschichtet gemäß Hauskollektion  
 Gleitfüße mit Bodengleiter  
**Schirmablage:** Optional mit Schirmablage und Abtropfmulde, mittig  
 Aluminium-Profil matt silber eloxiert E6/V1, Klasse 15  
**Haken:** Edelstahl V2A mit Schutzkugeln Ø 20 mm  
 Haken nach vorne oder nach hinten bedienbar  
**Abmessungen:** Länge maximal 2384 mm  
 Überlängen mit zusätzlichem Standprofil auf Anfrage



**Hakenabstand: 100 mm | Hakenanordnung siehe Seite 26 | Einfach-Haken 19130 V/H, 19131 V/H**

Länge (mm)	Anzahl Haken	Garderobenplätze	Ausführung Stahl-Standrohre	MP mittige Schirmgarnitur
984	20	20	1.248,-	264,-
1084	22	22	1.392,-	276,-
1184	24	24	1.415,-	285,-
1284	26	26	1.448,-	296,-
1384	28	28	1.568,-	307,-
1484	30	30	1.642,-	320,-
1584	32	32	1.669,-	329,-
1684	34	34	1.768,-	340,-
1784	36	36	1.834,-	352,-
1884	38	38	1.901,-	363,-
1984	40	40	1.911,-	374,-
2084	42	42	1.933,-	385,-
2184	44	44	2.010,-	396,-
2284	46	46	2.101,-	407,-
2384	48	48	2.234,-	418,-



Hut-Mantelhaken  
19131 V

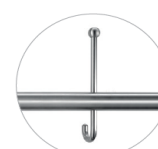

Hut-Mantelhaken  
19131 H



Mantel-Haken  
19130 V



Mantel-Haken  
19130 H

**Hakenabstand: 125 mm | Hakenanordnung siehe Seite 26 | Doppel-Haken 19133/19134/19135/19136**

Länge (mm)	Anzahl Haken	Garderobenplätze	Ausführung Stahl-Standrohre	MP mittige Schirmgarnitur
1009	16	32	1.411,-	264,-
1134	18	36	1.457,-	276,-
1259	20	40	1.497,-	285,-
1384	22	44	1.642,-	296,-
1509	24	48	1.710,-	307,-
1634	26	52	1.778,-	320,-
1759	28	56	1.847,-	329,-
1884	30	60	1.915,-	340,-
2009	32	64	1.987,-	352,-
2134	34	68	2.128,-	363,-
2259	36	72	2.207,-	374,-
2384	38	76	2.291,-	385,-



Doppel-Hut-Mantelhaken  
19135 V



Doppel-Hut-Mantelhaken  
19133 H

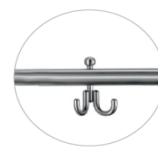

Doppel-Mantel-Haken  
19136 V

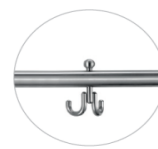

Doppel-Mantel-Haken  
19134 H

## Optionen/Zubehör:

Mehrpreis Standrohre in Edelstahl V2A	416,-
Ausführung statt Doppel-Mantel-Haken mit Dreifach-Mantel-Haken: Mehrpreis je Haken	8,-
Mehrpreis Lenkrollen Kunststoff 40004 je Satz, alle feststellbar	73,-
Mehrpreis Vorrichtung für Bodenbefestigung	ohne Mehrpreis
Mehrpreis Lenkrollen verchromt 40009 je Satz, alle feststellbar	127,-
Ausgabemarken und Klebenummern	siehe Seite 58
Mehrpreis Schirmgarnitur in RAL pulverbeschichtet gem. Hauskollektion	siehe Seite 26
Ausführung Garderobe in RAL pulverbeschichtet gemäß Hauskollektion	siehe Seite 26



Lenkrolle Kunststoff  
392xx  
Gesamthöhe:  
1892 mm



Lenkrolle verchromt  
392xx  
Gesamthöhe:  
1898 mm



Gleitfuß  
390xx  
Gesamthöhe  
1855 mm



Bodenbefestigung  
397xx  
Gesamthöhe:  
1855 mm

# WANDGARDEROBE VARIOSA-1330

**Garderobenprofil:** Aluminium-Profil silber eloxiert E6/EV1, Klasse 15  
80 x 24 mm mit Endabschlüssen silber eloxiert

**Wandbefestigung:** Haken 1330-07 für Wandbefestigung mit beigefügten Stockschrauben natureloxal pulverbeschichtet

**Haken:** Aluminium natureloxal pulverbeschichtet, Ø 20 mm  
Haken 1330-06

**Abmessungen:** Hakenabstand **nicht** variabel, 100 mm fix  
Ab 3000 mm Einzellängen zweiteilig und stumpf gestoßen  
Innen- und Außenecken stumpf gestoßen mit ca. 25 mm



Hakenabstand 100 mm **fix** | Haken 1330-06 / 1330-07

Länge (mm)	Anzahl Haken	Garderobenplätze	Wandbefestigung 1330-07	€
298	3	3	2	210,-
498	5	5	2	273,-
698	7	7	2	336,-
898	9	9	2	398,-
1098	11	11	3	461,-
1298	13	13	3	524,-
1498	15	15	3	587,-
1698	17	17	3	649,-
1898	19	19	4	712,-
2098	21	21	4	775,-



**Haken  
1330-06**

## Optionen/Zubehör:

Haken 1330-06 in Edelstahl V2A	preisgleich
Ausgabemarken und Klebenummern	siehe Seite 58
Wandschirmgarnituren	siehe Seite 58
Ausführung in RAL pulverbeschichtet gemäß Hauskollektion	siehe Seite 26



Nummerrierung  
Einzelhaken



Gruppen-  
nummernschild 51161

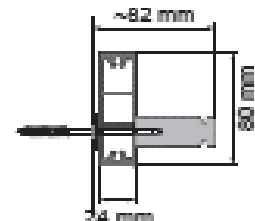
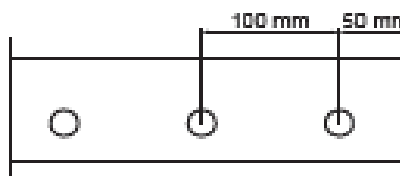

Klebenummern 51211-04  
Ausgabemarken 51154

# REIHEN-GARDEROBENSTÄNDER VARIOSOA-33xxx

- Garderoibenprofil:** Aluminium-Profil silber eloxiert E6/EV1, Klasse 15  
80 x 24 mm  
bzw. Edelstahlrohr Ø 25 x 3 mm
- Standrohr:** Aluminium-Profil silber eloxiert E6/EV1, Klasse 15  
80 x 24 mm, Abschlusskappen Säulen Alu silber eloxiert
- Ausleger FüÙe:** Aluminium massiv 520 x 50 x 20 mm, natureloxal pulverbesch.  
GleitfüÙe mit Bodengleitern
- Schirmablage:** Optional mit Schirmablage und Abtropfmulde, mittig  
Aluminium-Profil matt silber eloxiert
- Glashutablage:** Optional mit mittiger Glashutablage, ESG 8 mm
- Haken:** Aluminium natureloxal pulverbeschichtet Ø 20 mm, beidseitig  
Schieblinge wahlweise offen oder geschlossen,  
Kleiderbügeltraverse (ohne Kleiderbügel)  
Doppelhaken 25162 Aluminium silber eloxiert E6/EV1
- Abmessungen:** Länge maximal 2284 mm  
Überlängen mit zusätzlichem Standprofil auf Anfrage



## Variosa-33x30 mit beidseitigen Aufhängeknöpfen 1330

Länge (mm)	Anzahl Haken	€	Mehrpreis Schirmgarnitur	Mehrpreis Glashutablage
884	16	892,-	264,-	312,-
984	18	942,-	276,-	359,-
1084	20	993,-	285,-	407,-
1184	22	1043,-	297,-	455,-
1284	24	1094,-	307,-	503,-
1384	26	1146,-	319,-	550,-
1484	28	1196,-	330,-	598,-
1584	30	1247,-	340,-	646,-
1684	32	1297,-	352,-	694,-
1784	34	1348,-	363,-	742,-
1884	36	1398,-	375,-	790,-
1984	38	1453,-	385,-	837,-
2084	40	1500,-	395,-	885,-
2184	42	1550,-	407,-	933,-
2284	44	1601,-	418,-	981,-



Variosa-33xxx



Haken 1330-06

## Variosa-33x60 mit Schieblingen offen oder geschlossen und Kleiderbügel 8510 Traverse nicht RAL-pulverbeschichtet möglich

Länge (mm)	Kleiderbügel	€	Mehrpreis Schirmgarnitur	Mehrpreis Glashutablage
884	8	786,-	264,-	312,-
984	9	828,-	276,-	359,-
1084	10	868,-	285,-	407,-
1184	11	910,-	297,-	455,-
1284	12	950,-	307,-	503,-
1384	13	990,-	319,-	550,-
1484	14	1031,-	330,-	598,-
1584	15	1072,-	340,-	646,-
1684	16	1113,-	352,-	694,-
1784	17	1154,-	363,-	742,-
1884	18	1194,-	375,-	790,-
1984	19	1235,-	385,-	837,-
2084	20	1276,-	395,-	885,-
2184	21	1317,-	407,-	933,-
2284	22	1357,-	418,-	981,-



Variosa-33xxx  
Kleiderbügel  
8510

# REIHEN-GARDEROBENSTÄNDER VARIOSIA-33xxx

Variosia-33x10 Reihengarderoobenständer mit Kleiderbügeltraverse Ø 25 mm (ohne Kleiderbügel)  
Traverse nicht in RAL-pulverbeschichtet möglich

Länge (mm)	Anzahl empf. Kleiderbügel	€	Mehrpreis Schirmgarnitur	Mehrpreis Glashutablage
884	8	627,-	264,-	312,-
984	9	641,-	276,-	359,-
1084	10	653,-	285,-	407,-
1184	11	666,-	297,-	455,-
1284	12	680,-	307,-	503,-
1384	13	694,-	319,-	550,-
1484	14	706,-	330,-	598,-
1584	15	718,-	340,-	646,-
1684	16	732,-	352,-	694,-
1784	17	744,-	363,-	742,-
1884	18	758,-	375,-	790,-



Variosia-33xxx  
**ohne** Kleiderbügel

Variosia-33x50 mit mittigen Doppelhaken 25162

Länge (mm)	Anzahl Haken	Garderoobenplätze	€	Mehrpreis Schirmgarnitur	Mehrpreis Glashutablage
884	8	16	690,-	264,-	312,-
984	9	18	712,-	276,-	359,-
1084	10	20	733,-	285,-	407,-
1184	11	22	750,-	297,-	455,-
1284	12	24	765,-	307,-	503,-
1384	13	26	772,-	319,-	550,-
1484	14	28	777,-	330,-	598,-
1584	15	30	798,-	340,-	646,-
1684	16	32	819,-	352,-	694,-
1784	17	34	841,-	363,-	742,-
1884	18	36	863,-	375,-	790,-
1984	19	38	885,-	385,-	837,-
2084	20	40	907,-	395,-	885,-
2184	21	42	929,-	407,-	933,-
2284	22	44	951,-	418,-	981,-



Variosia-33xxx



Doppelhaken  
25162

## Optionen/Zubehör:

Mehrpreis Lenkrollen Kunststoff 40004 je Satz, alle feststellbar	73,-
Mehrpreis Lenkrollen verchromt 40009 je Satz, alle feststellbar	127,-
Mehrpreis Vorrichtung für Bodenbefestigung	ohne Mehrpreis
Mehrpreis Schirmgarnitur in RAL pulverbeschichtet gem. Hauskollektion	siehe Seite 26
Mehrpreis Traverse, Haken in RAL pulverbeschichtet gem. Hauskollektion	siehe Seite 26
Ausgabemarken und Klebenummern	siehe Seite 58
System-Kleiderbügel	siehe Seite 28
Kleiderbügel	siehe Seite 15



Lenkrolle Kunststoff  
332xx



Lenkrolle verchromt  
332xx



Gleitfuß  
330xx



Bodenbefestigung  
337xx

# KLAPPGARDEROBE CLAP-3054

**Garderobenprofil:** Aluminium-Profil silber eloxiert E6/EV1, Klasse 15  
240 x 40 mm mit Endabschlüssen Farbe silber  
System-Nut rechts und System-Nut links



**Wandbefestigung:** Stahl, silber pulverbeschichtet  
Klappfunktion mittels Gasdruckfeder und Einrastelement

**Haken:** Mantel-Haken 3054-10 Aluminium silber eloxiert

**Abmessungen:** Längen im 100 Raster möglich von 900 mm bis 1700 mm  
Montage nur auf massiven Wänden empfohlen  
Wir beraten Sie gerne zu weiteren Befestigungsmöglichkeiten  
Empfohlener Abstand bei Montage: Achsmaß mind. 1100 mm

## Wandgarderobe 3054

Hakenabstand: 100 mm | Hakenanordnung A | Haken 3054-10

Nut links Haken 3054-10, Nut rechts Haken 3054-10

Länge (mm)	Ausladung (mm)	Anzahl Haken	Garderobenplätze	€
900	915	18	18	899,-
1000	1015	20	20	930,-
1100	1115	22	22	958,-
1200	1215	24	24	991,-
1300	1315	26	26	1.022,-
1400	1415	28	28	1.053,-
1500	1515	30	30	1.081,-
1600	1615	32	32	1.114,-
1700	1715	34	34	1.144,-

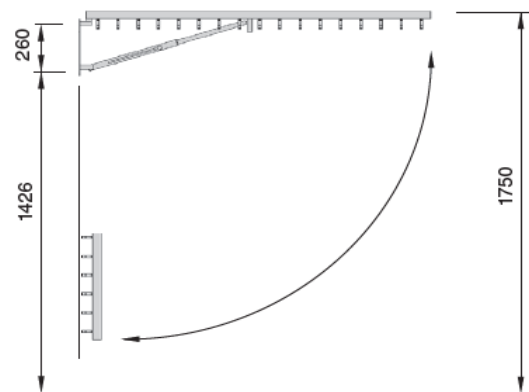

## Wandgarderobe 3054

Hakenabstand: 130 mm | Hakenanordnung B | Haken 3054-10

Nut links Haken 3054-10, Nut rechts Haken 3054-10

Länge (mm)	Ausladung	Anzahl Haken	Garderobenplätze	€
900	915	24	24	939,-
1000	1015	28	28	991,-
1100	1115	32	32	1.044,-
1200	1215	36	36	1.094,-
1300	1315	40	40	1.144,-
1400	1415	40	40	1.173,-
1500	1515	44	44	1.201,-
1600	1615	48	48	1.257,-
1700	1715	52	52	1.313,-

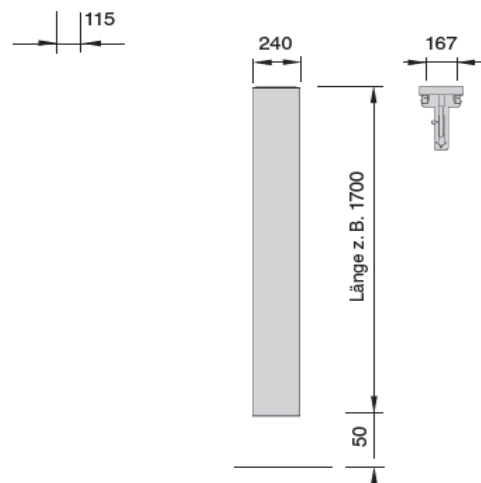

## Optionen/Zubehör:

Verschließvorrichtung	228,-
Ausgabemarken mit Rundloch und Klebenummern	siehe Seite 58
Wandschirmgarnituren	siehe Seite 58
Ausführung in RAL pulverbeschichtet	siehe Seite 26



**Hakenanordnung A**  
Hakenabstand 100 mm



**Hakenanordnung B**  
Hakenabstand 130 mm

# WANDGARDEROBE DERO

DESIGN: DIMITRI RIFFEL

**Garderobenprofil:** HPL Vollkernplatte 10 mm stark  
Reso 0105 (Pearl White), Reso D90 (North Sea), Reso 10622 (Ebony)

**Wandbefestigung:** Mittels 2 Schrauben, durch eine Blende abgedeckt

**Abmessungen:** Breite: 435 mm  
Tiefe: 21 mm (78 mm aufgeklappt)  
Höhe: 146 mm

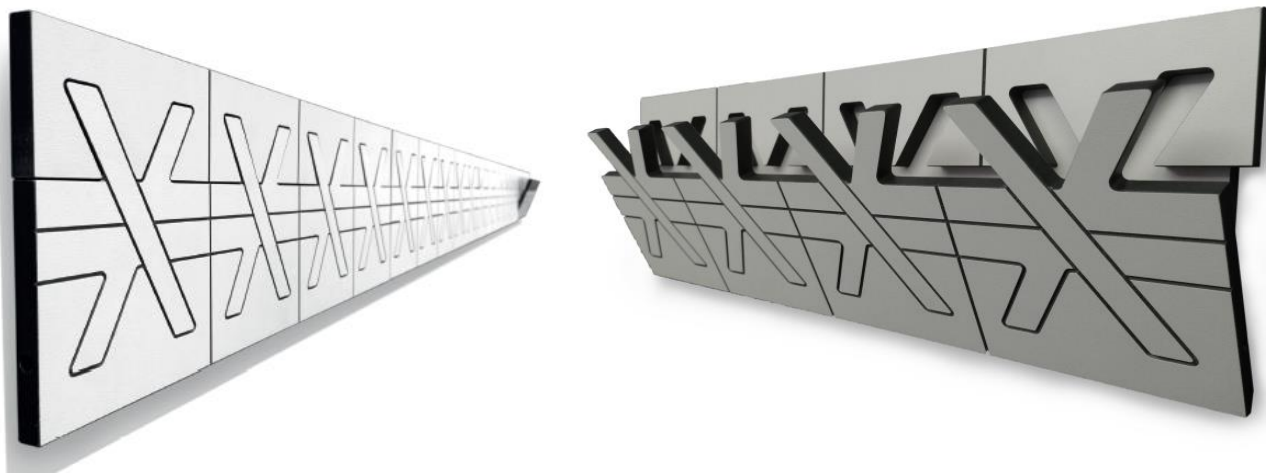

**Hakenabstand 28/46 mm**

Länge (mm)	Garderobenplätze	€
435	8	299,-



Dero weiß  
Pearl White  
Reso 0105



Dero grau  
North Sea  
Reso D90



Dero anthrazit  
Ebony  
Reso 10622



Dero Eiche  
White Oak  
Reso 4548

**Weitere Farbdekore auf Anfrage**

# WANDGARDEROBE ECO

## ECO





Wandhakenleiste  
Breite 220 mm  
3 Doppelhaken  
Stahl  
Beliebig reihbar

Pulverbeschichtet Silber	WD22-si		41,-
Pulverbeschichtet Schwarz	WD22-s		41,-
Pulverbeschichtet RAL 6020 Chromoxidgrün	WD22-cg		41,-
Pulverbeschichtet RAL 6021 Blassgrün	WD22-bg		41,-
Pulverbeschichtet RAL 1012 Zitronengelb	WD22-zg		41,-
Pulverbeschichtet RAL 3004 Purpurrot	WD22-pr		41,-
Pulverbeschichtet RAL 3012 Beigerot	WD22-br		41,-

## ECO



Wandhakenleiste  
Breite 420 mm  
5 Doppelhaken  
Stahl  
Beliebig reihbar

Pulverbeschichtet Silber	WD42-si		50,-
Pulverbeschichtet Schwarz	WD42-s		50,-
Pulverbeschichtet RAL 6020 Chromoxidgrün	WD42-cg		50,-
Pulverbeschichtet RAL 6021 Blassgrün	WD42-bg		50,-
Pulverbeschichtet RAL 1012 Zitronengelb	WD42-zg		50,-
Pulverbeschichtet RAL 3004 Purpurrot	WD42-pr		50,-
Pulverbeschichtet RAL 3012 Beigerot	WD42-br		50,-





# TELESKOPGARDEROBE LENA / WANDGARDEROBE LUNA

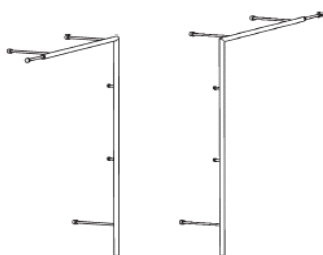

## LENA

Teleskopgarderobe zur Wandmontage  
 Höhe 1.840 mm, Tiefe 300 mm, Breite 650 - 860 mm  
 Teleskopstange rechts oder links

### Rohre und Drehteile: Edelstahl

Teleskop links Edelstahl	888-el1	512,-
Teleskop rechts Edelstahl	888-er1	512,-

### Rohre und Drehteile: Stahl schwarz

Teleskop links schwarz	888-sl1	512,-
Teleskop rechts schwarz	888-sr1	512,-

## LENA Hutablage



Höhe 60 mm, Tiefe 300 mm  
 Teleskopstange rechts oder links  
 Edelstahl ESG 10 mm

Hutablage	889	205,-
-----------	-----	-------



## LUNA

Wandgarderobe  
 Höhe 1.900 mm, Tiefe 300 mm, Breite 650 - 1.070 mm  
 mit zwei Teleskopen

### Rohre und Drehteile: Edelstahl

ohne Hutablage	887-eo	616,-
mit Hutablage Schwarz	887-e	718,-

# WANDGARDEROBEN LINA / STAG



## LINA T

Wandgarderobe **mit Teleskop**  
 Höhe 1.840 mm, Tiefe 320 - 540 mm, Breite 40 mm  
**Edelstahl**

Teleskop Edelstahl	881-e1	461,-
-----------------------	--------	-------

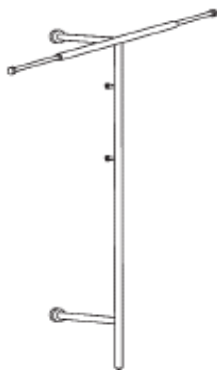

## LINA TT

Wandgarderobe **mit zwei Teleskopen**  
 Höhe 1.840 mm, Tiefe 620 - 1.060 mm, Breite 40 mm  
**Edelstahl**

Teleskop Edelstahl	882-e1	616,-
-----------------------	--------	-------



## STAG 1

Wandgarderobe  
 Höhe 1.820 mm, Tiefe 230 mm, Breite 40 mm  
**Edelstahl geschliffen**

Edelstahl geschliffen	871-e1	246,-
-----------------------	--------	-------

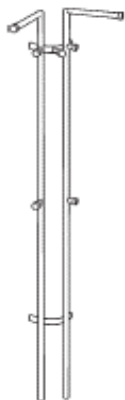

## STAG 2

Wandgarderobe  
 Höhe 1.820 mm, Tiefe 200 mm, Breite 450 mm  
**Edelstahl geschliffen**

Edelstahl geschliffen	872-e1	442,-
-----------------------	--------	-------

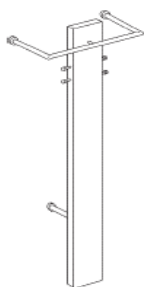

# WANDGARDEROBEN MISTER T



## MISTER T

Wandgarderobe **mit Teleskop**  
 Höhe 1.990 mm, Tiefe 300 mm, Breite 300 mm  
 Montagehöhe unteres Wandrohr 500 mm

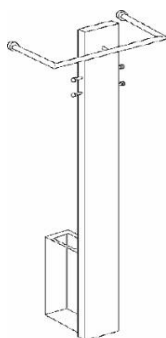

### ohne Schirmhalter

<b>Edelstahl</b>	550		564,-
Säule, Drehteile und Garderobenbügel Stahl pulverbeschichtet schwarz	550-s		564,-
Säule, Drehteile und Garderobenbügel Stahl pulverbeschichtet weiß	550-w		564,-



## MISTER T

Wandgarderobe **mit Teleskop**  
 Höhe 1.990 mm, Tiefe 300 mm, Breite 300 mm  
 Montagehöhe unten 500 mm  
**mit Schirmhalter**



<b>Edelstahl</b> mit Schirmhalter Edelstahl	551		673,-
Säule, Drehteile und Garderobenbügel Stahl pulverbeschichtet schwarz	551-ss		664,-
Säule, Drehteile und Garderobenbügel Stahl pulverbeschichtet weiß	551-WE		664,-



## MISTER T 2

Wandgarderobe **mit Teleskopausleger**  
 Säule weiß lackiert NCS S0502-B  
 Metallteile Edelstahl  
 Teleskopausleger rechts und links montierbar

Höhe 1.990 mm, Tiefe 300 mm, Breite 600 - 850 mm  
 Montagehöhe unteres Wandrohr 170 mm

<b>Edelstahl</b> Säule weiß	554-w	 	564,-
--------------------------------	-------	---	-------



# GARDEROBEN-ZUBEHÖR

## Nummerierungssysteme

<b>Ausgabemarke</b> <b>Rechteckloch:</b>	51150, aus Leichtmetall, 30 x 42 mm <b>silber</b> mit <b>Rechteckloch</b> und eingravierten Zahlen, schwarz ausgelegt	3,-
	51150, aus Leichtmetall, 30 x 42 mm <b>schwarz eloxiert</b> mit <b>Rechteckloch</b> und eingravierten Zahlen, silber	3,-

<b>Ausgabemarke</b> <b>Rundloch Standard:</b>	51151, aus Leichtmetall, 30 x 42 mm <b>silber</b> mit <b>Rundloch Ø 22 mm</b> und eingravierten Zahlen, schwarz ausgelegt	3,-
	51151, aus Leichtmetall, 30 x 42 mm <b>schwarz eloxiert</b> mit <b>Rundloch Ø 22 mm</b> und eingravierten Zahlen, silber	3,-

Für clap-3054 Rundloch Standard verwenden

<b>Ausgabemarke</b> <b>Rundloch Variosa:</b>	51154, aus Leichtmetall, 34 x 46 mm <b>silber</b> mit <b>Rundloch Ø 24 mm</b> und eingravierten Zahlen, schwarz ausgelegt	3,-
---	--	-----

<b>Klebummern:</b>	51211-04 einfach 25 x 12 mm, mit Zahlen schwarz oder weiß Höhe 8 mm	3,-
	51212-06 doppelt 25 x 25 mm, mit Zahlen schwarz oder weiß Höhe 8 mm	3,-



51150



51151



51154



51161



51166

<b>Gruppennummernschild:</b> <b>aus Aluminium</b>	51161, Leichtmetall silber, 75 x 60 mm	25,-
	51168, Leichtmetall silber gebohrt für Wandbefestigung, 75 x 60 mm	25,-

<b>Gruppennummernschild:</b> <b>Klebefolie</b>	51163-09, 194 x 35 mm, Klebefolie, Zahlen schwarz oder weiß	35,-
	51163-10, 70 x 60 mm, Klebefolie, Zahlen schwarz oder weiß	35,-

<b>Bügelnummernschild:</b> <b>51166</b>	51166, nur für <b>Cassetta</b> , Leichtmetall silber, 8 Nummern schwarz Werkseitig montiert auf Bügelkonsole	17,-
--	---	------

## Wand-Schirmgarnitur:

Länge (mm)	rain-52xx mit herausnehmbarer Abtropfschale, Abstellfächer 75 x 60 mm Aluminiumprofil silber eloxiert Längen nur im 100 mm Raster mit Endabschlüssen	€
1010		388,-
1210		427,-
1410		466,-
1610		504,-
1810		543,-
2010		582,-
2210		621,-
Mehrpreis RAL pulverbeschichtet gem. Hauskoll. per lfd. Meter		40,-
Nummerierung auf Anfrage (Nummernschild <b>51122</b> ) Ab 3000 mm Einzellängen zweiteilig und stumpf gestoßen		



<b>Pflege / Reinigungskit</b> <b>für Edelstahl</b>	500 ml Edelstahl-Pflegespray 2 kratzfeste Reinigungsschwämme 1 Paar Schutzhandschuhe Größe "L" 1 Probepackung Putz- und Poliertücher weiß	207,-
---	--	-------

# UMKLEIDEBÄNKE OHNE ANBAUGARDEROBE DRESS-62x0

- Bankkonsolen:** Stahlrohr Ø 42 mm, pulverbeschichtet gemäß Hauskollektion  
**Traversen:** Geformtes Stahlblech, pulverbeschichtet gemäß Hauskollektion  
**Gleiter:** Kunststoffgleiter schwarz, höhenverstellbar  
**Bankauflage:** Buche keilgezinkt, Breite 110 mm, 26 mm stark  
 optional gegen **Mehrpreis auf Anfrage** Buche massiv 26 mm  
**Rückenlehne:** Optional Buche keilgezinkt 26 mm stark  
 optional gegen Mehrpreis Buche massiv 26 mm  
**Schuhrost:** optional, 3 verzinkte U-Profile  
**Abmessungen:** In Längen bis 3000 mm verfügbar  
**Ecklösungen:** Innen- und Außenecken stumpf gestoßen mit ca. 25 mm Distanz  
 oder gegen Mehrpreis auf Gehrung.  
 Andere Holzarten oder HPL-Dekore auf Anfrage

Länge (mm)	Bank-konsolen	€
800	2	351,-
1000	2	385,-
1200	2	418,-
1400	2	451,-
1600	2	485,-
1800	3	576,-
2000	3	609,-
2200	3	642,-
2400	3	676,-
2600	3	709,-
2800	3	742,-
3000	3	776,-

**Modell 6210**  
Bankkonsole für Wandbefestigung, ohne Schuhrost

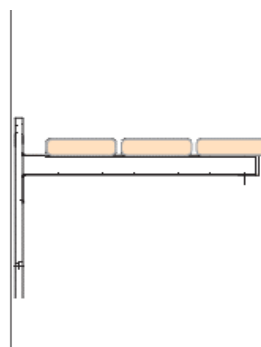

Empfohlene Sitzhöhe 445 mm / Sitztiefe 350 mm

Länge (mm)	Bank-konsolen	€
800	2	427,-
1000	2	466,-
1200	2	504,-
1400	2	543,-
1600	2	582,-
1800	3	687,-
2000	3	725,-
2200	3	764,-
2400	3	803,-
2600	3	842,-
2800	3	881,-
3000	3	919,-

**Modell 6220**  
Bankkonsole für Wandbefestigung, mit Schuhrost

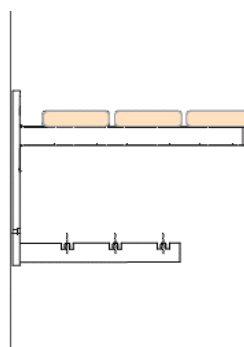

Empfohlene Sitzhöhe 445 mm / Sitztiefe 350 mm

Länge (mm)	Bank-konsolen	€	Mehrpreis Schuhrost
800	2	404,-	34,-
1000	2	437,-	43,-
1200	2	470,-	51,-
1400	2	504,-	58,-
1600	2	537,-	67,-
1800	3	655,-	75,-
2000	3	688,-	84,-
2200	3	721,-	88,-
2400	3	755,-	100,-
2600	3	788,-	107,-
2800	3	821,-	115,-
3000	3	855,-	124,-

**Modell 6230**  
Bankkonsole für Wand- und Bodenbefestigung

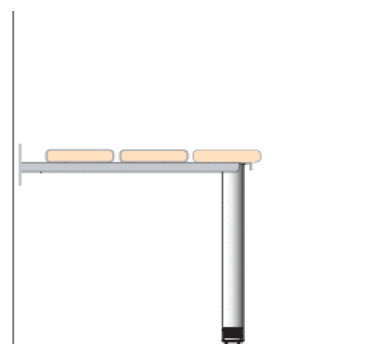

Sitzhöhe 445 mm / Sitztiefe 350 mm

# UMKLEIDEBÄNKE OHNE ANBAUGARDEROBE DRESS-62x0

<b>Bankkonsolen:</b>	Stahlrohr Ø 42 mm, pulverbeschichtet gemäß Hauskollektion
<b>Traversen:</b>	Geformtes Stahlblech, pulverbeschichtet gemäß Hauskollektion
<b>Gleiter:</b>	Kunststoffgleiter schwarz, höhenverstellbar
<b>Bankauflage:</b>	Buche keilgezinkt, Breite 110 mm, 26 mm stark optional gegen Mehrpreis Buche massiv 26 mm
<b>Rückenlehne:</b>	Buche keilgezinkt 26 mm stark optional gegen <b>Mehrpreis auf Anfrage</b> Buche massiv 26 mm
<b>Schuhrost:</b>	Optional, 3 verzinkte U-Profile
<b>Abmessungen:</b>	In Längen bis 3000 mm verfügbar
<b>Ecklösungen:</b>	Innen- und Außenecken stumpf gestoßen mit ca. 25 mm Distanz oder gegen Mehrpreis auf Gehrung. Andere Holzarten oder HPL-Dekore auf Anfrage

Länge (mm)	Bank-konsolen	€	Mehrpreis Schuhrost
800	2	407,-	57,-
1000	2	440,-	63,-
1200	2	473,-	69,-
1400	2	507,-	73,-
1600	2	540,-	79,-
1800	3	658,-	84,-
2000	3	692,-	90,-
2200	3	725,-	96,-
2400	3	758,-	100,-
2600	3	792,-	106,-
2800	3	825,-	110,-
3000	3	858,-	116,-

**Modell R 6240**  
mit Gleitfüßen oder  
vorbereitet für Bodenbefestigung  
ohne Rückenlehne, optional Schuhrost

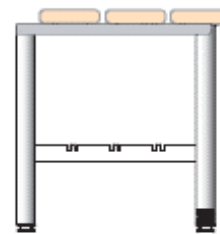

Sitzhöhe 445 mm / Sitztiefe 350 mm

Wand-Rückenlehne Dress-Rückenlehne

Länge (mm)	Bank-konsolen	€	Wand-Rückenlehne
800	2		66,-
1000	2		76,-
1200	2		87,-
1400	2		97,-
1600	2		109,-
1800	3		122,-
2000	3		133,-
2200	3		143,-
2400	3		154,-
2600	3		164,-
2800	3		175,-
3000	3		185,-



Länge (mm)	Bank-konsolen	€	Mehrpreis Schuhrost
800	2	463,-	57,-
1000	2	507,-	63,-
1200	2	552,-	69,-
1400	2	597,-	73,-
1600	2	642,-	79,-
1800	3	778,-	84,-
2000	3	821,-	90,-
2200	3	866,-	96,-
2400	3	910,-	100,-
2600	3	955,-	106,-
2800	3	1.000,-	110,-
3000	3	1.043,-	116,-

**Modell Dress-6250**  
mit Gleitfüßen oder  
vorbereitet für Bodenbefestigung

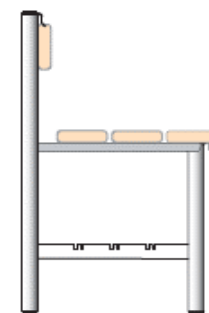

Sitzhöhe 445 mm / Sitztiefe 350 mm

**Optionen/Zubehör:**

**Mehrpreis Vorbereitet für Bodenbefestigung anstatt Gleiter Höhenberstellbar: Je Bank 21,-**

# UMKLEIDEGARDEROBE DRESS-6x70 EINSEITIG MIT GARDEROBE CERTO

- Garderobenprofil:** Aluminium-Profil matt silber eloxiert E6/V1, Klasse 15, Ausführung in RAL pulverbeschichtet gem. Hauskollektion siehe Seite 26  
 Ø 42 mm. Mit Abschlussbogen, Kunststoff, beschichtet
- Standrohre:** Ø 42 mm pulverbeschichtet gemäß Hauskollektion
- Füße:** Gleitfüße mit Bodengleitern, Kunststoff schwarz, höhenverstellbar
- Haken:** Hakenöffnung vorne, jedoch nach hinten verkröpft, dadurch keine Unfallgefahr  
 10133: Ø 10 mm Stahl schwarz oder silber pulverbeschichtet  
 10135: Ø 10 mm **Edelstahl**
- Bankkonsolen:** Stahlrohr Ø 42 mm, pulverbeschichtet gemäß Hauskollektion
- Traversen:** Geformtes Stahlblech, pulverbeschichtet gemäß Hauskollektion
- Bankauflage:** Buche keilgezinkt, Breite 110 mm, 26 mm stark  
 optional gegen **Mehrpreis auf Anfrage** Buche massiv 26 mm
- Rückenlehne:** Buche keilgezinkt 26 mm stark  
 optional gegen **Mehrpreis auf Anfrage** Buche massiv 26 mm
- Schuhrost:** Optional, 3 verzinkte U-Profile
- Abmessungen:** In Längen bis 3000 mm verfügbar
- Ecklösungen:** Innen- und Außenecken stumpf gestoßen mit ca. 25 mm Distanz oder gegen Mehrpreis auf Gehrung.  
 Andere Holzarten oder HPL-Dekore auf Anfrage

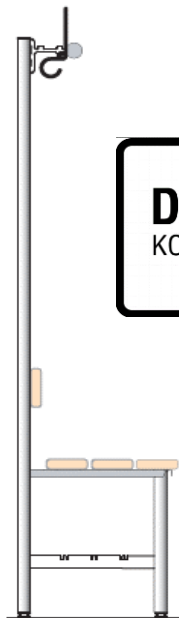

Doppel-Mantelhaken  
10134



Doppel-Hut-Mantelhaken  
10133



Doppel-Mantelhaken  
10136



Doppel-Hut-Mantelhaken  
10135

Sitzhöhe 445 mm / Sitztiefe 350 mm

Länge (mm)	Anzahl Haken	Garderobenplätze	Bankkonsolen	€	Mehrpreis Schuhrost	Mehrpreis Edelstahlhaken
800	4	8	2	894,-	57,-	35,-
1000	5	10	2	940,-	63,-	45,-
1200	6	12	2	986,-	69,-	52,-
1400	7	14	2	1.033,-	73,-	60,-
1600	8	16	2	1.079,-	79,-	69,-
1800	9	18	3	1.306,-	84,-	76,-
2000	10	20	3	1.352,-	90,-	86,-
2200	11	22	3	1.398,-	96,-	90,-
2400	12	24	3	1.445,-	100,-	103,-
2600	13	26	3	1.491,-	106,-	111,-
2800	14	28	3	1.537,-	110,-	118,-
3000	15	30	3	1.582,-	116,-	128,-

**Optionen/Zubehör:**

Mehrpreis vorbereitet für Bodenbefestigung anstatt Gleiter: Je Bank 21,-

# UMKLEIDEGAR. DRESS-6x80 DOPPELS. MIT GARD. CERTO

- Garderobenprofil:** Aluminium-Profil matt silber eloxiert E6/V1, Klasse 15  
Ausführung in RAL pulverbeschichtet gem. Hauskollektion siehe Seite 26  
Ø 42 mm. Mit Abschlussbogen, Kunststoff beschichtet
- Standrohre:** Ø 42 mm pulverbeschichtet gemäß Hauskollektion
- Füße:** Gleitfüße mit Bodengleitern, Kunststoff schwarz, höhenverstellbar
- Haken:** Hakenöffnung vorne, jedoch nach hinten verkröpft, dadurch keine Unfallgefahr  
10133: Ø 10 mm Stahl schwarz oder silber pulverbeschichtet  
10135: Ø 10 mm **Edelstahl**
- Bankkonsolen:** Stahlrohr Ø 42 mm, pulverbeschichtet gemäß Hauskollektion
- Traversen:** Geformtes Stahlblech, pulverbeschichtet gemäß Hauskollektion
- Bankauflage:** Buche keilverzinkt, Breite 110 mm, 26 mm stark  
optional gegen **Mehrpreis auf Anfrage** Buche massiv 26 mm
- Rückenlehne:** Buche keilgezinkt 26 mm stark  
optional gegen **Mehrpreis auf Anfrage** Buche massiv 26 mm
- Schuhrost:** Optional, 3 verzinkte U-Profile
- Abmessungen:** In Längen bis 3000 mm verfügbar
- Ecklösungen:** Innen- und Außenecken stumpf gestoßen mit ca. 25 mm Distanz oder gegen Mehrpreis auf Gehrung.  
Andere Holzarten oder HPL-Dekore auf Anfrage

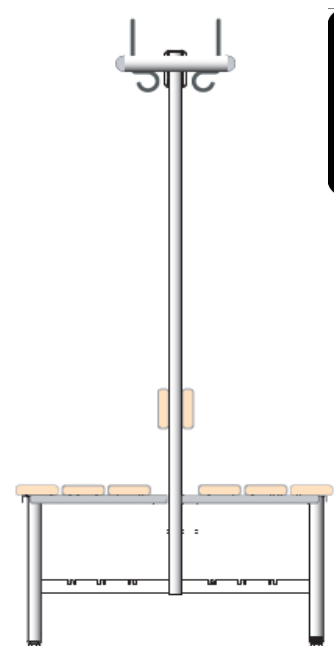

Doppel-Mantelhaken  
10134



Doppel-Hut-Mantelhaken  
10133



Doppel-Mantelhaken  
10136



Doppel-Hut-Mantelhaken  
10135

Sitzhöhe 445 mm / Sitztiefe 350 mm

Länge (mm)	Anzahl Haken	Garderobenplätze	Bankkonsolen	€	Mehrpreis Schuhrost	Mehrpreis Edelstahlhaken
800	8	16	2	1.212,-	114,-	70,-
1000	10	20	2	1.264,-	126,-	90,-
1200	12	24	2	1.318,-	138,-	104,-
1400	14	28	2	1.372,-	146,-	120,-
1600	16	32	2	1.425,-	158,-	138,-
1800	18	36	3	1.682,-	168,-	152,-
2000	20	40	3	1.736,-	180,-	172,-
2200	22	44	3	1.789,-	192,-	180,-
2400	24	48	3	1.843,-	200,-	206,-
2600	26	52	3	1.895,-	212,-	222,-
2800	28	56	3	1.949,-	220,-	236,-
3000	30	60	3	2.003,-	232,-	256,-

## Optionen/Zubehör:

**Mehrpreis vorbereitet für Bodenbefestigung anstatt Gleiter: Je Bank 21,-**



# UMKLEIDEGARDEROBE DRESS-6x70 EINSEITIG MIT GARD. TESORO

<b>Garderobenprofil:</b>	Aluminium-Dreiecks-Profil matt silber eloxiert E6/V1, Klasse 15 54,5 mm x 37 mm mit Endabschlüssen Kunststoff schwarz
<b>Standrohre:</b>	Ø 42 mm pulverbeschichtet gemäß Hauskollektion
<b>Füße:</b>	Gleitfüße mit Bodengleitern schwarz, höhenverstellbar
<b>Haken:</b>	Kunststoff mit 30 % Glasfaseranteil PA6 GF30 schwarz 10143 Hut-Doppel-Mantelhaken 10144 Doppel-Mantelhaken
<b>Bankkonsolen:</b>	Stahlrohr Ø 42 mm, pulverbeschichtet gemäß Hauskollektion
<b>Traversen:</b>	Geformtes Stahlblech, pulverbeschichtet gemäß Hauskollektion
<b>Bankauflage:</b>	Buche keilgezinkt, Breite 110 mm, 26 mm stark optional gegen <b>Mehrpreis auf Anfrage</b> Buche massiv 26 mm
<b>Rückenlehne:</b>	Buche keilgezinkt 26 mm stark optional gegen <b>Mehrpreis auf Anfrage</b> Buche massiv 26 mm
<b>Schuhrost:</b>	Optional, 3 verzinkte U-Profile
<b>Abmessungen:</b>	In Längen bis 3000 mm verfügbar
<b>Ecklösungen:</b>	Innen- und Außenecken stumpf gestoßen mit ca. 25 mm Distanz oder gegen <b>Mehrpreis auf Anfrage</b> auf Gehrung. Andere Holzarten oder HPL-Dekore auf Anfrage



Doppel-Hut-Mantelhaken  
10143

Doppel-Mantelhaken  
10144

Sitzhöhe 445 mm / Sitztiefe 350 mm

Länge (mm)	Anzahl Haken	Garderobenplätze	Bankkonsolen	€	Mehrpreis Schuhrost
800	4	8	2	891,-	57,-
1000	5	10	2	942,-	63,-
1200	6	12	2	991,-	69,-
1400	7	14	2	1.042,-	73,-
1600	8	16	2	1.092,-	79,-
1800	9	18	3	1.325,-	84,-
2000	10	20	3	1.376,-	90,-
2200	11	22	3	1.427,-	96,-
2400	12	24	3	1.477,-	100,-
2600	13	26	3	1.527,-	106,-
2800	14	28	3	1.577,-	110,-
3000	15	30	3	1.628,-	116,-

## Optionen/Zubehör:

**Mehrpreis vorbereitet für Bodenbefestigung anstatt Gleiter: Je Bank 21,-**

# UMKLEIDEGAR. DRESS-6x80 DOPPELS. MIT GARD. TESORO

<b>Garderobenprofil:</b>	Aluminium-Dreiecks-Profil matt silber eloxiert E6/V1, Klasse 15 54,5 mm x 37 mm mit Endabschlüssen Kunststoff schwarz
<b>Standrohre:</b>	Ø 42 mm pulverbeschichtet gemäß Hauskollektion
<b>Füße:</b>	Gleitfüße mit Bodengleitern, Kunststoff schwarz, höhenverstellbar
<b>Haken:</b>	Kunststoff mit 30 % Glasfaseranteil PA6 GF30 schwarz 10143 Hut-Doppel-Mantelhaken 10144 Doppel-Mantelhaken
<b>Bankkonsolen:</b>	Stahlrohr Ø 42 mm, pulverbeschichtet gemäß Hauskollektion
<b>Traversen:</b>	Geformtes Stahlblech, pulverbeschichtet gemäß Hauskollektion
<b>Bankauflage:</b>	Buche keilgezinkt, Breite 110 mm, 26 mm stark optional gegen <b>Mehrpreis auf Anfrage</b> Buche massiv 26 mm
<b>Rückenlehne:</b>	Buche keilverzinkt 26 mm stark optional gegen <b>Mehrpreis auf Anfrage</b> Buche massiv 26 mm
<b>Schuhrost:</b>	Optional, 3 verzinkte U-Profile
<b>Abmessungen:</b>	In Längen bis 3000 mm verfügbar
<b>Ecklösungen:</b>	Innen- und Außenecken stumpf gestoßen mit ca. 25 mm Distanz oder gegen <b>Mehrpreis auf Anfrage</b> auf Gehrung. Andere Holzarten oder HPL-Dekore auf Anfrage



Sitzhöhe 445 mm / Sitztiefe 350 mm

Länge (mm)	Anzahl Haken	Garderobenplätze	Bankkonsolen	€	Mehrpreis Schuhrost
800	8	16	2	1.169,-	114,-
1000	10	20	2	1.222,-	126,-
1200	12	24	2	1.276,-	138,-
1400	14	28	2	1.330,-	146,-
1600	16	32	2	1.383,-	158,-
1800	18	36	3	1.642,-	168,-
2000	20	40	3	1.695,-	180,-
2200	22	44	3	1.749,-	192,-
2400	24	48	3	1.803,-	200,-
2600	26	52	3	1.857,-	212,-
2800	28	58	3	1.910,-	220,-
3000	30	60	3	1.964,-	232,-

## Optionen/Zubehör:

Mehrpreis vorbereitet für Bodenbefestigung anstatt Gleiter: Je Bank 21,-

# FEUERWEHR - WANDGARDEROBE ARCO-25fw

**Garderobenprofil:** Aluminium-Profil silber eloxiert E6/EV1, Klasse 15  
240 mm x 40 mm, mit Endabschlüssen Farbe silber  
System-Nut vorne mittig und hinten

**Wandbefestigung:** Tragende Wandkonsole  
silber eloxiert E6/EV1, Klasse 15

**Haken:** Mantel-Haken 3054-10 Aluminium silber eloxiert  
Schieblinge Kunststoff schwarz, wahlweise geschlossen oder offen,  
mit Kleiderbügel aus Stahl 8510 verchromt, ohne Hosenstange und  
mit Kleiderbügel aus Stahl 8520 verchromt, mit Hosenstange

**Abmessungen:** Ab 3200 mm Einzellängen zweiteilig und stumpf gestoßen  
Innen- und Außenecken stumpf gestoßen

**Helmhalter:** Stahl, schwarz pulverbeschichtet

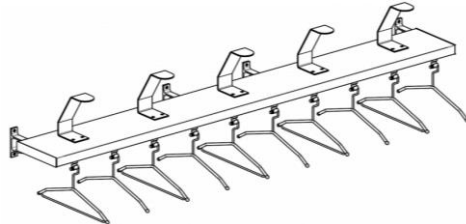

**Feuerwehr - Wandgarderobe Ausführung 25FWW002**

**Kleiderbügelabstand: 200 mm**

**Schieblinge 85802 offen Kunststoff schwarz mit Kleiderbügel 8510 und abwechselnd 8520**

**sowie Mantelhaken 3054-10**

**Kleiderbügel in Nut vorne und Haken in Nut hinten**

Länge (mm)	Plätze	Haken 3054-10	Helm- halter	Anzahl Kleiderbügel	Konsolen	€
800	2	4	2	4 (2+2)	2	522,-
1200	3	6	3	6 (3+3)	3	733,-
1600	4	8	4	8 (4+4)	3	965,-
2000	5	10	5	10 (5+5)	4	1145,-
2400	6	12	6	12 (6+6)	4	1395,-
2800	7	14	7	14 (7+7)	5	1.574,-
3200	8	16	8	16 (8+8)	5	1.825,-

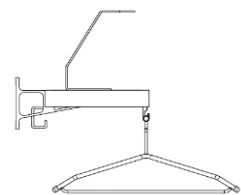

Ausführung  
25FWW002

Schieblinge geschlossen mit Kleiderbügel (Arco-25xx)	ohne MP
Ausgabemarken und Klebenummern	siehe Seite 58
Namenschild, Edelstahl mit Kunststoffscheibe, 72 x 24 mm	18,-
Wandschirmgarnituren	siehe Seite 58
Ausführung in RAL pulverbeschichtet gemäß Hauskollektion	siehe Seite 26

**Auch als Reihen-Garderobenständer arco-35fw auf Anfrage lieferbar**

**Dress-Schuhablage**

**Wandhalter aus Stahl nach Hauskollektion pulverbeschichtet**

**Vier Schuhrost-Streben aus Stahl, verzinkt**

Länge (mm)	Anzahl Wandhalter	€
800	2	255,-
1200	2	270,-
1600	2	286,-
2000	3	353,-
2400	3	369,-
2800	3	384,-
3200	4	450,-

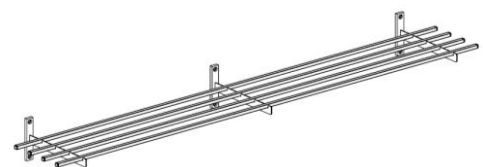

dress-Schuhablage

# CREW-01 ASCHER

---

**Säule:** Edelstahl geschliffen, Wandungsstärke 2,0 mm

**Fußplatte:** Stahl-Fußplatte Ø 350 mm  
Haube Eelstahl geschliffen

Ø 70 mm

Modell-Nr.	crew-01 / ascher-59173
Höhe Behälter:	820 mm
Höhe gesamt	1786 mm
Ø Behälter	70 mm
Ø gesamt	350 mm
Füllvolumen	3,0 l
Gewicht	19 kg
mit standfester Fußplatte	
€	798,-
Korpus RAL	872,-



Ø 70 mm

Modell-Nr.	crew-01 WB 785 / ascher-59163
Höhe Behälter:	464 mm
Höhe gesamt	785 mm
Ø Behälter	70 mm
Ø gesamt	70 mm
Füllvolumen	1,6 l
Gewicht	5 kg
mit Wandbefestigung	
€	515,-
Korpus RAL	566,-



# ASCHER - ABFALL KOMBINATION CREW-02

<b>Behälter</b>	Edelstahl V2A geschliffen, Wandungsstärke 0,8 mm, optional RAL beschichtet <b>feinstruktur matt</b> , kippbar, feststellbar
<b>Säule:</b>	Stahlrohr Ø 42,4 mm, RAL pulverbeschichtet <b>feinstruktur matt</b> gemäß Hauskollektion
<b>Aufsatzring:</b>	Edelstahl V2A geschliffen, Wandungsstärke 0,8 mm
<b>Ascher:</b>	Edelstahl V2A geschliffen, Wandungsstärke 0,8 mm Einsatz herausnehmbar
<b>Rahmen:</b>	Stahl verzinkt, RAL pulverbeschichtet <b>feinstruktur matt</b> gemäß Hauskollektion
<b>Fußhaube:</b>	Stahl RAL pulverbeschichtet <b>feinstruktur matt</b> gemäß Hauskollektion
<b>Fußronde:</b>	Stahl verzinkt, pulverbeschichtet
<b>Dach:</b>	Edelstahl V2A geschliffen, Wandungsstärke 0,8 mm
<b>Bodenbefestigung:</b>	Optional

Modell-Nr.	crew-02
Höhe Gesamt	1216 mm
Ø Behälter	251 mm
Füllvolumen	21 l
Gewicht	30 kg
Behälter kippbar, feststellbar großer Einwurf	
Aschereinsatz herausnehmbar	
€	1.653,-
Korpus RAL	1.718,-



## Optionen/Zubehör:

crew DB 1 Drahtbügeleinsatz, Höhe 445 mm, Ø 256 mm, Volumen 17 l	47,-
crew IB 1 Innenbehälter, Höhe 460 mm, Ø 225 mm, Volumen 17 l	108,-
59 VIT 001-25 Druckschloss inclusive Schlüssel	69,-
Bodenplatte vorgerichtet für Bodenbefestigung	49,-
Kettenverbindung als Diebstahlschutz, mit 2 Ketten (siehe Seite 78)	62,-
Säule und Fußhaube in Edelstahl V2A	76,-



DB 1  
Drahtbügeleinsatz



IB 1  
Innenbehälter



Behälter  
kippbar, feststellbar



# BEHÄLTER CREW-1x

**Behälter** Edelstahl V2A geschliffen, Wandungsstärke 0,8 mm, optional RAL beschichtet  
HPL-Bodenplatte, mit Schattenfuge  
Behälterhöhe 400 mm, Behälter Ø 252 mm

**Aufsatzring:** Edelstahl V2A geschliffen, Wandungsstärke 0,8 mm

**Bodenbefestigung:** Optional

**Wandbefestigung:** Optional



Modell-Nr.	crew-10
Höhe gesamt	510 mm
Ø Behälter	252 mm
Füllvolumen	21 l
Gewicht	4,5 kg
Aufsatz:	
<b>selbst verlöschend</b>	
Öffnung am unteren Ende Ø 80,8 mm	
€	351,-
Korpus RAL	389,-



Modell-Nr.	crew-11
Höhe gesamt	510 mm
Ø Behälter	252 mm
Füllvolumen	21 l
Gewicht	4,5 kg
Aufsatz:	
mit großem Einwurf	
Öffnung Ø 202 mm	
€	341,-
Korpus RAL	379,-



Modell-Nr.	crew-12
Höhe gesamt	510 mm
Ø Behälter	252 mm
Füllvolumen	21 l
Gewicht	5 kg
Aufsatz:	
Schwingklappe, Öffnung Ø 202 mm	
<b>selbst verlöschend</b>	
€	435,-
Korpus RAL	473,-



Modell-Nr.	crew-13
Höhe gesamt	510 mm
Ø Behälter	252 mm
Füllvolumen	21 l
Gewicht	4,5 kg
Aufsatz:	
Diskretionsöffnung 160 x 20 mm	
€	315,-
Korpus RAL	353,-



Modell-Nr.	crew-14
Höhe gesamt	510 mm
Ø Behälter	252 mm
Füllvolumen	21 l
Gewicht	4 kg
Aufsatz:	
ohne Aufsatz:	
Behälterhöhe Gesamt 510 mm	
Öffnung Ø 242 mm	
€	248,-
Korpus RAL	286,-



Modell-Nr.	crew-15
Höhe gesamt	510 mm
Ø Behälter	252 mm
Füllvolumen	21 l
Gewicht	4,5 kg
Aufsatz:	
Schirmöffnung Ø innen 158 mm	
€	337,-
Korpus RAL	375,-

## Optionen/Zubehör:

crew DB 1 Drahtbügeleinsatz, Höhe 445 mm, Ø 256 mm, Volumen 17 l	47,-
crew IB 1 Innenbehälter, Höhe 445 mm, Ø 225 mm, Volumen 17 l	108,-
CR W 0 Wandbefestigung, kipp- und abnehmbar, diebstahlsicher	124,-
CR W 1 Wandbefestigung, nicht kippbar, nur Behälter befestigt	47,-
59 VIT 001-25 Druckschloss inklusive Schlüssel	69,-
Boden vorgerichtet für Bodenbefestigung	49,-
Kettenverbindung als Diebstahlschutz, 1 Kette (Siehe Seite 78)	37,-
Wippe bei crew-12 in RAL beschichtet gegen Mehrpreis	47,-
Beschriftung Piktogramme schwarz, selbstklebend, Preis je Piktogramm	31,-

DB 1  
Drahtbügeleinsatz



IB 1  
Innenbehälter



# BEHÄLTER CREW-2x

**Behälter** Edelstahl V2A geschliffen, Wandungsstärke 0,8 mm, optional RAL beschichtet  
HPL-Bodenplatte, mit Schattenfuge  
Behälterhöhe 640 mm, Behälter Ø 252 mm

**Aufsatzring:** Edelstahl V2A geschliffen, Wandungsstärke 0,8 mm

**Bodenbefestigung:** Optional

**Wandbefestigung:** Optional



Modell-Nr.	crew-20
Höhe gesamt	750 mm
Ø Behälter	252 mm
Füllvolumen	33 l
Gewicht	6 kg
Aufsatz:	
<b>selbst verlöschend</b>	
Öffnung am unteren Ende Ø	80,8 mm
€	437,-
Korpus RAL	491,-



Modell-Nr.	crew-21
Höhe gesamt	750 mm
Ø Behälter	252 mm
Füllvolumen	33 l
Gewicht	6 kg
Aufsatz:	
mit großem Einwurf	
Öffnung Ø	202 mm
€	419,-
Korpus RAL	473,-



Modell-Nr.	crew-22
Höhe gesamt	750 mm
Ø Behälter	252 mm
Füllvolumen	33 l
Gewicht	6,5 kg
Aufsatz:	
Schwingklappe, Öffnung Ø 202 mm	
<b>selbst verlöschend</b>	
€	519,-
Korpus RAL	573,-



Modell-Nr.	crew-23
Höhe gesamt	750 mm
Ø Behälter	252 mm
Füllvolumen	33 l
Gewicht	6 kg
Aufsatz:	
Diskretionsöffnung 160 x 20 mm	
€	401,-
Korpus RAL	455,-



Modell-Nr.	crew-24
Höhe gesamt	750 mm
Ø Behälter	252 mm
Füllvolumen	33 l
Gewicht	5 kg
Aufsatz:	
ohne, Behälter hoch	
Öffnung Ø	242 mm
€	334,-
Korpus RAL	388,-

## Optionen/Zubehör:

crew DB 2 Drahtbügeleinsatz, Höhe 685 mm, Ø 256 mm, Volumen 27 l	47,-
crew IB 2 Innenbehälter, Höhe 685 mm, Ø 225 mm, Volumen 27 l	108,-
CR W 3 Wandbefestigung, kipp- und abnehmbar, diebstahlsicher	146,-
59 VIT 001-25 Druckschloss inclusive Schlüssel	69,-
Boden vorgerichtet für Bodenbefestigung	49,-
Kettenverbindung als Diebstahlschutz, 1 Kette (Siehe Seite 78)	37,-
Wippe bei crew-22 in RAL beschichtet gegen Mehrpreis	47,-
Beschriftung Piktogramme schwarz, selbstklebend, Preis je Piktogramm	31,-

DB 2  
Drahtbügeleinsatz



IB 2  
Innenbehälter



# BEHÄLTER CREW-3x

**Behälter**                   Edelstahl V2A geschliffen, Wandungsstärke 1,5 mm, optional RAL beschichtet  
HPL-Bodenplatte, mit Schattenfuge  
Behälterhöhe 615 mm, Behälter Ø 383 mm

**Aufsatzring:**             Edelstahl V2A geschliffen, Wandungsstärke 1,5 mm

**Bodenbefestigung:**   Optional

**Wandbefestigung:**   Optional



Modell-Nr.	crew-30
Höhe gesamt	740 mm
Ø Behälter	383 mm
Füllvolumen	66 l
Gewicht	17 kg
Aufsatz:	
<b>selbst verlöschend</b>	
Öffnung am unteren Ende Ø 120 mm	
€	826,-
Korpus RAL	891,-



Modell-Nr.	crew-31
Höhe gesamt	740 mm
Ø Behälter	383 mm
Füllvolumen	76 l
Gewicht	17 kg
Aufsatz:	
mit großem Einwurf	
Öffnung Ø 295 mm	
€	795,-
Korpus RAL	860,-



Modell-Nr.	crew-32
Höhe gesamt	740 mm
Ø Behälter	383 mm
Füllvolumen	76 l
Gewicht	18 kg
Aufsatz:	
<b>selbst verlöschend</b>	
Schwingklappe	
Öffnung Ø 295 mm	
€	910,-
Korpus RAL	975,-

## Optionen/Zubehör:

crew DB 3 Drahtbügeleinsatz, Höhe 685 mm, Ø 388 mm, Volumen 63 l	53,-
crew IB 3 Innenbehälter, Höhe 700 mm, Ø 350 mm, Volumen 63 l	137,-
CR W 5 Wandbefestigung, kipp- und abnehmbar, diebstahlsicher	172,-
59 VIT 001-25 Druckschloss inclusive Schlüssel	69,-
Boden vorgerichtet für Bodenbefestigung	49,-
Kettenverbindung als Diebstahlschutz, 1 Kette (Siehe Seite 78)	37,-
Wippe bei crew-32 in RAL beschichtet gegen Mehrpreis	65,-
Beschriftung Piktogramme schwarz, selbstklebend, Preis je Piktogramm	31,-

DB 3  
Drahtbügeleinsatz



IB 3  
Innenbehälter





# BEHÄLTER CREW-4x

**Behälter** Edelstahl V2A geschliffen, Wandungsstärke 0,8 mm, optional RAL beschichtet  
HPL-Bodenplatte, mit Schattenfuge  
Behälterhöhe 615 mm, Behälter Ø 252 mm

**Aufsatzring:** Edelstahl V2A geschliffen, Wandungsstärke 0,8 mm

**Verbindungselement:** Aluminium in Edelstahl-Optik

**Bodenbefestigung:** Optional

Behälter:			
Höhe gesamt	740 mm	Ø Behälter	252 mm
Aufsatz:		Füllvolumen	33 l
mit großem Einwurf		Gewicht	6 kg



Modell-Nr.	crew-42
2 Behälter linear	
Länge:	534 mm
Gewicht	10 kg
€	951,-
Korpus RAL	1.059,-



Modell-Nr.	crew-46
3 Behälter Dreieck	
Länge:	534 mm
Breite:	534 mm
Gewicht	15,5 kg
€	1.542,-
Korpus RAL	1.704,-



Modell-Nr.	crew-43
3 Behälter linear	
Länge:	816 mm
Gewicht	15 kg
€	1.450,-
Korpus RAL	1.612,-



Modell-Nr.	crew-48
4 Behälter Viereck	
Länge:	534 mm
Breite:	534 mm
Gewicht	21 kg
€	2.026,-
Korpus RAL	2.242,-



Modell-Nr.	crew-44
4 Behälter linear	
Länge:	1099 mm
Gewicht	20,5 kg
€	1.941,-
Korpus RAL	2.157,-



DB 2  
Drahtbügeleinsatz



IB 2  
Innenbehälter

## Optionen/Zubehör:

crew DB 2 Drahtbügeleinsatz, Höhe 685 mm, Ø 256 mm, Volumen 27 l, je Preis Behälter	47,-
crew IB 2 Innenbehälter, Höhe 685 mm, Ø 225 mm, Volumen 27 l, Preis je Behälter	108,-
Beschriftung Piktogramme schwarz, selbstklebend, Preis je Piktogramm	31,-
59 VIT 001-25 Druckschloss inclusive Schlüssel, je Behälter	69,-
Boden vorgerichtet für Bodenbefestigung, je Behälter	49,-
Kettenverbindung als Diebstahlschutz, je Behälter	auf Anfrage

## Piktogramme:



Metall | metal



Wertstoff | recyclables



Restmüll | waste



Papier | paper



Biomüll | organic waste

Weitere Piktogramme  
auf Anfrage



Glas | glass



Kunststoff | plastic

# BEHÄLTER CREW-43x

**Behälter** Edelstahl V2A geschliffen, Wandungsstärke 1,5 mm, optional RAL beschichtet  
HPL-Bodenplatte, mit Schattenfuge  
Behälterhöhe 615 mm, Behälter Ø 383 mm

**Aufsatzring:** Edelstahl V2A geschliffen, Wandungsstärke 1,5 mm

**Verbindungselement:** Aluminium in Edelstahl-Optik

**Bodenbefestigung:** Optional

Behälter:			
Höhe gesamt	740 mm	Ø Behälter	383 mm
Aufsatz:		Füllvolumen	76 l
mit großem Einwurf		Gewicht	17 kg



Modell-Nr.	crew-432
2 Behälter linear	
Länge:	796 mm
Gewicht	34 kg
€	1.704,-
Korpus RAL	1.834,-



Modell-Nr.	crew-436
3 Behälter Dreieck	
Länge:	796 mm
Breite:	796 mm
Gewicht	51 kg
€	2.672,-
Korpus RAL	2.867,-



Modell-Nr.	crew-433
3 Behälter linear	
Länge:	1209 mm
Gewicht	51 kg
€	2.579,-
Korpus RAL	2.774,-



Modell-Nr.	crew-438
4 Behälter Viereck	
Länge:	796 mm
Breite:	796 mm
Gewicht	68 kg
€	3.532,-
Korpus RAL	3.792,-



Modell-Nr.	crew-434
4 Behälter linear	
Länge:	1622 mm
Gewicht	68 kg
€	3.446,-
Korpus RAL	3.706,-



DB 3  
Drahtbügeleinsatz



IB 3  
Innenbehälter

## Optionen/Zubehör:

crew DB 3 Drahtbügeleinsatz, Höhe 685 mm, 388 mm, Volumen 63 l, Preis je Behälter	53,-
crew IB 3 Innenbehälter, Höhe 685 mm, Ø 350 mm, Volumen 63 l. Preis je Behälter	137,-
Beschriftung Piktogramme schwarz, selbstklebend, Preis je Piktogramm	31,-
59 VIT 001-25 Druckschloss inclusive Schlüssel, je Behälter	69,-
Boden vorgerichtet für Bodenbefestigung, je Behälter	49,-
Kettenverbindung als Diebstahlschutz (Siehe Seite 78)	auf Anfrage

## Piktogramme:



Metall | metal



Wertstoff | recyclables



Restmüll | waste



Papier | paper



Biomüll | organic waste

Weitere Piktogramme  
auf Anfrage



Glas | glass



Kunststoff | plastic

# ASCHER - ABFALL KOMBINATION CREW-2x / CREW-5x

**Behälter** Edelstahl V2A geschliffen, Wandungsstärke 0,8 mm, optional RAL pulverbeschichtet

**Aufsatzring:** Edelstahl V2A geschliffen, Wandungsstärke 0,8 mm

**Bodenbefestigung:** Optional

**Wandbefestigung:** Optional



Modell-Nr.	crew-27
Höhe gesamt	750 mm
Ø Behälter	252 mm
Füllvolumen	17 l
Gewicht	5 kg
mit seitlichen Einwüfen und Telleraufsatz	
€	528,-
Korpus RAL	582,-



Modell-Nr.	crew-28
Höhe gesamt	750 mm
Ø Behälter	252 mm
Füllvolumen	17 l
Gewicht	5,5 kg
mit seitlichen Einwüfen und Ascheraufsatz	
€	526,-
Korpus RAL	580,-



Modell-Nr.	crew-50
Höhe gesamt	750 mm
Ø Behälter	252 mm
Füllvolumen	21 l
Gewicht	6,7 kg
Aufsatz mit Sieb Behälter selbst verlöschend	
€	665,-
Korpus RAL	719,-



Modell-Nr.	crew-57
Höhe gesamt	750 mm
Ø Behälter	252 mm
Füllvolumen	17 l
Gewicht	6,2 kg
mit großem Einwurf Aufsatz mit Kalotte	
€	556,-
Korpus RAL	610,-



Modell-Nr.	crew-58
Höhe gesamt	750 mm
Ø Behälter	252 mm
Füllvolumen	21 l
Gewicht	6,7 kg
mit großem Einwurf Aufsatz mit Sieb	
€	656,-
Korpus RAL	710,-



Modell-Nr.	crew-59
Höhe gesamt	750 mm
Ø Behälter	252 mm
Füllvolumen	21 l
Gewicht	6,2 kg
Aufsatz mit Kalotte Behälter selbst verlöschend	
€	572,-
Korpus RAL	626,-

## Optionen/Zubehör:

crew DB 1 Drahtbügeleinsatz, Höhe 445 mm, Ø 256 mm, Volumen 17 l	47,-
crew IB 1 Innenbehälter, Höhe 460 mm, Ø 225 mm, Volumen 17 l	108,-
CR W 0 Wandbefestigung, kipp- und abnehmbar, diebstahlsicher	124,-
CR W 1 Wandbefestigung, nicht kippbar, nur Behälter befestigt	47,-
59 VIT 001-25 Druckschloss inclusive Schlüssel	69,-
Boden vorgerichtet für Bodenbefestigung	49,-
Kettenverbindung als Diebstahlschutz, 2 Ketten (Siehe Seite 78)	62,-

DB 1  
Drahtbügeleinsatz



IB 1  
Innenbehälter



# ASCHER - ABFALL KOMBINATION 59 ASR

**Rahmenkonstruktion:** Rundstahlrohr Ø 42,4 mm, Edelstahl V2A massiv  
**Wandbefestigung:** Edelstahl V2A massiv 930 x 80 mm  
**Dach:** Edelstahl V2A massiv, 2 mm stark geschliffen  
**Bodenplatte:** Edelstahl massiv Ø 400 mm, 6 mm stark, vorgerichtet für Bodenbefestigung  
**Behälter:** Edelstahl V2A geschliffen, Wandungsstärke 0,8 mm  
**Aufsatzring:** Edelstahl V2A geschliffen, Wandungsstärke 0,8 mm



Modell-Nr.	59 ASR 50
Höhe Behälter:	
Höhe gesamt	940 mm
Ø Behälter	252 mm
Ø gesamt	400 mm
Füllvolumen	21 l
Gewicht	17,4 kg
Aufsatz mit Sieb	
Behälter selbst verlöschend	
€	1.345,-



Modell-Nr.	59 ASR 50 W6
Höhe Behälter:	
Höhe gesamt	990 mm
Ø Behälter	252 mm
Ø gesamt	300 mm
Füllvolumen	21 l
Gewicht	13,3 kg
Aufsatz mit Sieb	
Behälter selbst verlöschend	
Wandhalterung kippbar	
mit Druckschloss	
€	1.209,-



Modell-Nr.	59 ASR 57
Höhe Behälter:	
Höhe gesamt	940 mm
Ø Behälter	252 mm
Ø gesamt	400 mm
Füllvolumen	21 l
Gewicht	16,7 kg
große Einwurfsöffnung	
Aufsatz mit Kalotte	
€	1.345,-



Modell-Nr.	59 ASR 57 W6
Höhe Behälter:	
Höhe gesamt	990 mm
Ø Behälter	252 mm
Ø gesamt	300 mm
Füllvolumen	21 l
Gewicht	12,3 kg
große Einwurfsöffnung	
Aufsatz mit Kalotte	
Wandhalterung kippbar	
mit Druckschloss	
€	1.209,-



Modell-Nr.	59 ASR 58
Höhe Behälter:	
Höhe gesamt	940 mm
Ø Behälter	252 mm
Ø gesamt	400 mm
Füllvolumen	21 l
Gewicht	17,3 kg
große Einwurfsöffnung	
Aufsatz mit Sieb	
€	1.345,-



Modell-Nr.	59 ASR 58 W6
Höhe Behälter:	
Höhe gesamt	990 mm
Ø Behälter	252 mm
Ø gesamt	300 mm
Füllvolumen	21 l
Gewicht	13,2 kg
große Einwurfsöffnung	
Aufsatz mit Sieb	
Wandhalterung kippbar	
mit Druckschloss	
€	1.209,-



Modell-Nr.	59 ASR 59
Höhe Behälter:	
Höhe gesamt	940 mm
Ø Behälter	252 mm
Ø gesamt	400 mm
Füllvolumen	21 l
Gewicht	16,8 kg
Aufsatz mit Kalotte	
Behälter selbst verlöschend	
€	1.345,-



Modell-Nr.	59 ASR 59 W6
Höhe Behälter:	
Höhe gesamt	990 mm
Ø Behälter	252 mm
Ø gesamt	300 mm
Füllvolumen	21 l
Gewicht	12,4 kg
Aufsatz mit Kalotte	
Behälter selbst verlöschend	
Wandhalterung kippbar	
mit Druckschloss	
€	1.209,-

## Optionen/Zubehör:

crew DB 1 Drahtbügeleinsatz, Höhe 445 mm, Ø 256 mm, Volumen 17 l	47,-
crew IB 1 Innenbehälter, Höhe 460 mm, Ø 225 mm, Volumen 17 l	108,-
Kettenverbindung als Diebstahlschutz, 2 Ketten (Siehe Seite 78)	62,-
Behälter (Korpus) RAL beschichtet gem. Hauskollektion	54,-
Mehrpreis Ausführung geschweißt, Edelstahl <b>Rechteckprofil</b>	auf Anfrage

# ASCHER - ABFALL KOMBINATION 59 AAR

**Behälter** Edelstahl V2A geschliffen, Wandungsstärke 0,8 mm, kippbar, feststellbar optional RAL beschichtet  
**Aufsatzring:** Edelstahl V2A geschliffen, Wandungsstärke 0,8 mm  
**Ascher:** Edelstahl V2A geschliffen, Wandungsstärke 0,8 mm, Aufsatz selbstverlöschend, Einsatz herausnehmbar  
**Rahmen:** Edelstahl V2A geschliffen  
**Fußplatte:** Edelstahl V2A geschliffen 480 x 295 mm  
**Dach:** Edelstahl V2A geschliffen, Wandungsstärke 0,8 mm  
**Bodenbefestigung:** Vorgerichtet für Bodenbefestigung



Grundmodul	59 AAR 001
<b>ohne Dach</b>	
mit Ascher und Ascheraufsatz	
<b>ohne Abfallbehälter, ohne Müllabweiser</b>	
Höhe gesamt	1000 mm
Breite:	480 mm
€	1.053,-



Grundmodul	59 AAR 002
mit Dach	
mit Ascher und Ascheraufsatz	
<b>ohne Abfallbehälter, ohne Müllabweiser</b>	
Höhe gesamt	1190 mm
Breite:	480 mm
€	1.166,-

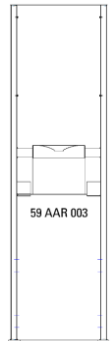

Grundmodul	59 AAR 003
<b>ohne Dach</b>	
mit Ascher und Ascheraufsatz	
<b>ohne Hinweisschild</b>	
<b>ohne Abfallbehälter, ohne Müllabweiser</b>	
Höhe gesamt	1720 mm
Breite:	480 mm
€	1.192,-

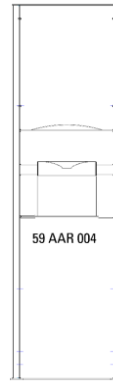

Grundmodul	59 AAR 004
mit Dach	
mit Ascher und Ascheraufsatz	
<b>ohne Hinweisschild</b>	
<b>ohne Abfallbehälter, ohne Müllabweiser</b>	
Höhe gesamt	1720 mm
Breite:	480 mm
€	1.263,-



Grundmodul	59 AAR 005
mit Dach	
mit Abfallbehälter + Drahtbügeleinsatz	
<b>ohne Trichteraufsatz</b>	
Höhe gesamt	800 mm
Breite:	480 mm
Ø Behälter:	352 mm
Volumen:	ca. 44 Liter
(mit Trichteraufsatz ca. 33 Liter)	
€	1.456,-



Abfallbehälter	59 ABA 002
<b>ohne Trichteraufsatz</b>	
inklusive Drahtbügeleinsatz	
Höhe:	488 mm
Ø Behälter:	352 mm
Volumen:	ca. 39 Liter
€	551,-



Trichteraufsatz	59 AAF 002
Höhe:	120 mm
Öffnungsgröße Ø	120 mm
€	260,-



Hinweisschild	59 HIS 001
Aluminium	
farbig pulverbeschichtet gemäß	
Hauskollektion oder RAL 1037	
Nutzbare Fläche:	520 x 396 mm
€	79,-



Müllabweiser	59 ASR 001-40U
für Ascher	
Höhe:	57 mm
€	162,-



Hinweisschild	59 HIS 002
Acrylglasschild	
für Wechselmedien	
Nutzbare Fläche:	502 x 373 mm
€	288,-

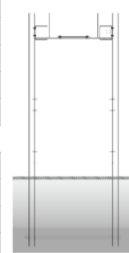

Fundamentfuß	
alle Modelle wahlweise	
mit Fundamentbefestigung anstatt	
Fußplatte	
500 mm im Boden versenkt	
€	ohne Mehrpreis



Vitrine	59 HIS 003
mit abschließbarer Glastür	
Nutzbare Fläche:	460 x 335 mm
€	787,-

## Optionen/Zubehör:

Fundamentfuß optional	ohne MP
Innenbehälter AAR, Höhe 410 mm, Ø 320 mm, Volumen 30 l	169,-
RAL-Töne/individuell möglich	auf Anfrage

# ASCHER | TISCHASCHER | WANDASCHER 59xxx

**Behälter:**

Edelstahl geschliffen, Wandungsstärke 0,8 mm

**Dach:**

Optional, Edelstahl geschliffen, Wandungsstärke 0,8 mm

**Innenbehälter:**

Optional Aluminium Ø 152 mm Höhe 115 mm

ascher-59222	
Ø Behälter	<b>180 mm</b>
mit Drückeraufsatz	
ohne Innenbehälter	
Höhe Behälter:	
Höhe gesamt	
Ø Behälter	
Füllvolumen	
Gewicht	
€	
mit Innenbehälter €	



mit Wandbefestigung

ascher-59221	
Ø Behälter	<b>180 mm</b>
mit selbstverlöschendem Aufsatz	
ohne Innenbehälter	
Höhe Behälter:	
Höhe gesamt	
Ø Behälter	
Füllvolumen	
Gewicht	
€	
mit Innenbehälter €	



mit Wandbefestigung



mit Wandbefestigung  
mit Dach

ascher-59351	
Ø Behälter	<b>250 mm</b>
mit selbstverlöschendem Aufsatz	
ohne Innenbehälter	
Höhe Behälter:	
Höhe gesamt	
Ø Behälter	
Füllvolumen	
Gewicht	
€	
mit Innenbehälter €	



mit Wandbefestigung



mit Wandbefestigung  
mit Dach

**Optionen/Zubehör:**

Ausführung Behälter in RAL pulverbeschichtet gemäß Hauskollektion	35,-
---	------

# STANDASCHER 59xx

**Behälter** Edelstahl geschliffen, Wandungsstärke 0,8 mm  
**Aufsatzring:** Edelstahl geschliffen, Wandungsstärke 0,8 mm  
**Innenbehälter:** Aluminium Ø 152 mm Höhe 115 mm

Ø 180 mm

Modell-Nr.	ascher-59242
Höhe Behälter:	154 mm
Höhe gesamt	690 mm
Ø Behälter	180 mm
Ø Fußplatte	240 mm
Füllvolumen	3,2 l
Gewicht	6,5 kg
mit Innenbehälter	
mit Drückeraufsatz	
mit standfester Fußplatte	
€	594,-



## Optionen/Zubehör:

Ausführung Behälter in RAL pulverbeschichtet gemäß Hauskollektion	auf Anfrage
---	-------------

# BEHÄLTER 5920

**Behälter** Edelstahl V2A geschliffen, Wandungsstärke 0,8 mm, optional RAL beschichtet  
 Behälterhöhe 400 mm, Behälter Ø 252 mm

ohne Aufsatz  
 ohne HPL-Bodenplatte

Modell-Nr.	5920
Höhe gesamt	400 mm
Ø Behälter	252 mm
Füllvolumen	19 l
Gewicht	3 kg
ohne Aufsatz:	
Öffnung Ø 242 mm	
€	165,-
Korpus RAL	204,-



# CREW - ZUBEHÖR

	<b>DB 1</b> Drahtbügeleinsatz  Höhe: 445 mm Ø 256 mm Volumen 17 l	Crew-02 Crew-1x Crew-4x Crew-2xx Crew-5x 59 ASR	47,-
	<b>DB 2</b> Drahtbügeleinsatz  Höhe: 685 mm Ø 256 mm Volumen 27 l	Crew-2x	47,-
	<b>DB 3</b> Drahtbügeleinsatz  Höhe: 685 mm Ø 388 mm Volumen 63 l	Crew-3x Crew-43x	52,-
	<b>IB 1</b> Innenbehälter  Höhe: 445 mm Ø 225 mm Volumen 17 l	Crew-02 Crew-1x Crew-4x Crew2xx Crew-5x 59 ASR	108,-
	<b>IB 2</b> Innenbehälter  Höhe: 685 mm Ø 225 mm Volumen 27 l	Crew-2x	108,-
	<b>IB 3</b> Innenbehälter  Höhe: 700 mm Ø 350 mm Volumen 63 l	Crew-3x Crew-43x	137,-
	<b>Druckschloss</b>	CREW-Serie	69,-
	<b>Entriegelungsschlüssel</b>	Serie CREW (Wandbefestigung) ertl-301 (hawa7496-001)	8,-
	<b>Kettensicherung Verbindung Behälter / Aufsatz</b>	Sicherung der losen Behälterteile mittels werksseitig eingebauter Kettensicherung (je Behälter 1 Kette)	mit 1 Kette 37,-  mit 2 Ketten 62,-
	<b>Pflege / Reinigungskit für Edelstahl</b>	500 ml Edelstahl-Pflegespray 2 kratzfeste Reinigungsschwämme 1 Paar Schutzhandschuhe Größe "L" 1 Probepackung Putz- und Poliertücher weiß	207,-



# BEHÄLTER PAXA

## Behälter

Stahl verzinkt pulverbeschichtet, weiß RAL 9016 und anthrazit RAL 7016

inkl. Müllbeutelhalter, Magneten und farbigem Ring  
inklusive Piktogramm nach Wahl

Für Verkettung zum Abfalltrennsystem

## Aufsatz:

Kunststoffabdeckung schwarz  
Optional Bambus

Farben und Piktogramme gemäß Abbildung unten



Modell-Nr.	PAXA S
Höhe:	450 mm
Breite:	240 mm
Tiefe:	240 mm
Füllvolumen	25 l
Gewicht	6 kg
Behälter mit <b>Kunststoffabdeckung</b>	264,-
Behälter mit <b>Bambusabdeckung</b>	270,-



Modell-Nr.	PAXA M
Höhe:	600 mm
Breite:	240 mm
Tiefe:	240 mm
Füllvolumen	34 l
Gewicht	8 kg
Behälter mit <b>Kunststoffabdeckung</b>	339,-
Behälter mit <b>Bambusabdeckung</b>	371,-



Modell-Nr.	PAXA L
Höhe:	720 mm
Breite:	300 mm
Tiefe:	300 mm
Füllvolumen	65 l
Gewicht	10 kg
Behälter mit <b>Kunststoffabdeckung</b>	433,-
Behälter mit <b>Bambusabdeckung</b>	461,-

Modell-Nr.	PAXA XL
Höhe:	720 mm
Breite:	350 mm
Tiefe:	350 mm
Füllvolumen	90 l
Gewicht	12 kg
Behälter mit <b>Kunststoffabdeckung</b>	576,-
Behälter mit <b>Bambusabdeckung</b>	614,-

## Optionen/Zubehör:

Mehrpreis farbige Klappe anstelle von Ring	63,-
Mehrpreis Bechersammler für PAXA	70,-

# BEHÄLTER PAXA XL mit Türe

## Behälter

Stahl verzinkt pulverbeschichtet, weiß RAL 9016 und anthrazit RAL 7016 mit Fronttüre

inkl. Innenbehälter, Magneten und farbigem Ring oder Klappe inklusive Piktogramm nach Wahl  
Farben und Piktogramme gemäß Abbildung Seite 81

Für Verkettung zum Abfalltrennsystem



Modell-Nr.	PAXA XL-T
Höhe:	800 mm
Breite:	400 mm
Tiefe:	400 mm
Füllvolumen	80 l
Gewicht	18 kg
<b>Behälter mit farbigem Ring</b>	
	449,-
<b>Behälter mit farbiger Klappe</b>	
	513,-

Modell-Nr.	PAXA XXL-T
Höhe:	900 mm
Breite:	400 mm
Tiefe:	400 mm
Füllvolumen	100 l
Gewicht	19 kg
<b>Behälter mit farbigem Ring</b>	
	472,-
<b>Behälter mit farbiger Klappe</b>	
	536,-

## Optionen/Zubehör:

Rollenset (4 Rollen)	99,-
Sonstige RAL-Farben	auf Anfrage



# BEHÄLTER PAXA mit Pedal

**Behälter** Stahl verzinkt pulverbeschichtet weiß RAL 9016 und RAL 7016 mit Fußpedal, und Fronttüre, mit Innenbehälter mit farbiger Kennzeichnung Abfallstrom durch Piktogramm auf Korpus

**Aufsatz:** Klappdeckel aus Metall



Modell-Nr.	PAXA M-P
<b>1 Abfallstrom</b>	
Höhe:	600 mm
Breite:	240 mm
Tiefe:	240 mm
Füllvolumen	34 l
Gewicht	9 kg
Korpus und Abdeckung RAL 9016 weiß	575,-
Korpus und Abdeckung RAL 7016 anthrazit	575,-



Modell-Nr.	PAXA L-P
<b>1 Abfallstrom</b>	
Höhe:	720 mm
Breite:	300 mm
Tiefe:	300 mm
Füllvolumen	65 l
Gewicht	10 kg
Korpus und Abdeckung RAL 9016 weiß	728,-
Korpus und Abdeckung RAL 7016 anthrazit	728,-



Modell-Nr.	PAXA XL-P
<b>1 Abfallstrom</b>	
Höhe:	720 mm
Breite:	350 mm
Tiefe:	350 mm
Füllvolumen	90 l
Gewicht	12 kg
Korpus und Abdeckung RAL 9016 weiß	896,-
Korpus und Abdeckung RAL 7016 anthrazit	896,-

## Optionen/Zubehör:

Sonstige RAL-Farben

auf Anfrage

PAPIER PAPER	GLAS GLASS	BIO ORGANIC	WERTSTOFF RECYCLING	KUNSTSTOFF PLASTIC	METALL METAL	RESTMÜLL WASTE
90040382	90042654	90042656	90042658	90042659	90042661	90042662
PAPIER	GLAS	BIO	WERTSTOFF	KUNSTSTOFF	METALL	RESTMÜLL
PAPER	GLASS	ORGANIC	RECYCLING	PLASTIC	METAL	WASTE
Blau	Grün	Braun	Gelb	Orange	Rot	Grau
RAL 5017 Verkehrsblau	RAL 6032 Signalgrün	RAL 8017 Schokoladenbraun	RAL 1016 Schwefelgelb	RAL 2004 Reinorange	RAL 3002 Karminrot	RAL 7035 lichtgrau

# BEHÄLTER PAXA mit Pedal und Tür

**Behälter** Stahl verzinkt pulverbeschichtet weiß RAL 9016 und RAL 7016 anthrazit mit Fußpedal, mit Fronttüre, mit Innenbehälter mit farbiger Kennzeichnung Abfallstrom durch Piktogramm auf Korpus

**Aufsatz:** Klappdeckel aus Metall



Modell-Nr.	PAXA L-P
<b>1 Abfallstrom</b>	
Höhe:	720 mm
Breite:	300 mm
Tiefe:	300 mm
Füllvolumen	65 l
Gewicht	10 kg
Korpus und Abdeckung RAL 9016 weiß	
	892,-
Korpus und Abdeckung RAL 7016 anthrazit	
	892,-



Modell-Nr.	PAXA XL-P
<b>1 Abfallstrom</b>	
Höhe:	720 mm
Breite:	350 mm
Tiefe:	350 mm
Füllvolumen	90 l
Gewicht	12 kg
Korpus und Abdeckung RAL 9016 weiß	
	1.099,-
Korpus und Abdeckung RAL 7016 anthrazit	
	1.099,-

## Optionen/Zubehör:

Sonstige RAL-Farben

auf Anfrage

PAPIER PAPER	GLAS GLASS	BIO ORGANIC	WERTSTOFF RECYCLING	KUNSTSTOFF PLASTIC	METALL METAL	RESTMÜLL WASTE
90040382	90042654	90042656	90042658	90042659	90042661	90042662
PAPIER	GLAS	BIO	WERTSTOFF	KUNSTSTOFF	METALL	RESTMÜLL
PAPER	GLASS	ORGANIC	RECYCLING	PLASTIC	METAL	WASTE
Blau	Grün	Braun	Gelb	Orange	Rot	Grau
RAL 5017 Verkehrsblau	RAL 6032 Signalgrün	RAL 8017 Schokoladenbraun	RAL 1016 Schwefelgelb	RAL 2004 Reinorange	RAL 3002 Karmindirrot	RAL 7035 lichtgrau

# BEHÄLTER LIDO

**Behälter** Stahl verzinkt pulverbeschichtet weiß RAL 9016  
Optional Edelstahl, Rollen

**Haube:** Behälterabdeckung aufklappbar, schwarz  
Optional Edelstahl  
Einwürfe mit farbigen Ringen und Beschriftung auf Abdeckung  
verschließt mit Magnet  
Optional Deckel farbig



Modell-Nr.	LIDO
<b>Für 3 Abfallströme</b>	
Höhe:	750 mm
Breite:	900 mm
Tiefe:	370 mm
Füllvolumen	175 l
Gewicht	40 kg
mit 3 Innenbehälter (46 l, 66 l 46 l)	
Korpus RAL weiß, Abdeckung schwarz	2.597,-
Korpus und Abdeckung Edelstahl	3.049,-
Mehrpriis Deckel für Einwurf inklusive Beschriftung je Fach	104,-



Modell-Nr.	LIDO
<b>Für 4 Abfallströme</b>	
Höhe:	750 mm
Breite:	900 mm
Tiefe:	370 mm
Füllvolumen	169 l
Gewicht	40 kg
mit 4 Innenbehälter (46 l, 33 l, 33 l, 46 l)	
Korpus RAL weiß, Abdeckung schwarz	2.768,-
Korpus und Abdeckung Edelstahl	3.216,-
Mehrpriis Deckel für Einwurf inklusive Beschriftung je Fach	104,-

## Optionen/Zubehör:

Piktogramm zusätzlich auf Korpus/Front, je Fach	8,-
Sonstige RAL-Farben	auf Anfrage

PAPIER PAPER	GLAS GLASS	BIO ORGANIC	WERTSTOFF RECYCLING	KUNSTSTOFF PLASTIC	METALL METAL	RESTMÜLL WASTE
90040382	90042654	90042656	90042658	90042659	90042661	90042662
PAPIER	GLAS	BIO	WERTSTOFF	KUNSTSTOFF	METALL	RESTMÜLL
PAPER	GLASS	ORGANIC	RECYCLING	PLASTIC	METAL	WASTE
Blau	Grün	Braun	Gelb	Orange	Rot	Grau
RAL 5017 Verkehrsbau	RAL 6032 Signalgrün	RAL 8017 Schokoladenbraun	RAL 1016 Schwefelgelb	RAL 2004 Reinorange	RAL 3002 Karmisrot	RAL 7035 lichtgrau

# BEHÄLTER SPLIT

## Behälter

Stahl verzinkt pulverbeschichtet weiß RAL 9016 und anthrazit RAL 7016  
Innenbehälter Stahl, Rollen  
Farbige Ringe mit Beschriftung und Piktogramm nach Wahl  
Behälterabdeckung aufklappbar (schwarz)  
mit Gasdruckfeder, verschließt mit Magnet

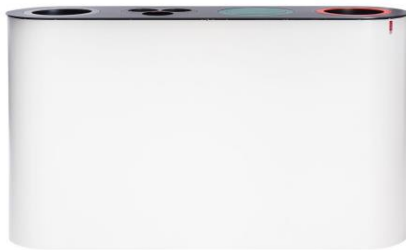

<b>Modell-Nr.</b>	<b>SPLIT 2</b>
Höhe:	710 mm
Breite:	710 mm
Tiefe:	300 mm
Füllvolumen	75 l
Gewicht	20 kg
mit zwei Einwürfen	
€	1.298,-

<b>Modell-Nr.</b>	<b>SPLIT 3</b>
Höhe:	710 mm
Breite:	980 mm
Tiefe:	300 mm
Füllvolumen	114 l
Gewicht	30 kg
mit drei Einwürfen	
€	1.706,-

<b>Modell-Nr.</b>	<b>SPLIT 4</b>
Höhe:	815 mm
Breite:	1200 mm
Tiefe:	300 mm
Füllvolumen	152 l
Gewicht	38 kg
mit vier Einwürfen	
€	1.938,-

## Optionen/Zubehör:

Mehrpreis farbige Klappe anstelle von Ring	je Klappe	74,-
Mehrpreis Papierschlitz		56,-
Mehrpreis Bechersammler		204,-

PAPIER PAPER	GLAS GLASS	BIO ORGANIC	WERTSTOFF RECYCLING	KUNSTSTOFF PLASTIC	METALL METAL	RESTMÜLL WASTE
90040382	90042654	90042656	90042658	90042659	90042661	90042662
PAPIER	GLAS	BIO	WERTSTOFF	KUNSTSTOFF	METALL	RESTMÜLL
PAPER	GLASS	ORGANIC	RECYCLING	PLASTIC	METAL	WASTE
Blau	Grün	Braun	Gelb	Orange	Rot	Grau
RAL 5017 Verkehrsbau	RAL 6032 Signalgrün	RAL 8017 Schokoladenbraun	RAL 1016 Schwefelgelb	RAL 2004 Reinorange	RAL 3002 Karmisrot	RAL 7035 lichtgrau



# BEHÄLTER SWITCH

- Behälter** Stahl verzinkt pulverbeschichtet weiß RAL 9016 und anthrazit RAL 7016, auf Rollen Drahtbügelhalter für Müllsäcke,
- Haube:** Behälterabdeckung aufklappbar, Farbe wie Behälter  
Einwürfe mit farbiger Kennzeichnung Abfallstrom und Piktogramm auf Korpus  
Abfallstrom (Literangaben) von links nach rechts



Modell-Nr.	SWITCH 3
<b>Für 3 Abfallströme</b>	
Höhe:	890 mm
Breite:	740mm
Tiefe:	290 mm
Füllvolumen	195 l
Gewicht	18 kg
mit 3 Innenbehälter (65 l, 65 l 65 l)	
Korpus RAL 9016 weiß, Abdeckung weiß	908,-
Korpus RAL 7016 anthrazit, Abdeckung anthrazit	908,-

Modell-Nr.	SWITCH 4
<b>Für 4 Abfallströme</b>	
Höhe:	890 mm
Breite:	740mm
Tiefe:	290 mm
Füllvolumen	195 l
Gewicht	18 kg
mit 4 Innenbehälter (65 l, 65 l 32,5 l, 32,5 l)	
Korpus RAL 9016 weiß, Abdeckung weiß	1.020,-
Korpus RAL 7016 anthrazit, Abdeckung anthrazit	1.020,-

Modell-Nr.	SWITCH 5
<b>Für 5 Abfallströme</b>	
Höhe:	890 mm
Breite:	740mm
Tiefe:	290 mm
Füllvolumen	195 l
Gewicht	18 kg
mit 5 Innenbehälter (65 l, 32,5 l, 32,5 l 32,5 l, 32,5 l)	
Korpus RAL 9016 weiß, Abdeckung weiß	1.143,-
Korpus RAL 7016 anthrazit, Abdeckung anthrazit	1.143,-

## Optionen/Zubehör:

Standfüße anstatt Rollen, Höhe Behälter 795 mm	ohne Mehrpreis
Sonstige RAL-Farben	auf Anfrage
Mehrpreis Bambusdeckel	289



# BEHÄLTER VARIO

**Behälter** Stahl verzinkt pulverbeschichtet weiß RAL 9016 und anthrazit RAL 7016, auf Rollen, mit Drahtbügelhalter Fronttüre

**Aufsatz:** Metalldeckel, Farbe wie Gehäuse (flacher Deckel) oder Farbe wie Abfallstrom (runder Deckel). Drahtbügelhalter für Müllsäcke, alternativ mit Innenbehälter gegen Aufpreis  
Zusätzliche Kennzeichnung des Abfallstroms mit einem farbigen Metallring (optional)  
Einwürfe mit farbiger Kennzeichnung Abfallstrom und Piktogramm auf Korpus



Modell-Nr.	VARIO L
<b>1 Abfallstrom</b>	
Höhe:	990 mm
Breite:	400 mm
Tiefe:	400 mm
Füllvolumen	85 l
Gewicht	35 kg
Korpus und Abdeckung RAL 9016 weiß	1.399,-
Korpus und Abdeckung RAL 7016 anthrazit	1.399,-

Modell-Nr.	VARIO XL
<b>1 Abfallstrom</b>	
Höhe:	1090 mm
Breite:	400 mm
Tiefe:	400 mm
Füllvolumen	115 l
Gewicht	39 kg
Korpus und Abdeckung RAL 9016 weiß	1.411,-
Korpus und Abdeckung RAL 7016 anthrazit	1.411,-

## Optionen/Zubehör:

Innenbehälter	25,-
Optional Türe abschließbar	158,-
Farbiger Metallring zur Kennzeichnung des Abfallstroms (7 Farben)	49,-
Farbige Klappe zur Kennzeichnung des Abfallstroms (7 Farben)	97,-
Sonstige RAL-Farben	auf Anfrage

PAPIER PAPER	GLAS GLASS	BIO ORGANIC	WERTSTOFF RECYCLING	KUNSTSTOFF PLASTIC	METALL METAL	RESTMÜLL WASTE
90040382	90042654	90042656	90042658	90042659	90042661	90042662
PAPIER	GLAS	BIO	WERTSTOFF	KUNSTSTOFF	METALL	RESTMÜLL
PAPER	GLASS	ORGANIC	RECYCLING	PLASTIC	METAL	WASTE
Blau	Grün	Braun	Gelb	Orange	Rot	Grau
RAL 5017 Verkehrsblau	RAL 6032 Signalgrün	RAL 8017 Schokoladenbraun	RAL 1016 Schwefelgelb	RAL 2004 Reinorange	RAL 3002 Karmesinrot	RAL 7035 lichtgrau



Innenbehälter Drahtbügelhalter



# SCHIRMSTÄNDER TUBE

Schirmständer Aluminium silber eloxiert



Modell-Nr.	TUBE
Höhe:	490 mm
Ø	156 mm
Metall silber RAL 9006 SC15-si	153,-
Metall pulverbeschichtet schwarz RAL 9005 SC15	153,-
Metall pulverbeschichtet weiß RAL 9003 SC15-w	153,-



# PFLANZBEHÄLTER

**Behälter:** Edelstahl V2A geschliffen, Wandungsstärke 1,5 mm, Rand gerundet  
Kunststoffeinsatz für Erd- oder Hydrokultur

Für Innen- und Außenbereich geeignet, für den Außenbereich müssen kleine Löcher in den Boden gebohrt werden, damit keine Stauflüssigkeit entsteht.

**Rollen:** Verdeckt liegende Rollen schwarz

**Styroporeinsatz:** Ideal zur Anpassung für Kulturtöpfe mit 19er Höhe  
Nicht bei Modell 59 PFB 013

59 PFB



Modell-Nr.	59 PFB 010
Höhe gesamt	385 mm
Ø Behälter	375 mm
Füllvolumen	33 l
Gewicht	7 kg
Pflanztiefe:	
mit Styropor:	190 mm
ohne Styropor:	290 mm
3 Rollen	
€	407,-



Modell-Nr.	59 PFB 011
Höhe gesamt	480 mm
Ø Behälter	415 mm
Füllvolumen	62 l
Gewicht	10,7 kg
Pflanztiefe:	
mit Styropor:	220 mm
ohne Styropor:	320 mm
4 Rollen	
€	475,-



Modell-Nr.	59 PFB 012
Höhe gesamt	470 mm
Ø Behälter	610 mm
Füllvolumen	105 l
Gewicht	19 kg
Pflanztiefe:	
mit Styropor:	240 mm
ohne Styropor:	320 mm
5 Rollen	
€	709,-



Verdeckt liegende Rollen

# MOLLINARO

<b>Mittelsäule:</b>	Edelstahl Ø 50 mm
<b>FüÙe:</b>	Edelstahl Ø 30 mm
<b>Verbindungselement:</b>	Glasfaserverstärkter Kunststoff PA6 GF 30
<b>Tischplatte:</b>	Resopal® Vollkernplatte 10 mm Resopal® gemäß Hauskollektion 1, siehe Seite 104



<b>Klapp - Bistrotisch</b>	 <p><b>Mollinaro BIT</b></p>	<p>Ø 700 mm</p> <p>Höhe: 740 mm</p> <p>Höhe geklappt: 1100 mm</p> <p>Ausfräsung zur platzsparenden Staffellung</p>	497,-
----------------------------	---	--	-------

<b>Klapp - Stehtisch</b>	 <p><b>Mollinaro STT</b></p>	<p>Ø 700 mm</p> <p>Höhe: 1110 mm</p> <p>Höhe geklappt: 1460 mm</p>	537,-
--------------------------	--	--	-------

## Optionen/Zubehör:

<b>Tischhaken</b>	 <p><b>Tischhaken Mollinaro HTH</b></p>	32,-
-------------------	--	------

<b>Aufsatzplatte</b>	 <p><b>Aufsatzplatte bonn-0476</b>            Plattenform s097 organische-Form            Kantenprofil s412            MDF-schwarz-durchgefärbt, 19 mm            mit abgeschrägter Kante            Länge 1900 mm            Breite 900 mm            Gewicht 17,5 kg            Resopal® gemäß Hauskollektion 1</p> <p>Aufsatzplatte kann auf 2 <u>vorhandene</u>            Stehtische aufgelegt werden, ohne Verriegelung</p>	691,-
----------------------	--	-------



# R2D2 RAUCHER - STEHTISCH

<b>Behälter:</b>	Edelstahl V2A geschliffen, Wandungsstärke 0,8 mm
<b>Ascher:</b>	Edelstahl V2A geschliffen, Wandungsstärke 0,8 mm Ø 250 mm
<b>Rahmen:</b>	Edelstahl V2A geschliffen
<b>Tischplatte:</b>	Granit oder Werzalit



<b>Grundmodul rund</b>		59 ASR 070 - G	Grundmodul <b>freistehend</b> Tischplatte <b>Granit</b> Ø 700 mm Standfuß rund Ø 500 mm, Stahl mit Edelstahlhaube	3.140,-
		59 ASR 070 - W	Grundmodul <b>freistehend</b> Tischplatte <b>Werzalit</b> Ø 700 mm Standfuß rund Ø 500 mm, Stahl mit Edelstahlhaube	2.772,-
		59 ASR 070 - GBB	Grundmodul <b>für Bodenbefestigung</b> Tischplatte <b>Granit</b> Ø 700 mm Standfuß rund Ø 600 mm, Edelstahl massiv	3.350,-
		59 ASR 070 - WBB	Grundmodul <b>für Bodenbefestigung</b> Tischplatte <b>Werzalit</b> Ø 700 mm Standfuß rund Ø 600 mm, Edelstahl massiv	2.982,-
Rund Ø 700 mm mit integriertem Ascher ohne Abfallbehälter				

<b>Grundmodul oval</b>		59 ASR 075 - GBB	Grundmodul <b>für Bodenbefestigung</b> Tischplatte Granit oval 475 x 800 mm Standfuß oval, Edelstahl	3.077,-
Oval 475 mm x 800 mm mit integriertem Ascher ohne Abfallbehälter				

<b>Behälter Ø 350 mm</b>		59 AAF 002	Edelstahl-Trichteraufsatz Ø 360 mm, 100 mm hoch Kettensicherung (an Behälter befestigt)	260,-
		59 ABA 002	Edelstahl-Abfallbehälter Ø 350 mm, 488 mm hoch Füllvolumen 39 l, mit Drahtbügelsatz	551,-

<b>Zubehör</b>		59 ASR 001-40U	Müllabweiser Edelstahlhaube gelocht für Ascher	162,-
----------------	---	----------------	--	-------

# PASSAGE STELLWAND

- Standrohre:** Ø 50 mm Edelstahl V2A geschliffen  
oder Aluminium-Profil silber eloxiert E6/EV1, Klasse 15  
Höhe 1295 mm, 1595 mm und 1955 mm
- Standfuß:** Punktfuß Ø 50 mm, Leichtmetall silber eloxiert E6/EV1  
Tellerfuß Ø 180 mm, Stahl pulverbeschichtet gem. HK  
Tellerfuß Ø 350 mm: Stahlplatte pulverbeschichtet,  
Haube bei Ausf. Leichtmetall: pulverbeschichtet gem. HK  
Haube bei Ausf. Edelstahl: Edelstahl  
Fahrgestell siehe Seite 93
- Stellwand:** Rahmen mit Profil, Funktions-Profilrahmen Alu  
Rahmen ohne Funktions-Profil, Alu-Rahmen  
Rahmenlos
- Maße:** Höhe: 1250 / 1550 / 1950 mm  
Breite: 754 (Achismaß 800) / 1154 (Achismaß 1200 ) mm



**RAL pulverbeschichtet gemäß Hauskollektion siehe Seite 99**

## Standrohre

	Typ	Höhe	Ausführung	Modell	Fuß	€	
Höhe 1295 mm	10	1295	Leichtmetall	98 STR 210_B.matt	Tellerfuß Ø 350 mm	383,-	
			Edelstahl	98 STR 210_E		472,-	
	10	1295	Leichtmetall	98 STR 220_B.matt	Tellerfuß Ø 180 mm	301,-	
			Edelstahl	98 STR 220_E		472,-	
	10	1295	Leichtmetall	98 STR 230_B.matt	Punktfuß	258,-	
			Edelstahl	98 STR 230_E		327,-	
	Höhe 1595 mm	7	1595	Leichtmetall	98 STR 310_B.matt	Tellerfuß Ø 350 mm	398,-
				Edelstahl	98 STR 310_E		487,-
		7	1595	Leichtmetall	98 STR 320_B.matt	Tellerfuß Ø 180 mm	318,-
Edelstahl				98 STR 320_E	487,-		
7		1595	Leichtmetall	98 STR 330_B.matt	Punktfuß	272,-	
			Edelstahl	98 STR 330_E		334,-	
8		1595	Leichtmetall	98 STR 311_B.matt	Tellerfuß Ø 350 mm	398,-	
			Edelstahl	98 STR 311_E		487,-	
8		1595	Leichtmetall	98 STR 321_B.matt	Tellerfuß Ø 180 mm	318,-	
			Edelstahl	98 STR 321_E		487,-	
8		1595	Leichtmetall	98 STR 331_B.matt	Punktfuß	272,-	
			Edelstahl	98 STR 330_E		487,-	
9		1595	Leichtmetall	98 STR 312_B.matt	Tellerfuß Ø 350 mm	480,-	
			Edelstahl	98 STR 312_E		567,-	
9		1595	Leichtmetall	98 STR 322_B.matt	Tellerfuß Ø 180 mm	398,-	
			Edelstahl	98 STR 322_E		567,-	
9		1595	Leichtmetall	98 STR 332_B.matt	Punktfuß	352,-	
			Edelstahl	98 STR 332_E		413,-	

# PASSAGE STELLWAND

## Standrohre

Höhe 1995 mm



Typ	Höhe	Ausführung	Modell	Fuß	€
1	1995	Leichtmetall	98 STR 410_B.matt	Tellerfuß Ø 350 mm	412,-
		Edelstahl	98 STR 410_E		503,-
1	1995	Leichtmetall	98 STR 420_B.matt	Tellerfuß Ø 180 mm	332,-
		Edelstahl	98 STR 420_E		503,-
1	1995	Leichtmetall	98 STR 430_B.matt	Punktfuß	287,-
		Edelstahl	98 STR 430_E		377,-
2	1995	Leichtmetall	98 STR 411_B.matt	Tellerfuß Ø 350 mm	412,-
		Edelstahl	98 STR 411_E		503,-
2	1995	Leichtmetall	98 STR 421_B.matt	Tellerfuß Ø 180 mm	332,-
		Edelstahl	98 STR 421_E		503,-
2	1995	Leichtmetall	98 STR 431_B.matt	Punktfuß	287,-
		Edelstahl	98 STR 431_E		377,-
3	1995	Leichtmetall	98 STR 412_B.matt	Tellerfuß Ø 350 mm	412,-
		Edelstahl	98 STR 412_E		503,-
3	1995	Leichtmetall	98 STR 422_B.matt	Tellerfuß Ø 180 mm	332,-
		Edelstahl	98 STR 422_E		503,-
3	1995	Leichtmetall	98 STR 432_B.matt	Punktfuß	287,-
		Edelstahl	98 STR 432_E		377,-
4	1995	Leichtmetall	98 STR 413_B.matt	Tellerfuß Ø 350 mm	493,-
		Edelstahl	98 STR 413_E		583,-
4	1995	Leichtmetall	98 STR 423_B.matt	Tellerfuß Ø 180 mm	412,-
		Edelstahl	98 STR 423_E		377,-
4	1995	Leichtmetall	98 STR 433_B.matt	Punktfuß	369,-
		Edelstahl	98 STR 433_E		464,-
5	1995	Leichtmetall	98 STR 414_B.matt	Tellerfuß Ø 350 mm	493,-
		Edelstahl	98 STR 414_E		583,-
5	1995	Leichtmetall	98 STR 424_B.matt	Tellerfuß Ø 180 mm	412,-
		Edelstahl	98 STR 424_E		377,-
5	1995	Leichtmetall	98 STR 434_B.matt	Punktfuß	369,-
		Edelstahl	98 STR 434_E		464,-
6	1995	Leichtmetall	98 STR 415_B.matt	Tellerfuß Ø 350 mm	493,-
		Edelstahl	98 STR 415_E		583,-
6	1995	Leichtmetall	98 STR 425_B.matt	Tellerfuß Ø 180 mm	412,-
		Edelstahl	98 STR 425_E		377,-
6	1995	Leichtmetall	98 STR 435_B.matt	Punktfuß	369,-
		Edelstahl	98 STR 435_E		464,-



# PASSAGE STELLWAND

## Standrohre / Ergänzungen

Erhöhung



Höhe	Ausführung	Modell		€
297	Leichtmetall	98 STR 111_B.matt	Zusätzliche Erhöhung	103,-
	Edelstahl	98 STR 111_E		118,-
397	Leichtmetall	98 STR 112_B.matt	Zusätzliche Erhöhung	106,-
	Edelstahl	98 STR 112_E		126,-
697	Leichtmetall	98 STR 113_B.matt	Zusätzliche Erhöhung	126,-
	Edelstahl	98 STR 113_E		154,-

Fahrgestell



Breite Gesamt	Höhe Gesamt	Ausführung	Modell	Höhe Stellwandplatten	€
1250 mm	1932	Leichtmetall	Fahrgestell für Passage 98 FST	1550 mm	849,-
850 mm	1932	Leichtmetall	Fahrgestell für Passage 98 FST	1550 mm	849,-
1250 mm	2002	Leichtmetall	Fahrgestell für Passage 98 FST	1550 mm	849,-
850 mm	2002	Leichtmetall	Fahrgestell für Passage 98 FST	1550 mm	849,-

Hinweis: Auf lichte Höhe der Durchgangstüren achten (Höhe Gesamt)

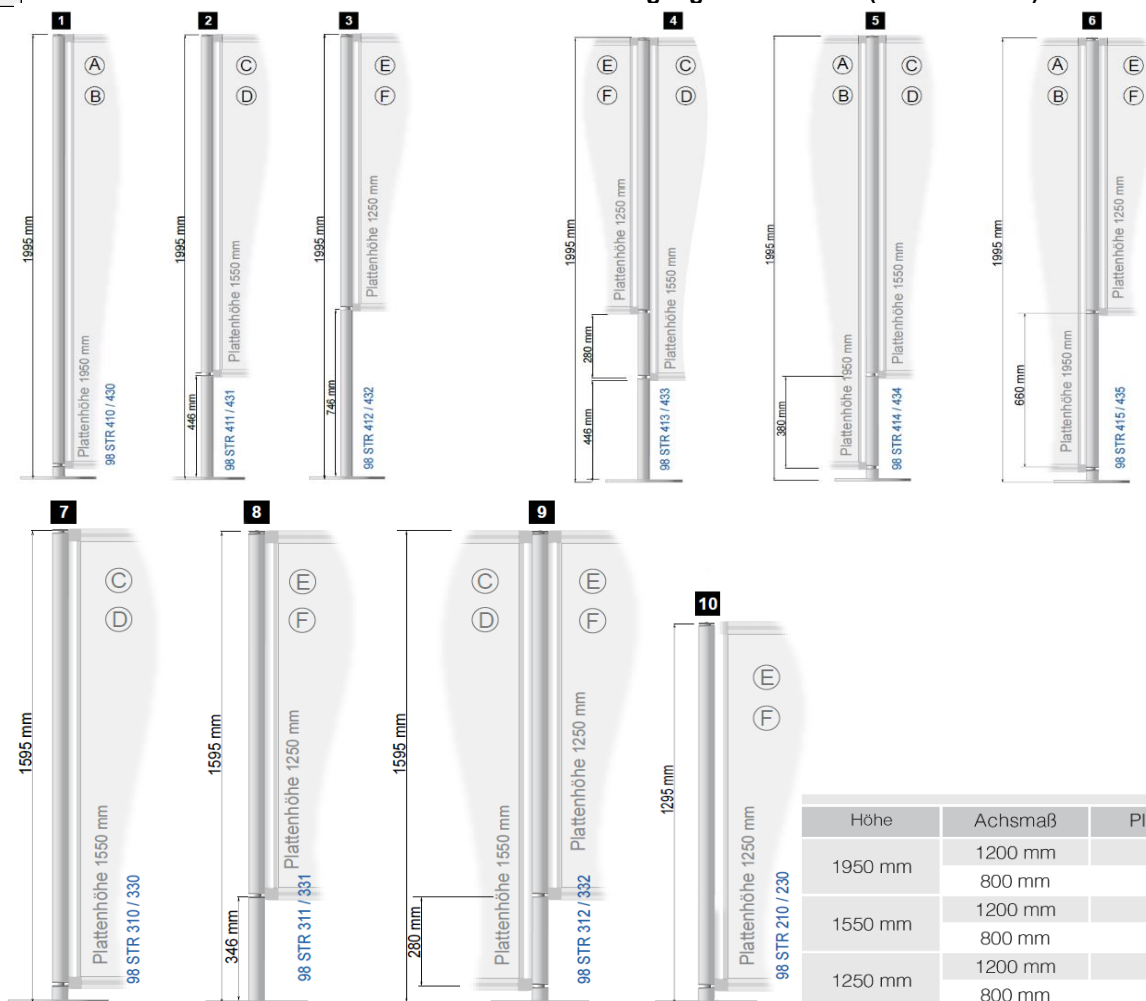

Höhe	Achismaß	Plattenvariante
1950 mm	1200 mm	A
	800 mm	B
1550 mm	1200 mm	C
	800 mm	D
1250 mm	1200 mm	E
	800 mm	F

# PASSAGE STELLWAND

## Stellwandelemente Höhe 1250 mm

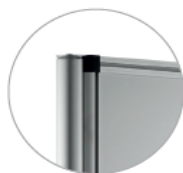







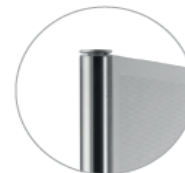

Rahmen mit Profil  
SWP



Rahmen ohne Profil  
SWL



Rahmenlos  
SWR

	Höhe	Achismaß	Modell	Rahmen	€
 Möbelstoff pinnbar	1250	800 mm	98 SWP 211 A 800	Rahmen mit Profil	487,-
		1200 mm	98 SWP 211 A 1200		607,-
	1250	800 mm	98 SWL 211 A 800	Rahmen ohne Profil	487,-
		1200 mm	98 SWL 211 A 1200		607,-
 Ausstellungsplatte weiß gestrichen	1250	800 mm	98 SWP 202 A 800	Rahmen mit Profil	472,-
		1200 mm	98 SWP 202 A 1200		592,-
	1250	800 mm	98 SWL 202 A 800	Rahmen ohne Profil	472,-
		1200 mm	98 SWL 202 A 1200		592,-
 Whiteboard magnetisch, beschriftbar	1250	800 mm	98 SWP 223 A 800	Rahmen mit Profil	1.159,-
		1200 mm	98 SWP 223 A 1200		1.320,-
	1250	800 mm	98 SWL 223 A 800	Rahmen ohne Profil	1.159,-
		1200 mm	98 SWL 223 A 1200		1.320,-
 HPL-Dekore gem. Hauskollektion	1250	800 mm	98 SWP 205 A 800	Rahmen mit Profil	569,-
		1200 mm	98 SWP 205 A 1200		611,-
	1250	800 mm	98 SWL 205 A 800	Rahmen ohne Profil	532,-
		1200 mm	98 SWL 205 A 1200		571,-
	1250	800 mm	98 SWR 205 A 800	Rahmenlos	auf
		1200 mm	98 SWR 205 A 1200		Anfrage
 Acrylglas strukturiert 3 mm	1250	800 mm	98 SWP 233 A 800	Rahmen mit Profil	824,-
		1200 mm	98 SWP 233 A 1200		941,-
	1250	800 mm	98 SWL 233 A 800	Rahmen ohne Profil	824,-
		1200 mm	98 SWL 233 A 1200		941,-
 Acrylglas transparent 3 mm	1250	800 mm	98 SWP 234 A 800	Rahmen mit Profil	698,-
		1200 mm	98 SWP 234 A 1200		756,-
	1250	800 mm	98 SWL 234 A 800	Rahmen ohne Profil	698,-
		1200 mm	98 SWL 234 A 1200		756,-
 Acrylglas Wabenstruktur frost, 19 mm	1250	800 mm	98 SWP 231 A 800	Rahmen mit Profil	1.316,-
		1200 mm	98 SWP 231 A 1200		1.347,-
	1250	800 mm	98 SWL 231 A 800	Rahmen ohne Profil	1.316,-
		1200 mm	98 SWL 231 A 1200		1.347,-
 Acrylglas Wabenstruktur transparent, 19 mm	1250	800 mm	98 SWP 232 A 800	Rahmen mit Profil	1.316,-
		1200 mm	98 SWP 232 A 1200		1.347,-
	1250	800 mm	98 SWL 232 A 800	Rahmen ohne Profil	1.316,-
		1200 mm	98 SWL 232 A 1200		1.347,-

Höhe 1250 mm



# PASSAGE STELLWAND

## Stellwandelemente Höhe 1250 mm



Rahmen mit Profil  
SWP



Rahmen ohne Profil  
SWL

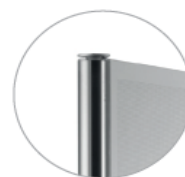

Rahmenlos  
SWR

Höhe	Achismaß	Modell	Rahmen	€			
Höhe 1250 mm	Beide Seiten Möbelstoff und Lochblech pinnbar / magnetisch	1250	800 mm	98 SWP 212/1 A 800	Rahmen mit Profil	975,-	
			1200 mm	98 SWP 212/1 A 1200		1.380,-	
		1250	800 mm	98 SWL 212/1 A 800	Rahmen ohne Profil	1.041,-	
			1200 mm	98 SWL 212/1 A 1200		1.360,-	
		Lochblech Qg6-27 mittig Brandschutzklasse A1	1250	800 mm	98 SWP 215/1 A 800	Rahmen mit Profil	696,-
				1200 mm	98 SWP 215/1 A 1200		845,-
	1250		800 mm	98 SWL 215/1 A 800	Rahmen ohne Profil	773,-	
			1200 mm	98 SWL 215/1 A 1200		879,-	
	Akustikplatte mit Mikrolochung HPL-Oberfläche gemäß Hauskollektion		1250	800 mm	98 SWP 226 A 800	Rahmen mit Profil	835,-
				1200 mm	98 SWP 226 A 1200		1.114,-
		1250	800 mm	98 SWL 226 A 800	Rahmen ohne Profil	790,-	
			1200 mm	98 SWL 226 A 1200		1.081,-	
1250		800 mm	98 SWR 226 A 800	Rahmenlos	672,-		
		1200 mm	98 SWR 226 A 1200		985,-		
Akustikplatte mit Mikrolochung Echtholz-Furnier	1250	800 mm	98 SWP 227 A 800	Rahmen mit Profil	872,-		
		1200 mm	98 SWP 227 A 1200		1.204,-		
	1250	800 mm	98 SWL 227 A 800	Rahmen ohne Profil	870,-		
		1200 mm	98 SWL 227 A 1200		1.194,-		
	1250	800 mm	98 SWR 227 A 800	Rahmenlos	706,-		
		1200 mm	98 SWR 227 A 1200		1.028,-		

### Möbelstoff gemäß Hauskollektion:

CAMIRA	CARA	Black EJ138 Merrick EJ048 Chaucer EJ172 Glass EJ004	schwarz dunkelgrau grau hellgrau	Shetland EJ191 silbergrau Ronay EJ189 blaugrau Tummel EJ038 bordeaux
--------	------	--	---	--

CAMIRA	CITADEL	Craven FL019 Ralstone FL768 Redoubt FL832	schwarz schwarz meliert grau meliert	Bingham FL801 bordeaux Beacon FL922 beige
--------	---------	---	--	--

# PASSAGE STELLWAND

## Stellwandelemente Höhe 1550 mm

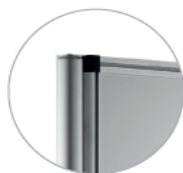







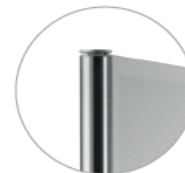

Rahmen mit Profil  
SWP



Rahmen ohne Profil  
SWL



Rahmenlos  
SWR

	Höhe	Achismaß	Modell	Rahmen	€
 Möbelstoff pinnbar	1550	800 mm	98 SWP 311 A 800	Rahmen mit Profil	603,-
		1200 mm	98 SWP 311 A 1200		619,-
	1550	800 mm	98 SWL 311 A 800	Rahmen ohne Profil	603,-
		1200 mm	98 SWL 311 A 1200		619,-
 Ausstellungsplatte weiß gestrichen	1550	800 mm	98 SWP 302 A 800	Rahmen mit Profil	504,-
		1200 mm	98 SWP 302 A 1200		687,-
	1550	800 mm	98 SWL 302 A 800	Rahmen ohne Profil	504,-
		1200 mm	98 SWL 302 A 1200		687,-
 Whiteboard magnetisch, beschriftbar	1550	800 mm	98 SWP 323 A 800	Rahmen mit Profil	1.320,-
		1200 mm	98 SWP 323 A 1200		1.557,-
	1550	800 mm	98 SWL 323 A 800	Rahmen ohne Profil	1.320,-
		1200 mm	98 SWL 323 A 1200		1.557,-
 HPL-Dekore gem. Hauskollektion	1550	800 mm	98 SWP 305 A 800	Rahmen mit Profil	578,-
		1200 mm	98 SWP 305 A 1200		653,-
	1550	800 mm	98 SWL 305 A 800	Rahmen ohne Profil	539,-
		1200 mm	98 SWL 305 A 1200		610,-
	1550	800 mm	98 SWR 305 A 800	Rahmenlos	auf
		1200 mm	98 SWR 305 A 1200		Anfrage
 Acrylglas strukturiert 3 mm	1550	800 mm	98 SWP 333 A 800	Rahmen mit Profil	856,-
		1200 mm	98 SWP 333 A 1200		973,-
	1550	800 mm	98 SWL 333 A 800	Rahmen ohne Profil	856,-
		1200 mm	98 SWL 333 A 1200		973,-
 Acrylglas transparent 3 mm	1550	800 mm	98 SWP 334 A 800	Rahmen mit Profil	918,-
		1200 mm	98 SWP 334 A 1200		922,-
	1550	800 mm	98 SWL 334 A 800	Rahmen ohne Profil	918,-
		1200 mm	98 SWL 334 A 1200		922,-
 Acrylglas Wabenstruktur frost, 19 mm	1550	800 mm	98 SWP 331 A 800	Rahmen mit Profil	1.582,-
		1200 mm	98 SWP 331 A 1200		1.614,-
	1550	800 mm	98 SWL 331 A 800	Rahmen ohne Profil	1.582,-
		1200 mm	98 SWL 331 A 1200		1.614,-
 Acrylglas Wabenstruktur transparent, 19 mm	1550	800 mm	98 SWP 332 A 800	Rahmen mit Profil	1.582,-
		1200 mm	98 SWP 332 A 1200		1.614,-
	1550	800 mm	98 SWL 332 A 800	Rahmen ohne Profil	1.582,-
		1200 mm	98 SWL 332 A 1200		1.614,-

Höhe 1550 mm

# PASSAGE STELLWAND

## Stellwandelemente Höhe 1550 mm







Rahmen mit Profil  
SWP

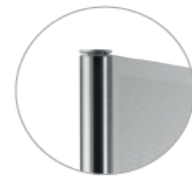

Rahmen ohne Profil  
SWL



Rahmenlos  
SWR

	Höhe	Achismaß	Modell	Rahmen	€
 Beide Seiten Möbelstoff und Lochblech pinnbar / magnetisch	1550	800 mm	98 SWP 312/1 A 800	Rahmen mit Profil	1.196,-
		1200 mm	98 SWP 312/1 A 1200		1.557,-
	1550	800 mm	98 SWL 312/1 A 800	Rahmen ohne Profil	1.231,-
		1200 mm	98 SWL 312/1 A 1200		1.554,-
 Lochblech Qg6-27 mittig Brandschutzklasse A1	1550	800 mm	98 SWP 315/1 A 800	Rahmen mit Profil	875,-
		1200 mm	98 SWP 315/1 A 1200		896,-
	1550	800 mm	98 SWL 315/1 A 800	Rahmen ohne Profil	807,-
		1200 mm	98 SWL 315/1 A 1200		921,-
 Akustikplatte mit Mikrolochung HPL-Oberfläche gemäß Hauskollektion	1550	800 mm	98 SWP 326 A 800	Rahmen mit Profil	933,-
		1200 mm	98 SWP 326 A 1200		1.342,-
	1550	800 mm	98 SWL 326 A 800	Rahmen ohne Profil	896,-
		1200 mm	98 SWL 326 A 1200		1.290,-
	1550	800 mm	98 SWR 326 A 800	Rahmenlos	807,-
		1200 mm	98 SWR 326 A 1200		1.196,-
 Akustikplatte mit Mikrolochung Echtholz-Furnier	1550	800 mm	98 SWP 327 A 800	Rahmen mit Profil	967,-
		1200 mm	98 SWP 327 A 1200		1.374,-
	1550	800 mm	98 SWL 327 A 800	Rahmen ohne Profil	1.015,-
		1200 mm	98 SWL 327 A 1200		1.414,-
	1550	800 mm	98 SWR 327 A 800	Rahmenlos	850,-
		1200 mm	98 SWR 327 A 1200		1.248,-

Höhe 1550 mm

# PASSAGE STELLWAND

## Stellwandelemente Höhe 1950 mm

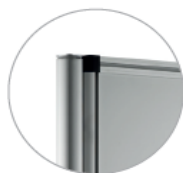







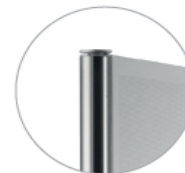

Rahmen mit Profil  
SWP



Rahmen ohne Profil  
SWL



Rahmenlos  
SWR

	Höhe	Achismaß	Modell	Rahmen	€
 Möbelstoff pinnbar	1950	800 mm	98 SWP 411 A 800	Rahmen mit Profil	686,-
		1200 mm	98 SWP 411 A 1200		695,-
	1950	800 mm	98 SWL 411 A 800	Rahmen ohne Profil	686,-
		1200 mm	98 SWL 411 A 1200		695,-
 Ausstellungsplatte weiß gestrichen	1950	800 mm	98 SWP 402 A 800	Rahmen mit Profil	596,-
		1200 mm	98 SWP 402 A 1200		775,-
	1950	800 mm	98 SWL 402 A 800	Rahmen ohne Profil	596,-
		1200 mm	98 SWL 402 A 1200		775,-
 Whiteboard magnetisch, beschriftbar	1950	800 mm	98 SWP 423 A 800	Rahmen mit Profil	1.609,-
		1200 mm	98 SWP 423 A 1200		1.808,-
	1950	800 mm	98 SWL 423 A 800	Rahmen ohne Profil	1.609,-
		1200 mm	98 SWL 423 A 1200		1.808,-
 HPL-Dekore gem. Hauskollektion	1950	800 mm	98 SWP 405 A 800	Rahmen mit Profil	600,-
		1200 mm	98 SWP 405 A 1200		743,-
	1950	800 mm	98 SWL 405 A 800	Rahmen ohne Profil	560,-
		1200 mm	98 SWL 405 A 1200		694,-
	1950	800 mm	98 SWR 405 A 800	Rahmenlos	auf
		1200 mm	98 SWR 405 A 1200		Anfrage
 Acrylglas strukturiert 3 mm	1950	800 mm	98 SWP 433 A 800	Rahmen mit Profil	870,-
		1200 mm	98 SWP 433 A 1200		905,-
	1950	800 mm	98 SWL 433 A 800	Rahmen ohne Profil	870,-
		1200 mm	98 SWL 433 A 1200		905,-
 Acrylglas transparent 3 mm	1950	800 mm	98 SWP 434 A 800	Rahmen mit Profil	948,-
		1200 mm	98 SWP 434 A 1200		985,-
	1950	800 mm	98 SWL 434 A 800	Rahmen ohne Profil	948,-
		1200 mm	98 SWL 434 A 1200		985,-
 Acrylglas Wabenstruktur frost, 19 mm	1950	800 mm	98 SWP 431 A 800	Rahmen mit Profil	1.828,-
		1200 mm	98 SWP 431 A 1200		1.860,-
	1950	800 mm	98 SWL 431 A 800	Rahmen ohne Profil	1.828,-
		1200 mm	98 SWL 431 A 1200		1.860,-
 Acrylglas Wabenstruktur transparent, 19 mm	1950	800 mm	98 SWP 432 A 800	Rahmen mit Profil	1.828,-
		1200 mm	98 SWP 432 A 1200		1.860,-
	1950	800 mm	98 SWL 432 A 800	Rahmen ohne Profil	1.828,-
		1200 mm	98 SWL 432 A 1200		1.860,-

Höhe 1950 mm

# PASSAGE STELLWAND

## Stellwandelemente Höhe 1950 mm



Rahmen mit Profil  
SWP



Rahmen ohne Profil  
SWL

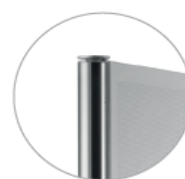

Rahmenlos  
SWR

Höhe 1950 mm			Höhe	Achsmaß	Modell	Rahmen	€	
	Beide Seiten Möbelstoff und Lochblech pinnbar / magnetisch		1950	800 mm	98 SWP 412/1 A 800	Rahmen mit Profil	1.460,-	
1200 mm				98 SWP 412/1 A 1200	1.835,-			
1950			800 mm	98 SWL 412/1 A 800	Rahmen ohne Profil	1.490,-		
			1200 mm	98 SWL 412/1 A 1200		1.857,-		
Lochblech Qg6-27 mittig Brandschutzklasse A1			1950	800 mm	98 SWP 415/1 A 800	Rahmen mit Profil	852,-	
				1200 mm	98 SWP 415/1 A 1200		1.016,-	
		1950	800 mm	98 SWL 415/1 A 800	Rahmen ohne Profil	896,-		
			1200 mm	98 SWL 415/1 A 1200		1.016,-		
Akustikplatte mit Mikrolochung HPL-Oberfläche gemäß Hauskollektion		1950	800 mm	98 SWP 426 A 800	Rahmen mit Profil	1.131,-		
			1200 mm	98 SWP 426 A 1200		1.636,-		
		1950	800 mm	98 SWL 426 A 800	Rahmen ohne Profil	1.088,-		
			1200 mm	98 SWL 426 A 1200		1.573,-		
		1950	800 mm	98 SWR 426 A 800	Rahmenlos	984,-		
			1200 mm	98 SWR 426 A 1200		1.490,-		
Akustikplatte mit Mikrolochung Echtholz-Furnier		1950	800 mm	98 SWP 427 A 800	Rahmen mit Profil	1.168,-		
			1200 mm	98 SWP 427 A 1200		1.679,-		
		1950	800 mm	98 SWL 427 A 800	Rahmen ohne Profil	1.213,-		
			1200 mm	98 SWL 427 A 1200		1.717,-		
		1950	800 mm	98 SWR 427 A 800	Rahmenlos	1.041,-		
			1200 mm	98 SWR 427 A 1200		1.546,-		

### Option RAL pulverbeschichtet gemäß Hauskollektion



#### Standrohre

Standrohre per lfd. Meter (Höhenmeter)	per lfd. Meter	25,-
Schraubkappe Standrohr je Stück	je Stück	4,-

#### Stellwandelemente SWP (Rahmen mit Profil)







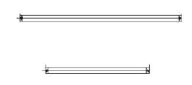
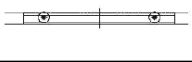

Rahmen Stellwand per lfd. Meter (2 x Höhe, 2 x Achsmaß)	per lfd. Meter	25,-
Verbindungselemente (4 Stück je Stellwandplatte)	je Stellwandplatte	16,-

#### Stellwandelemente SWL (Rahmen ohne Profil)

Rahmen Stellwand per lfd. Meter (2 x Höhe, 2 x Achsmaß)	per lfd. Meter	25,-
---	----------------	------

# PASSAGE STELLWAND





## Zubehör

	Achismaß			
	Magnetleiste	98 MAG 001	1200 mm	63,-
		98 MAG 002	800 mm	58,-
	Achismaß			
	Flipchart	98 FLP 001	nur für 1200 mm	178,-
	Achismaß			
	Schrägablage	98 SRA 004	1200 mm	182,-
		98 SRA 005	800 mm	130,-
	Achismaß			
	Garderobentraverse	98 GAR 001	1200 mm	376,-
		98 GAR 002	800 mm	273,-
	Schrägablage	98 SRA 001	Schrägablage	66,-
	Trägerprofil	98 TRP 001	1 Satz / 2 Stück	345,-
	Achismaß			
	Prospekthalter	98 PRA 001	1200 (1 x DIN A4)	58,-
		98 PRA 002	800 mm (6 x DIN A6)	48,-
	Trägerprofil	98 OGT 001	1200	128,-
		98 OGT 002	800	110,-
	Achismaß			
	Steh-Arbeitsplatz	98 STP 001	1200 mm	948,-
		98 STP 002	800 mm	985,-
	Achismaß			
	Ablageboard	98 ABL 001	800 mm / 1200 mm	197,-
		98 ABL 003	800 mm	243,-
		98 ABL 005	1200 mm	345,-
	Achismaß			
	Display-System	98 DIS 002	800 mm / 1200 mm	257,-
			2 Seile, 1 AD-Acryltasche	

Zubehör

# PASSAGE STELLWAND

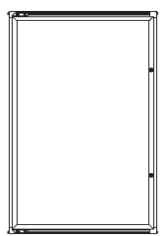
## Zubehör

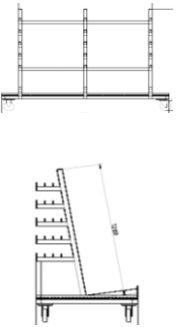

		Achismaß		
	Auslegerleuchte	98 ALL 001		569,-
	Aufsatzrahmen	98 BEA 001	<b>800 mm</b>	72,-
	Einspeisleitung	98 ESK 002		163,-
	Verbindungskabel	98 VLK		78,-
	Verteiler	SW BEL VES		16,-
	<b>Nur für Ausführung SWP (mit Profil)</b>			
	Auslegerleuchte	98 ALL 001		569,-
	Aufsatzrahmen	98 BEA 002	<b>1200 mm</b>	72,-
	Einspeisleitung	98 ESK 002		163,-
	Verbindungskabel	98 VLK		78,-
	Verteiler	SW BEL VES		16,-
	<b>Nur für Ausführung SWP (mit Profil)</b>			
		Höhe		
	Schaukastenflügel	98 GFT 001 L/R	1250 mm	1.033,-
	Schaukastenflügel	98 GFT 002 L/R	1550 mm	1.277,-
	Schaukastenflügel	98 GFT 003 L/R	1950 mm	1.398,-
	Einhängehaken Edelstahl poliert	98 BHN 001	Für Ausführung SWP (Rahmen mit Profil)	9,-
	Einhängehaken Aluminium/RAL gemäß	94 BHN 001	Für Ausführung SWL (Rahmen ohne Profil)	9,-
	Bilderhaken mit Drahtseil ohne Einhängehaken	98 BHD 001		9,-
	Bilderhaken mit Perlonschnur ohne Einhängehaken	94 BHP 001		15,-
	Transportwagen für Stellwandsysteme	Diverse Varianten  z.B. rosc-0007	Länge: ca. 2006 mm Breite: Variabel Höhe: Variabel Stahl lackiert gem. Hauskollektion  Auflagefläche für Stellwandplatten Stellwandplatten und Standrohre sowie gegebenenfalls Kleinteilen  Ausstattung und Größe ist abhängig von dem gewählten Stellwandsystem	Preise  ab  1.813,-

Zubehör

# CREW SAFETY 110 / 112 / 113 / 114

DESIGN: CHRISTIAN DORN | STILTREU DESIGN

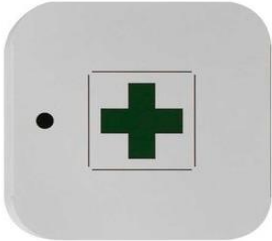
<b>Stahlblech</b>	Wandungsstärke 1,5 mm pulverbeschichtet Verkehrsweiß RAL 9016
<b>Scharniere:</b>	Spezielscharnier, komfortable Schließautomatik mit Magnetverschluss, Öffnungswinkel 90 °
<b>Symbol:</b>	Feine Lasergravur
<b>Platte:</b>	Acrylglas farbig
<b>Bodenplatte safety:</b>	Stahlblech 360 x 360 x 5 mm, pulverbeschichtet
<b>Säule safety:</b>	Stahlrohr 60 x 30 mm, 2 mm stark

Erste-Hilfe-Kasten crew 110	Feuerlöscherbehälter crew 112
	
Außenmaße: : H 360 mm, B 360 mm, T 170 mm	Außenmaße: H 700 mm, B 360 mm, T 200 mm
Innenmaße: H 353 mm, B 353 mm, T 158 mm	Innenmaße: H 575 mm, B 353 mm, T 195 mm
2 Einlegeböden	Feuerlöschsymbol fein gelasert nach DIN EN ISO 7010
1 Ablagefach für Verbandbuch	Acrylglasplatte rot
Acrylglasplatte grün	Für Feuerlöscher 6 kg geeignet
Ohne Füllung (Erste-Hilfe-Material)	399,-
399,-	

Füllung/Erstausrüstung, Haltbarkeit 20 Jahre Erste-Hilfe-Material nach DIN13157
113,-

Standardfarbe Verkehrsweiß RAL 9016  
Andere RAL-Farben Mehrpreis 35,- €





<b>Säule hoch crew safety - crew-113</b>
Höhe: 1860 mm
Feuerlöschersymbol rot, einseitig
Für Feuerlöscher 6 kg geeignet
297,-
Mehrpreis Feuerlöschsymbol zweiseitig 22,-

<b>Säule niedrig crew safety - crew-114</b>
Höhe: 656 mm
Für Feuerlöscher 6 kg geeignet
268,-



# ABSPERRSÄULEN CREW 08 | 09

DESIGN: INGENHOVEN ARCHITECTS

- Standssäule:** Ø 64 mm Edelstahl V2A geschliffen, optional RAL beschichtet
- Fußplatte:** Ø 350 mm Stahl mit Edelstahlhaube, optional RAL beschichtet gem. Hauskollektion
- Gurtband:** 4-Wegeführung  
schwarz, optional farbig und bedruckt
- Seil:** naturfarben, optional farbig  
Edstahlösen und Karabinerhaken



Modell-Nr.	crew-08
Höhe gesamt	985 mm
Gurtband:	schwarz
Länge Gurt:	2000 mm
Gewicht:	15 kg
€	556,-
Mehrpreis RAL:	
Säule:	21,-
Fußhaube:	17,-



Modell-Nr.	crew-08-1
Höhe gesamt	985 mm
Gurtband:	ohne
Länge Gurt:	./.
Gewicht:	15 kg
€	428,-
Mehrpreis RAL:	
Säule:	21,-
Fußhaube:	17,-



Modell-Nr.	crew-09
Höhe gesamt	952 mm
Seil:	naturfarben
Länge Seil:	1500 mm
Gewicht:	15,5 kg
€	556,-
Mehrpreis RAL:	
Säule:	21,-
Fußhaube:	17,-



Modell-Nr.	crew-09-1
Höhe gesamt	952 mm
Seil:	ohne
Länge Seil:	./.
Gewicht:	15,5 kg
€	398,-
Mehrpreis RAL:	
Säule:	21,-
Fußhaube:	17,-

## Optionen/Zubehör:

Paniksicherung für crew-08	ohne Mehrpr.
Gurtband farbig	auf Anfrage
Gurtband bedruckt	auf Anfrage
Gurtkassette zur Wandbefestigung, Länge Gurt 2000 mm	280,-
Transportwagen crew T, Stahl pulverbeschichtet gemäß Hauskollektion	177,-

Farbvariante  
Absperrsäule



Transportwagen crew T

# MATERIALIEN UND FARBEN

## HAUSKOLLEKTION (PULVERBESCHICHTUNGEN)

Farbabweichungen vorbehalten, Sonderfarben auf Anfrage

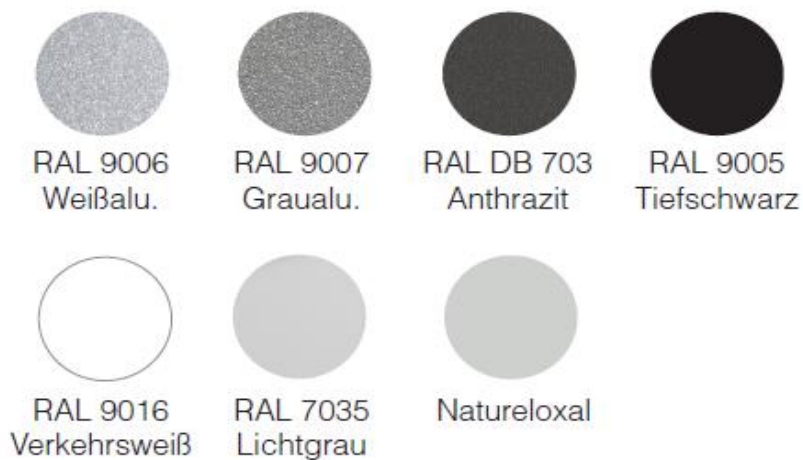

Natureloxoal passend zu Garderobenprofilen und Haken silber eloxiert



Weitere Farbtöne aus der RAL Klassik Kollektion K7 Classik möglich.

Einmaliger Mehrpreis für Farbwechsel je Farbe und Auftrag

286,- €

Unabhängig von Menge und Produkt

## HAUSKOLLEKTION (HPL - RESOPAL®)

Farbabweichungen vorbehalten, weitere Dekore auf Anfrage



## WICHTIGE HINWEISE

Für alle gegenwärtigen und zukünftigen Geschäftsbeziehungen mit rosconi gelten die Allgemeinen Geschäftsbedingungen (AGB) der rosconi GmbH. Abweichende Bedingungen gelten nur, wenn und soweit sie durch rosconi schriftlich bestätigt sind. Nachfolgend einige wesentliche Hinweise:

### Produktänderungen

rosconi behält sich Änderungen der Produkte durch technische und qualitative Verbesserungen sowie Irrtümer durch etwaige Druckfehler vor.

### Preisgestaltung

Alle Katalogpreise sind Nettopreise zzgl. gesetzlicher Mehrwertsteuer. Sofern nicht anders beschrieben, verstehen sich die angegebenen Preise jeweils für ein Stück. Mit Erscheinen dieser Preisliste verlieren alle früheren Preislisten ihre Gültigkeit. In den Abbildungen verwandtes Dekomaterial ist nicht im Preis inbegriffen.

### Rechtsgültigkeit

Neben unseren Allgemeinen Geschäftsbedingungen (AGB) liegen diese Hinweise allen Lieferverträgen zu Grunde. Der Käufer erkennt diese ausdrücklich an.

### Lieferbedingungen

Für Warensendungen erheben wir unter einem Warennettowert von EUR 50,-- eine Frachtkostenpauschale von EUR 9,--, bei einem Warennettowert zwischen EUR 50,-- und EUR 150,-- eine Frachtkostenpauschale von EUR 15,--.

Lieferung i.d.R. verpackt hinter die erste verschließbare Tür an befahrbarer Straße innerhalb des Festlandes der Bundesrepublik Deutschland.

Vertragen und Aufstellen als Zusatzleistung gegen Berechnung in Höhe von 5% des Warennettowertes möglich. Diese Leistung kann nur erbracht werden, wenn die zu bestückenden Räume zum avisierten Liefertermin fertiggestellt sind und keine Wartezeiten entstehen. Die kürzesten Transportwege sind freizuhalten, Aufzüge zur Verfügung zu stellen. Bei unklarer Anweisung Aufstellung nach eigenem Ermessen. Nochmalige Anfahrt zur Aufstellung nur gegen Berechnung.

Mindestbestellwert 25 EUR.

### Montageanleitungen

Eventuelle Montageanleitungen stellen einen Service, nicht jedoch den Inhalt des Erfüllungsanspruches dar. Besteht der Mangel in einer fehlerhaften Montageanleitung, ist rosconi nur zur Nachlieferung einer fehlerfreien Montageanleitung verpflichtet.

### Urheberrecht

Diese Preisliste unterliegt dem Urheberrecht der rosconi GmbH. rosconi behält sich das Eigentums- und Urheberrecht an den Preislistenseiten ausdrücklich vor. Nachdruck – auch auszugsweise – ist nur mit vorheriger schriftlicher Einwilligung von rosconi zulässig.

rosconi GmbH  
Kippenheimer Straße 6  
D-77971 Kippenheim

T +49 (0) 7825.901-400  
F +49 (0) 7825.901-201  
E [info@rosconi.com](mailto:info@rosconi.com)

Amtsgericht Freiburg, HRB 71237

**ROSCONI**  
— 1 8 7 3 —

# Allgemeine Geschäftsbedingungen der rosconi GmbH

## 1. Vertragsgrundlagen

**1.1** Diese Allgemeinen Lieferungsbedingungen (AGB) der rosconi GmbH gelten für alle Geschäftsbeziehungen mit ihren Kunden („Käufer“). Die AGB gelten nur, wenn der Käufer Unternehmer (§ 14 BGB), eine juristische Person des öffentlichen Rechts oder ein öffentlich-rechtliches Sondervermögen ist.

**1.2** Diese AGB gelten insbesondere für Verträge über den Verkauf und /oder die Lieferung beweglicher Sachen („Ware“), ohne Rücksicht darauf, ob die rosconi GmbH die Ware selbst herstellt oder bei Zulieferern einkauft (§§ 433, 650 BGB). Sofern keine abweichende Vereinbarung getroffen wird, gelten diese AGB in der zum Zeitpunkt der Bestellung des Käufers gültigen bzw. jedenfalls in der ihm zuletzt in Textform mitgeteilten Fassung als Rahmenvereinbarung auch für gleichartige künftige Verträge, ohne dass die rosconi GmbH in jedem Fall wieder auf diese AGB hinweisen muss.

**1.3** Diese AGB gelten ausschließlich. Abweichende, entgegenstehende oder ergänzende Allgemeine Geschäftsbedingungen des Käufers werden nur dann Vertragsbestandteil, wenn sie durch die rosconi GmbH ausdrücklich schriftlich anerkannt werden. Dieses Zustimmungserfordernis geht in jedem Fall, beispielsweise auch dann, wenn die rosconi GmbH in Kenntnis der AGB des Käufers die Lieferung an ihn vorbehaltlos ausführt.

**1.4** Wenn in einem Angebot der rosconi GmbH auf Unterlagen des Käufers Bezug genommen wird, bedeutet dies keine Zustimmung zu den Allgemeinen Geschäftsbedingungen des Käufers.

**1.5** Im Einzelfall getroffene, individuelle Vereinbarungen mit dem Käufer haben in jedem Fall Vorrang vor diesen AGB. Für den Inhalt derartiger Vereinbarungen ist, vorbehaltlich des Gegenbeweises, ein schriftlicher Vertrag bzw. eine Auftragsbestätigung der rosconi GmbH maßgebend.

**1.6** Rechtserhebliche Erklärungen und Anzeigen des Käufers (z. B. Mängelanzeigen, Fristsetzungen usw.) in Bezug auf den Vertrag sind schriftlich oder in Textform (z. B. Brief, E-Mail oder Telefax) abzugeben.

## 2. Vertragsschluss

**2.1** Die Angebote der rosconi GmbH sind freibleibend und unverbindlich.

**2.2** Die Bestellung der Ware durch den Käufer gilt als verbindliches Vertragsangebot. Sofern keine abweichende Regelung getroffen worden ist, kann die rosconi GmbH dieses Vertragsangebot binnen 10 Werktagen nach seinem Zugang bei der rosconi GmbH annehmen. Diese Annahme kann gegenüber dem Käufer entweder mündlich, schriftlich oder in Textform (z.B. durch die Auftragsbestätigung) oder konkludent durch Auslieferung der Ware erklärt werden.

## 3. Lieferung, Erfüllungsort, Gefahrübergang, Lieferzeiten, Abnahme, Annahmeverzug

**3.1** Die Lieferung bzw. die Übergabe der Ware erfolgt ab Werk oder Lager der rosconi GmbH, wo auch der Erfüllungsort für die Lieferung und eine etwaige Nacherfüllung ist.

**3.2** Auf Verlangen und Kosten des Käufers wird die Ware an einen anderen Bestimmungsort versandt (Versendungskauf). Sofern keine abweichende Regelung getroffen wird, ist die rosconi GmbH berechtigt, die Art der Versendung (insbesondere Transportunternehmen, Versandweg, Verpackung) selbst zu bestimmen. Die rosconi GmbH kann bei einem Versendungskauf den Spediteur oder Frachtführer, den Versandweg und die Versandart sowie die Beförderungs- und Schutzmittel selbst bestimmen.

**3.3** Soweit nicht etwas anderes vereinbart ist, erfolgt die Übergabe bzw. Auslieferung der Ware unverpackt ab Werk oder Lager.

**3.4** Die Gefahr des zufälligen Untergangs und der zufälligen Verschlechterung der Ware geht spätestens mit der Übergabe an den Käufer über.

**3.5** Beim Versendungskauf geht jedoch die Gefahr des zufälligen Untergangs und der zufälligen Verschlechterung der Ware sowie die Verzögerungsgefahr bereits mit Übergabe bzw. Auslieferung der Ware an den Spediteur, den Frachtführer oder der sonst zur Ausführung der Versendung bestimmten Person oder Anstalt über. Soweit eine Abnahme vereinbart ist, ist diese für den Gefahrübergang maßgebend. Auch im Übrigen gelten für eine vereinbarte Abnahme die gesetzlichen Vorschriften des Werkvertragsrechts entsprechend. Der Übergabe bzw. Abnahme steht es gleich, wenn der Käufer im Verzug der Abnahme ist.

**3.6** Kommt der Käufer in Annahmeverzug, unterlässt er eine Mitwirkungshandlung oder verzögert sich die Lieferung aus anderen, vom Käufer zu vertretenden Gründen, so ist die rosconi GmbH berechtigt, Ersatz des hieraus entstehenden Schadens einschließlich Mehraufwendungen (z. B. Lagerkosten) zu verlangen.

**3.7** Alle unvorhersehbaren und außergewöhnlichen Ereignisse, insbesondere Streiks, Ausschussschäden wichtiger Werkstücke, Betriebsstörungen und ähnliche Ereignisse, die die rosconi GmbH oder der Vorlieferanten der rosconi GmbH nicht zu vertreten haben, befreien die rosconi GmbH für die Dauer ihres Vorliegens von der Erfüllung der vertraglich übernommenen Lieferverpflichtungen.

## 4. Lieferfrist und Lieferverzug

**4.1** Die in den Vertragsangeboten der rosconi GmbH genannten Lieferfristen bzw. Lieferzeiträume sind unverbindlich, es sei denn, diese sind ausdrücklich als verbindlich vereinbart.

**4.2** Gemäß den Bestimmungen der rosconi GmbH und der Käufer eine verbindliche Lieferfrist bzw. einen Lieferzeitraum vereinbart haben, setzt der Beginn der vereinbarten Lieferfrist bzw. des Lieferzeitraumes voraus, dass der Käufer die zur ordnungsgemäßen Abwicklung der Bestellung erforderlichen Angaben / Unterlagen vollständig übermittelt hat. Die vereinbarte Lieferfrist bzw. der Lieferzeitraum verlängert sich in diesem Fall um den Zeitraum zwischen Vertragsschluss und dem tatsächlichen Beginn der Lieferfrist (= Übermittlung der erforderlichen Unterlagen).

**4.3** Im Falle der Vereinbarung eines Abrufes der Ware durch den Käufer (= Abrufauftrag (Ziffer 5.1. & 5.2. der AGB)) beginnt die jeweilige verbindlich vereinbarte Lieferfrist bzw. der Lieferzeitraum mit dem Abruf der Ware durch den Käufer. Der Beginn setzt auch bei einem Abrufauftrag der Ware voraus, dass der Käufer die zur ordnungsgemäßen Abwicklung der Bestellung erforderlichen Angaben / Unterlagen vollständig übermittelt hat. Die vereinbarten Lieferfristen bzw. die Lieferzeiträume verlängern sich in diesem Fall um den Zeitraum zwischen Vertragsschluss und den tatsächlichen Beginn der Lieferfrist (= Abruf der Ware und Übermittlung der erforderlichen Unterlagen).

**4.4** Im Falle der Vereinbarung einer verbindlichen Lieferfrist bzw. Lieferzeitraumes für einen Teil der Leistung (= Teilabruf der Ware) sind die Fristen für jede Teilleistung gesondert zu bestimmen. Die jeweilige Lieferfrist beginnt mit dem Abruf der Teilleistung. Der Beginn setzt auch bei einem Teilabruf der Ware voraus, dass der Käufer die zur ordnungsgemäßen Abwicklung der Bestellung erforderlichen Angaben / Unterlagen vollständig übermittelt hat. Die Lieferfristen verlängern sich auch in diesem Fall entsprechend den Regelungen in Ziffer 4.2 und Ziffer 4.3 dieser AGB.

**4.5** Die Lieferfristen gelten als eingehalten, wenn die Ware an den Käufer oder - im Falle eines Versendungskaufes - an den Spediteur / Frachtführer übergeben worden ist.

**4.6** Sofern die rosconi GmbH verbindliche Lieferfristen aus Gründen, die sie nicht zu vertreten hat, nicht einhalten kann (Nichtverfügbarkeit der Leistung), wird die rosconi GmbH den Käufer hierüber unverzüglich informieren und gleichzeitig die voraussichtliche, neue Lieferfrist mitteilen. Ist die Leistung auch innerhalb der neuen Lieferfrist nicht verfügbar, ist die rosconi GmbH berechtigt, ganz oder teilweise vom Vertrag zurückzutreten; eine bereits erbrachte Gegenleistung des Käufers wird die rosconi GmbH unverzüglich erstatten. Als Fall der Nichtverfügbarkeit der Leistung diesem Sinne gilt insbesondere die nicht rechtzeitige Selbstbelieferung durch einen Zulieferer, wenn ein kongruentes Deckungsgeschäft abgeschlossen worden ist, weder der rosconi GmbH noch dem Zulieferer ein Verschulden trifft und die rosconi GmbH im Einzelfall zur Beschaffung nicht verpflichtet ist.

**4.7** Der Eintritt eines Lieferverzuges der rosconi GmbH bestimmt sich nach den gesetzlichen Vorschriften. In jedem Fall bedarf es einer Mahnung durch den Käufer.

**4.8** Zu einem vereinbarten Liefertermin durch die rosconi GmbH versand- oder abholbereit gemeldete Waren sind vom Käufer unverzüglich abzuholen oder zum Versand freizugeben. Gesetzlich

den Fall, dass dieses durch den Käufer nicht erfolgen wird, ist die rosconi GmbH ist berechtigt, eine pauschale Entschädigung in Höhe von 2 % des Gesamtpreises pro angefangener Woche, beginnend mit der Lieferfrist bzw. - mangels einer Lieferfrist - mit der Mitteilung der Versandbereitschaft der Ware, zu berechnen. Der Nachweis eines höheren Schadens und die der rosconi GmbH zustehenden gesetzlichen Ansprüche (insbesondere Ersatz von Mehraufwendungen, angemessene Entschädigung, Kündigung) bleiben unberührt. Die Pauschale ist auf weitergehende Geldansprüche anzurechnen. Dem Käufer bleibt der Nachweis gestattet, dass die rosconi GmbH überhaupt kein oder nur ein wesentlich geringerer Schaden als vorstehende Pauschale entstanden ist.

## 5. Abrufaufträge, Rücktrittsrecht, pauschalierter Schadensersatzanspruch

**5.1** Sofern der Käufer und die rosconi GmbH im Falle der Ziff. 4.3. und Ziff. 4.4 dieser AGB für den Abruf der Waren einen verbindlichen Termin vereinbart haben und der Käufer die Leistungen trotz Mahnung der rosconi GmbH nicht binnen einer Woche nach Zugang der Mahnung abrufen, steht der rosconi GmbH das Recht zu, von diesem Vertrag zurückzutreten.

**5.2** Sofern der Käufer und die rosconi GmbH im Falle der Ziff. 4.3. und Ziff. 4.4 dieser AGB keinen verbindlichen Abruftermin vereinbart haben, gilt Folgendes: Sofern der Käufer drei Monate nach Vertragsschluss den Abruf noch nicht erklärt hat und die rosconi GmbH dem Käufer nach Ablauf dieser drei Monate nach Vertragsschluss erfolglos eine angemessene Frist zur Erklärung des Abrufes gesetzt hat, steht der rosconi GmbH das Recht zu, von diesem Vertrag zurückzutreten.

**5.3** Sofern die rosconi GmbH nach Ziffer 5.1 oder Ziffer 5.2 dieses Vertrages vom Vertrag zurücktritt, kann die rosconi GmbH eine pauschalierte Entschädigung in Höhe von 5% des vereinbarten Gesamtpreises vom Käufer verlangen. Die Geltendmachung von weiteren Schadensersatzansprüchen bleibt hiervon unberührt. Der rosconi GmbH bleibt der Nachweis vorbehalten, dass ein höherer Schaden entstanden ist. Dem Käufer bleibt der Nachweis vorbehalten, dass überhaupt kein oder nur ein wesentlich geringerer Schaden entstanden ist.

## 6. Preis und Zahlungsbedingungen

**6.1** Sofern im Einzelfall nichts anderes vereinbart ist, gelten unsere jeweils zum Zeitpunkt des Vertragsschlusses aktuellen Preise, und zwar ab Werk oder Lager, zzgl. gesetzlicher Umsatzsteuer.

**6.2** Sofern keine abweichende Regelung getroffen worden ist, gelten die nachstehenden Regelungen: Bis zu einem Bestellwert in Höhe von (netto) 1.700,00 € pro Auftrag übergibt die rosconi GmbH die Ware verpackungsfrei ab Werk und die Ware ist vom Käufer vom Werk abzuholen. Bei Auftragswerten über einen Betrag in Höhe von (netto) 1.700,01 € pro Auftrag und der Vereinbarung eines Versendungskaufes liefert die rosconi GmbH die Ware innerhalb des Festlandes der Bundesrepublik Deutschland an einer mit LKW befahrbaren Straße bis hinter die erste abschließbare Tür des Erdgeschosses des Käufers. Bei einer Lieferung der Ware ins Ausland erfolgt die Lieferung bis zur deutschen Grenze.

**6.3** Sofern keine abweichende Regelung hinsichtlich des Abladens bei einem Versendungskauf getroffen worden ist, gelten die nachstehenden Regelungen: Das Abladen der Ware erfolgt durch die rosconi GmbH. Gemäß den Bestimmungen der rosconi GmbH, dass am angekündigten Lieferort das Abladen der Ware aus Gründen, die die rosconi GmbH nicht zu vertreten hat, nicht erfolgen kann, steht der rosconi GmbH ein Wahlrecht zu, ob die Ware auf Kosten des Käufers eingelagert oder zurücktransportiert wird. Lieferbedingte Wartezeiten, die die rosconi GmbH nicht zu vertreten hat, gehen zu Lasten des Käufers. Der Käufer sichert am angekündigten Lieferort eine ungehinderte Anfahrt zur Abladestelle zu. Zusätzliche Kosten, die durch Anlieferung in Fußgängerzonen oder bei sonstigen Behinderungen vor der Empfangsstelle entstehen, und die die rosconi GmbH nicht zu vertreten haben, werden separat in Rechnung gestellt.

**6.4** Beim Versendungskauf nach Ziffer 3.2 AGB trägt der Käufer die Transportkosten ab Werk oder ab Lager und die Kosten einer ggf. vom Käufer gewünschten Transportversicherung. Sofern die rosconi GmbH nicht die im Einzelfall tatsächlich entstandenen Transportkosten in Rechnung stellt, gilt eine Transportkostenpauschale (ausschließlich Transportversicherung) in Höhe von 500,00 EUR als vereinbart. Etwaige Zölle, Gebühren, Steuern und sonstige öffentliche Abgaben trägt der Käufer.

**6.5** Der Kaufpreis ist fällig und zu zahlen innerhalb von 14 Tagen ab Rechnungsstellung und Lieferung bzw. Abnahme der Ware.

**6.6** Die rosconi GmbH ist jedoch, auch im Rahmen einer laufenden Geschäftsbeziehung, jederzeit berechtigt, eine Lieferung ganz oder teilweise nur gegen Vorkasse durchzuführen. Einen entsprechenden Vorbehalt wird die rosconi GmbH gegenüber Käufer schriftlich oder in Textform erklären.

**6.7** Mit Ablauf der in Ziffer 6.5 enthaltenen Zahlungsfrist kommt der Käufer in Verzug. Der Kaufpreis ist während des Verzugs zum jeweils geltenden gesetzlichen Verzugszinssatz zu verzinsen. Die rosconi GmbH behält sich die Geltendmachung eines weitergehenden Verzugschadens vor. Gegenüber Kaufleuten bleibt unser Anspruch auf den kaufmännischen Fälligkeitszins (§ 353 HGB) unberührt.

**6.8** Dem Käufer stehen Aufrechnungs- oder Zurückbehaltungsrechte nur insoweit zu, als sein Anspruch rechtskräftig festgestellt oder unbestritten ist. Bei Mängeln der Lieferung bleiben die gesetzlichen Gegenrechte des Käufers unberührt.

**6.9** Die Forderungen der rosconi GmbH werden sofort fällig, wenn Zahlungsbedingungen nicht eingehalten oder Umstände bekannt werden, die geeignet sind, die Kreditwürdigkeit des Bestellers zu mindern. Dies gilt unabhängig von der Laufzeit hereingedommener Wechsel. Die rosconi GmbH ist in diesem Falle berechtigt, noch ausstehende Lieferungen nur gegen Vorauszahlung oder Sicherheitsleistung auszuführen. Der rosconi GmbH nach dem Gesetz zustehende weitere Rechte bleiben unberührt.

**6.10** Wird nach Abschluss des Vertrags erkennbar (z. B. durch Antrag auf Eröffnung eines Insolvenzverfahrens), dass der Anspruch der rosconi GmbH auf den Kaufpreis durch mangelnde Leistungsfähigkeit des Käufers gefährdet wird, so ist die rosconi GmbH nach den gesetzlichen Vorschriften zur Leistungsverweigerung und - gegebenenfalls nach Fristsetzung - zum Rücktritt vom Vertrag berechtigt (§ 321 BGB). Bei Verträgen über die Herstellung unvertretbarer Sachen (Einzelanfertigungen) kann die rosconi GmbH den Rücktritt sofort erklären; die gesetzlichen Regelungen über die Entbehrlichkeit der Fristsetzung bleiben unberührt.

## 7. Montage

Die Kosten für die Aufstellung und Montage der Ware der rosconi GmbH sind in den Preisen - soweit nicht ausdrücklich anders vereinbart - nicht enthalten und werden, sofern diese Leistungen vom Besteller gewünscht werden, nach den jeweils gesondert vereinbarten Stundensätzen berechnet. Sofern im Einzelfall nichts anderes vereinbart ist, gilt ein Stundenlohn in Höhe von (netto) 50,00 € als vereinbart.

## 8. Eigentumsvorbehalt

**8.1** Bis zur vollständigen Bezahlung aller gegenwärtigen und künftigen Forderungen der rosconi GmbH aus diesem Kaufvertrag und einer laufenden Geschäftsbeziehung (gesicherte Forderungen) behält die rosconi GmbH sich das Eigentum an den verkauften Waren vor.

**8.2** Die unter Eigentumsvorbehalt stehenden Waren dürfen vor vollständiger Bezahlung der gesicherten Forderungen weder an Dritte verpfändet, noch zur Sicherheit übereignet werden. Der Käufer hat die rosconi GmbH unverzüglich schriftlich zu benachrichtigen, wenn ein Antrag auf Eröffnung eines Insolvenzverfahrens gestellt oder soweit Zugriffe Dritter (z. B. Pfändungen) auf die der rosconi GmbH gehörenden Waren erfolgen.

**8.3** Bei vertragswidrigem Verhalten des Käufers, insbesondere bei Nichtzahlung des fälligen Kaufpreises, ist die rosconi GmbH berechtigt, nach den gesetzlichen Vorschriften vom Vertrag zurückzutreten oder/und die Ware auf Grund des Eigentumsvorbehalts heraus zu verlangen. Das

Herausgabeverlangen beinhaltet nicht zugleich die Erklärung des Rücktritts; die rosconi GmbH ist vielmehr berechtigt, lediglich die Ware heraus zu verlangen und sich den Rücktritt vorzubehalten. Zahlt der Käufer den fälligen Kaufpreis nicht, darf die rosconi GmbH diese Rechte nur geltend machen, wenn die rosconi GmbH dem Käufer zuvor erfolglos eine angemessene Frist zur Zahlung gesetzt hat oder eine derartige Fristsetzung nach den gesetzlichen Vorschriften entbehrlich ist.

**8.4** Der Käufer ist bis auf Widerruf gemäß unten (c) befugt, die unter Eigentumsvorbehalt stehenden Waren im ordnungsgemäßen Geschäftsgang weiter zu veräußern und/oder zu verarbeiten. In diesem Fall gelten ergänzend die nachfolgenden Bestimmungen:

a) Der Eigentumsvorbehalt erstreckt sich auf die durch Verarbeitung, Vermischung oder Verbindung unserer Waren entstehenden Erzeugnisse zu deren vollem Wert, wobei die rosconi GmbH als Hersteller gilt. Bleibt bei einer Verarbeitung, Vermischung oder Verbindung mit Waren Dritter deren Eigentumsrecht bestehen, so erwirbt die rosconi GmbH Miteigentum im Verhältnis der Rechnungswerte der verarbeiteten, vermischten oder verbundenen Waren. Im Übrigen gilt für das entstehende Erzeugnis das Gleiche wie für die unter Eigentumsvorbehalt gelieferte Ware.

b) Die aus dem Weiterverkauf der Ware oder des Erzeugnisses entstehenden Forderungen gegen Dritte tritt der Käufer schon jetzt insgesamt bzw. in Höhe des etwaigen Miteigentumsanteils der rosconi GmbH gemäß vorstehendem Absatz zur Sicherheit an die rosconi GmbH ab. Die rosconi GmbH nimmt die Abtretung an. Die in Ziffer 8.2 genannten Pflichten des Käufers gelten auch in Ansehung der abgetretenen Forderungen.

c) Zur Einziehung der Forderung bleibt der Käufer neben der rosconi GmbH ermächtigt. Die rosconi GmbH verpflichtet sich, die Forderung nicht einzuziehen, solange der Käufer seinen Zahlungsverpflichtungen ihr gegenüber nachkommt, kein Mangel seiner Leistungsfähigkeit vorliegt und die rosconi GmbH den Eigentumsvorbehalt nicht durch Ausübung eines Rechts nach Ziffer 8.3 geltend macht. Ist dies aber der Fall, so kann die rosconi GmbH verlangen, dass der Käufer ihr die abgetretenen Forderungen und deren Schuldner bekannt gibt, alle zum Einzug erforderlichen Angaben macht, die dazugehörigen Unterlagen aushändigt und den Schuldnern (Dritten) die Abtretung mitteilt. Außerdem ist die rosconi GmbH in diesem Fall berechtigt, die Befugnis des Käufers zur weiteren Veräußerung und Verarbeitung der unter Eigentumsvorbehalt stehenden Waren zu widerrufen.

d) Übersteigt der realisierbare Wert der Sicherheiten die Forderungen der rosconi GmbH um mehr als 10%, wird die rosconi GmbH auf Verlangen des Käufers Sicherheiten nach ihrer Wahl freigeben.

**8.5** Soweit durch Beschädigung, Minderung, Verlust oder Untergang von Vorbehaltsware oder aus anderen Gründen dem Käufer Ansprüche gegen Versicherer oder sonstige Dritte zustehen, tritt der Besteller diese mit allen Nebenrechten schon jetzt im Voraus an die rosconi GmbH ab.

## 9. Mängelrechte des Käufers

**9.1** Für die Rechte des Käufers bei Sach- und Rechtsmängeln (einschließlich Falsch- und Minderlieferung sowie unsachgemäßer Montage oder mangelhafter Montageanleitung) gelten die gesetzlichen Vorschriften, soweit nachfolgend nichts anderes bestimmt ist. In allen Fällen unberührt bleiben die gesetzlichen Sondervorschriften bei Endlieferung der unverarbeiteten Ware an einen Verbraucher, auch wenn dieser sie weiterverarbeitet hat (Lieferantenregress gem. §§ 478ff. BGB). Ansprüche aus Lieferantenregress sind ausgeschlossen, wenn die mangelhafte Ware durch den Käufer oder einen anderen Unternehmer, z. B. durch Einbau in ein anderes Produkt, weiterverarbeitet wurde.

**9.2** Grundlage der Mängelhaftung ist vor allem die über die Beschaffenheit der Ware getroffenen Vereinbarungen. In Prospekten, Katalogen, Rundschreiben, Anzeigen, Preislisten oder in sonstigen Unterlagen der rosconi GmbH enthaltene Angaben, Zeichnungen, Abbildungen, technische Daten, Gewichts-, Maß- und Leistungsbeschreibungen stellen keine vereinbarte Beschaffenheit dar, es sei denn, dass auf die konkreten Angaben im Angebot oder in der Auftragsbestätigung ausdrücklich Bezug genommen wird oder sie ausdrücklich als vereinbarte Beschaffenheit bzw. verbindlich bezeichnet werden. Soweit Angaben zu den Waren als verbindlich bezeichnet werden, handelt es sich um Beschaffenheitsangaben, nicht jedoch um Garantien im Sinne von § 443 BGB.

**9.3** Soweit die Beschaffenheit nicht vereinbart wurde, ist nach der gesetzlichen Regelung zu beurteilen, ob ein Mangel vorliegt oder nicht (§ 434 Abs. 1 S. 2 und 3 BGB).

**9.4** Die Mängelrechte des Käufers setzen voraus, dass er seinen gesetzlichen Untersuchungs- und Rügepflichten (§§ 377, 381 HGB) nachgekommen ist. Für die kaufmännische Untersuchungs- und Rügepflicht gelten die gesetzlichen Vorschriften. Bei Waren, die zum Einbau oder sonstiger Weiterverarbeitung bestimmt sind, hat eine Untersuchung in jedem Fall unmittelbar vor der Verarbeitung zu erfolgen. Zeigt sich bei der Lieferung, der Untersuchung oder zu irgendeinem späteren Zeitpunkt ein Mangel, so ist die rosconi GmbH hiervon unverzüglich Anzeige zu machen. In jedem Fall sind erkennbare Mängel innerhalb von zehn Arbeitstagen ab Lieferung und bei der Untersuchung nicht erkennbare Mängel innerhalb der gleichen Frist ab Entdeckung anzuzeigen. Versäumt der Käufer die ordnungsgemäße Untersuchung und/oder Mängelanzeige, ist die Haftung der rosconi GmbH für den nicht bzw. nicht rechtzeitig oder nicht ordnungsgemäß angezeigten Mangel nach den gesetzlichen Vorschriften ausgeschlossen.

**9.5** Ist die gelieferte Ware mangelhaft, steht der rosconi GmbH ein Wahlrecht zu, ob die Nacherfüllung durch Beseitigung des Mangels (Nachbesserung) oder durch Lieferung einer mangelfreien Sache (Ersatzlieferung) erfolgt. Das Recht, die Nacherfüllung unter den gesetzlichen Voraussetzungen zu verweigern, bleibt unberührt.

**9.6** Die rosconi GmbH ist berechtigt, die geschuldete Nacherfüllung davon abhängig zu machen, dass der Käufer den fälligen Kaufpreis bezahlt. Der Käufer ist jedoch berechtigt, einen im Verhältnis zum Mangel angemessenen Teil des Kaufpreises zurückzubehalten.

**9.7** Der Käufer hat der rosconi GmbH die zur geschuldeten Nacherfüllung erforderliche Zeit und Gelegenheit zu geben, insbesondere die beanstandete Ware zu Prüfungszwecken zu übergeben. Im Falle der Ersatzlieferung hat der Käufer der rosconi GmbH die mangelhafte Sache nach den gesetzlichen Vorschriften zurückzugeben. Die Nacherfüllung beinhaltet weder den Ausbau der mangelhaften Sache noch den erneuten Einbau, wenn die rosconi GmbH ursprünglich nicht zum Einbau verpflichtet waren.

**9.8** Die zum Zweck der Prüfung und Nacherfüllung erforderlichen Aufwendungen, insbesondere Transport-, Wege-, Arbeits- und Materialkosten sowie ggf. Ausbau- und Einbaukosten trägt bzw. erstattet die rosconi GmbH nach Maßgabe der gesetzlichen Regelung, wenn tatsächlich ein Mangel vorliegt. Andernfalls kann die rosconi GmbH vom Käufer die aus dem unberechtigten Mangelbeseitigungsverlangen entstandenen Kosten (insbesondere Prüf- und Transportkosten) ersetzt verlangen, es sei denn, die fehlende Mangelhaftigkeit war für den Käufer nicht erkennbar.

**9.9** Wenn die Nacherfüllung fehlgeschlagen ist oder eine für die Nacherfüllung vom Käufer zu setzende angemessene Frist erfolglos abgelaufen oder nach den gesetzlichen Vorschriften entbehrlich ist, kann der Käufer vom Kaufvertrag zurücktreten oder den Kaufpreis mindern. Bei einem unerheblichen Mangel besteht jedoch kein Rücktrittsrecht.

**9.10** Die rosconi GmbH haftet nicht für Schäden, die aus nachfolgenden Gründen entstanden sind: Ungeeignete oder unsachgemäße Verwendung, fehlerhafte Montage durch den Besteller oder Dritte, natürliche bzw. übliche Abnutzung, fehlerhafte oder nachlässige Behandlung, ungeeignete Betriebsmittel, Austauschwerkstoffe, chemische, elektrochemische oder elektrische Einflüsse. Entsprechendes gilt für Änderungen oder Instandsetzungsarbeiten des Käufers oder Dritter, die unsachgemäß ohne unsere vorherige Zustimmung vorgenommen wurden.

**9.11** Ansprüche des Käufers auf Schadensersatz bzw. Ersatz vergeblicher Aufwendungen bestehen auch bei Mängeln nur nach Maßgabe der Ziffer 10 dieser AGB und sind im Übrigen ausgeschlossen.

## 10. Haftung

**10.1** Soweit sich aus diesen AGB einschließlich der nachfolgenden Bestimmungen nichts anderes ergibt, haftet die rosconi GmbH bei einer Verletzung von vertraglichen und außervertraglichen Pflichten nach den gesetzlichen Vorschriften.

**10.2** Auf Schadensersatz haftet die rosconi GmbH – gleich aus welchem Rechtsgrund – im Rahmen der Verschuldenshaftung bei Vorsatz und grober Fahrlässigkeit. Bei einfacher Fahrlässigkeit haftet die rosconi GmbH, vorbehaltlich gesetzlicher Haftungsbeschränkungen (z. B. Sorgfalt in eigenen Angelegenheiten; unerhebliche Pflichtverletzung), nur

a) für Schäden aus der Verletzung des Lebens, des Körpers oder der Gesundheit,

b) für Schäden aus der Verletzung einer wesentlichen Vertragspflicht (Verpflichtung, deren Erfüllung die ordnungsgemäße Durchführung des Vertrags überhaupt erst ermöglicht und auf deren Einhaltung der Vertragspartner regelmäßig vertraut und vertrauen darf); in diesem Fall ist die Haftung der rosconi GmbH jedoch auf den Ersatz des vorhersehbaren, typischerweise eintretenden Schadens begrenzt.

**10.3** Die sich aus Ziffer 10.2 ergebenden Haftungsbeschränkungen gelten auch bei Pflichtverletzungen durch bzw. zugunsten von Personen, deren Verschulden die rosconi GmbH nach gesetzlichen Vorschriften zu vertreten hat. Sie gelten nicht, soweit die rosconi GmbH einen Mangel arglistig verschwiegen oder eine Garantie für die Beschaffenheit der Ware übernommen haben und für Ansprüche des Käufers nach dem Produkthaftungsgesetz.

10.4 Wegen einer Pflichtverletzung, die nicht in einem Mangel besteht, kann der Käufer nur zurücktreten oder kündigen, wenn die die rosconi GmbH die Pflichtverletzung zu vertreten hat. Ein freies Kürdigenrecht des Käufers (insbesondere gem. §§ 650, 648 BGB) wird ausgeschlossen. Im Übrigen gelten die gesetzlichen Voraussetzungen und Rechtsfolgen.

## 11. Verjährung

**11.1** Nach § 438 Abs. 1 Nr.3 BGB beträgt die allgemeine Verjährungsfrist für Ansprüche aus Sach- und Rechtsmängeln zwei Jahre ab Ablieferung der Ware. Soweit eine Abnahme vereinbart ist, beginnt die Verjährung mit der Abnahme.

**11.2** Handelt es sich bei der Ware jedoch um ein Bauwerk oder eine Sache, die entsprechend ihrer üblichen Verwendungsweise für ein Bauwerk verwendet worden ist und dessen Mangelhaftigkeit verursacht hat (Baustoff), beträgt die Verjährungsfrist gemäß der gesetzlichen Regelung 5 Jahre ab Ablieferung (§ 438 Abs. 1 Nr. 2 BGB). Unberührt bleiben auch weitere gesetzliche Sonderregelungen zur Verjährung (insbes. § 438 Abs. 1 Nr. 1, Abs.3, §§ 444, 445b BGB).

**11.3** Die vorstehenden Verjährungsfristen des Kaufrechts gelten auch für vertragliche und außervertragliche Schadensersatzansprüche des Käufers, die auf einem Mangel der Ware beruhen, es sei denn die Anwendung der regelmäßigen gesetzlichen Verjährung (§§ 195, 199 BGB) würde im Einzelfall zu einer kürzeren Verjährung führen. Schadensersatzansprüche des Käufers gem. Ziffer 10 Abs.2 Satz 1 und Satz 2(a) dieser AGB sowie nach dem Produkthaftungsgesetz verjähren jedoch ausschließlich nach den gesetzlichen Verjährungsfristen.

## 12. Rechtswahl, Gerichtsstand, Erfüllungsort, Drittbegünstigung, Abtretungsverbot und salvatorische Klausel

**12.1** Für diese AGB und die Vertragsbeziehung zwischen der rosconi GmbH und dem Käufer gilt das Recht der Bundesrepublik Deutschland unter Ausschluss internationalen Einheitsrechts, insbesondere des UN-Kaufrechts.

**12.2** Ist der Käufer Kaufmann i. S. d. Handelsgesetzbuchs, juristische Person des öffentlichen Rechts oder ein öffentlich-rechtliches Sondervermögen, ist ausschließlicher – auch internationaler Gerichtsstand für alle sich aus dem Vertragsverhältnis unmittelbar oder mittelbar ergebenden Streitigkeiten der Geschäftssitz der rosconi GmbH in 77971 Kippenheim. Entsprechendes gilt, wenn der Käufer Unternehmer i. S. v. § 14 BGB ist. Die rosconi GmbH sind jedoch in allen Fällen auch berechtigt, Klage am Erfüllungsort der Lieferverpflichtung gemäß diesen AGB bzw. einer vorrangigen Individualabrede oder am allgemeinen Gerichtsstand des Käufers zu erheben. Vorrangige gesetzliche Vorschriften, insbesondere zu ausschließlichen Zuständigkeiten, bleiben unberührt.

**12.3** Rechte Dritter werden nicht begründet. Die Abtretung von Rechten, Forderungen und Ansprüchen bedarf zu ihrer Wirksamkeit unserer vorherigen schriftlichen Zustimmung.

**12.4** Diese AGB bleibt auch bei rechtlicher Unwirksamkeit einzelner Punkte in ihren übrigen Teilen verbindlich. Anstelle der unwirksamen Punkte treten, soweit vorhanden, die gesetzlichen Vorschriften. Soweit dies für eine Vertragspartei eine unzumutbare Härte darstellen würde, wird der Vertrag jedoch im Ganzen unwirksam.

## IMPRESSUM | IMPRINT

rosconi GmbH  
Kippenheimer Straße 6  
77971 Kippenheim

t +49 (0) 7825.901 400  
e info@rosconi.com  
www.rosconi.de

1. Auflage

© 2024 rosconi GmbH

Alle Rechte vorbehalten. Diese Publikation ist urheberrechtlich geschützt. Jede Verwertung, insbesondere der Nachdruck, die Vervielfältigung, Einspeicherung und Verarbeitung, auch auszugsweise, bedürfen der vorherigen schriftlichen Genehmigung durch die rosconi GmbH. Die rosconi GmbH ist bestrebt, die Rechte Dritter zu respektieren. Sollten diese im Einzelfall nicht erwähnt worden sein, so handelt es sich um ein Versehen, das entsprechend korrigiert wird. Aus drucktechnischen Gründen sind Farbabweichungen möglich.

**Alle Preisangaben zzgl. MwSt. | Irrtümer und Änderungen vorbehalten | Es gelten unsere Allgemeinen Geschäftsbedingungen**

All rights reserved. This catalog is protected by copyright. Any use of parts of this catalog or the entire publication, particularly in print or electronic form, in infringement of copyright law is prohibited without the written permission of rosconi GmbH. This applies in particular to reproduction, distribution, processing, publication or other copyrighted use, including the right of making available. rosconi GmbH makes every effort to respect the laws and the rights of third parties. If such rights have not been mentioned in a particular case, this is an editorial mistake that will be corrected accordingly. The colors and finishes shown are subject to the limitations of the printing process and cannot be regarded as binding.

**All prices stated are subject to VAT at the statutory rate | All data with reservation and subject to change | Our General Terms and Conditions of Business apply**

NOTES



**ROSCONI**

— 1873 —

[www.rosconi.de](http://www.rosconi.de)

SCHNEEWEISS  
interior —