

PREISLISTE.

SITZMÖBEL | TISCHE — 2024

Killer

BRAUN
1 9 2 1
ROCKENHAUSEN

ROSCONI
1873

SCHNEEWEISS
interior

Einzelstückpreisliste 2024
Gültig ab 01.01.2024

Stühle, Sessel, Bänke, Hocker

Seite

ARKETTO	Arketto 150	2 - 3	
	Arketto 155	4	
	Arketto Zubehör	5	
ATICON	Aticon 165	6	
	Aticon Barhocker 28	7	
	Zubehör Aticon	8	
ATLANTA	Atlanta 50	9	
	Atlanta 55	10	
	Atlanta 450	11 - 12	
	Atlanta 452	13	
	Atlanta 456	14	
	Atlanta 66 / Atlanta 67	15	
	Zubehör Atlanta	16 - 17	
AWIA	Awia 300	18	
BANDA	Banda 600	19 - 20	
BLAQ	Blaq 460 / 462	21	
	Blaq 470 / 472 Office Chair	22	
	Blaq 473 / 474 Conference Chair	23	
	Blaq 466 wood	24	
	Blaq 476 wood, Office Chair	25	
	Blaq 477 wood, Conference Chair	26	
	Blaq 468, Schale Kunststoff	27	
	Blaq 469, Schale Kunststoff	28	
	Blaq 475 Lounge	29	
	Blaq 478 Kunststoffschale, Office Chair	30	
	Blaq 479 Kunststoffschale, Conference Chair	31	
	Blaq 480 Holzgestell, Kunststoffschale	32	
	Zubehör Blaq	33	
	BONNIE	Bonnie 383	34 - 36
		Bonnie 384 Hochlehner / 385 Hocker	37 - 38
Bonnie Zubehör/Detailabbildungen		45	
CAJA	Caja 540	39 - 40	
CLYDE	Clyde 373	41 - 42	
	Clyde Barhocker 369 / Bank 374	43	
	Clyde Lounge 376 / 377 / 378 / 379	44	
	Zubehör Clyde	45	
COSI	Cosi 305	46	
CREW-99	Crew 99 Bank	47	
DACOR	Dacor	48	
ELENA	Elena 07	49 - 52	
	Elena 09	53 - 56	
	Elena Kindermöbel	57	
	Zubehör Elena	58	
ELESS	Eless 420	59	
	Eless 422 Zweiteiler	60	
	Eless Barhocker 425	61	
	Eless 427 / 428	62	
	Zubehör Eless	63	
GARCIA	Garcia 200/1 / 201	64	
	Garcia 203 Schwerlast	65	
	Garcia Barhocker 202	66	
	Zubehör Garcia	67	
KLAPPSITZE	Klappsitze Kompakt / Dialog	68 - 69	
KOLLEKTION 58	Contract Chair 297	70	
	Kollektion 58 Karl Schwanzer	71	
KOLLEKTION BENTWOOD	Krischanitz Kollektion Bentwood	72	
	M99	73	
KONSTANTIN CHAIR	Konstantin Chair 2505 Original	74	
	Konstantin Chair 255	75	
KOUTI	Kouti	76 - 77	
LI-LITH	Li-Lith 500	78	
LISTO	Listo 210	79 - 80	
	Listo s210 Schwerlast	81	
	Zubehör Listo	82	
LIJA	Lija 411	83	

Einzelstückpreisliste 2024
Gültig ab 01.01.2024

LOGOCHAIR	Logochair Swing 443	84
	Logochair 495	85
	Logochair Bänke 599	86
	Logochair Barhocker 29	87
	Zubehör Logochair	88 - 89
LOUNGE	Lounge 91 / Lounge 92	90
	Lounge 620 / Lounge 630/ Lounge 640, Lounge 650	91 - 96
MALDO	Maldo 610 / 611 Kunststoff / Outdoor	97
PAN	Pan 390 / 391	98
	Pan Fauteuil 398	99 - 100
	Pan Hochlehner 390 / 391	101
	Pan Barhocker 394	102
	Pan Bänke 392 / 393	103
	Pan Hocker 390 / Vorstellisch 390	103
	Pan Bänke 3900 / 3910	104
	Zubehör Pan	105
RONDO	Rondo 190	106
	Rondo Hochlehner 190 / Sessel 185	107
	Rondo Bänke 191 / Rondo Hocker 190 / 192	108
	Rondo 192 Pure	109
	Rondo Hochlehner 192 Pure / verstellbare Sessel 283 / 285	110
	Zubehör Rondo	111
TENDO	Tendo 320/1	112
ULTIMO	Ultimo 310 / Beistelltisch 3000	113 - 114
UNO	Uno-Bank	115 - 119
WIENER FAUTEUIL	Wiener Fauteuil / Barhocker	120
X.CENTRIC	X.Centric Sitzmodule / Beistelltisch	121
HPL - Schalen	HPL-Schalen Melaminharzbeschichtet	122
Elektronische Platznummer	No.E	123
Tische		
Technische Beschreibung	Dekore Tische - Mehrpreise	124 - 125
POWERBEAM / POWERPORT	POWERBEAM/POWERPORT Elektrifizierung für Tischsysteme	126 - 129
Systemtische	4-Fuß-Klapptische System 24 500 / 501 / 503 / 504 / Zubehör	130 - 132
T-Fuß-Klapptische	Stahlrohr 0105 Doppelsäulengestell	133
	Stahlrohr 0110 Einsäulengestell	134
Runde Klapptische	Klapptische 0158 / 0159	135
Tische seitlich klappbar	FX Table 215 / 216 / 225 / 226 / 217	136 - 139
Feststehende Tische	CQ table 210	140 - 142
	Tabula Light 2000 / 2010 / 2020 / 2040	143 - 144
	Stahlrohr 206 / 207	145
	Stahlrohr 306 / 307 Logotable	146
	406 Mandelbrot Stapeltisch	147
	410 / 411	148
	900	149
	Contract Table ks-ctt	150
	Konstantin 2550	151
	Clyde 3700	152
	Pan 3900 / 3910	153 - 154
	Blaq Table 470	155
	2970 / 2960	156
Stehentische	Steh-Sitztisch one4two 2990	157
	Stand Up 090 / Aufsatzplatte	158
	412	159
	2961 / 2971	156
	Limes 355 / 356 / 360	160
Trapeztische feststehend		161
Halbrundtische feststehend		161
Tischzubehör	Sichtblenden	162 - 163
	Einhängeplatten	162
	Kabelführungen	162
Tischkantenübersicht		164 - 165
Transportgeräte		
Stuhltransportkarren		166 - 167
Tischtransportwagen		168 - 169
Wichtige Hinweise, technische Daten		170 - 172
Allgemeine - Geschäfts - Bedingungen		ab Seite 173

ARKETTO 150, SCHALE 150

DESIGN: KIM KIM DESIGN

- Gestell:** Rundstahlrohr Ø 18 x 2 mm, verchromt oder polyamidbeschichtet gemäß Hauskollektion (**außer** alusilber)
Verkettungselement Aluminium kugelgestrahlt
- Schale:** Formholz, **unsichtbar verschraubt**
- Ausführung:** Natur, Beiztöne gegen Aufpreis siehe Seite 171
- Polsterung:** Sitz: 20 mm; Rücken: 20 mm (Vorpolyester), **Rückenpolster unsichtbar verschraubt**
- Armlehnen:** Armlehne 150: Rundstahlrohr Ø 18 mm, Einlage Kunststoff schwarz
 Armlehne 151: Rundstahlrohr Ø 18 mm, Holzeinlage Buche massiv
- Gleiter:** Polyamidgleiter KU092/ KU118, Ø 18 mm schwarz



						s00	sp0	spr	spr	spr	
						ungepolstert	Sitzpolster	Sitz- + Rückenpolster	durchgängiges Vorpolyester	Vollpolyester	
Armlehne 150						ungepolstert	335,-				
						Stoffklasse 1		377,-	423,-	469,-	470,-
						Stoffklasse 2		383,-	435,-	481,-	504,-
						Stoffklasse 3		390,-	446,-	492,-	538,-
						Stoffklasse 4		395,-	460,-	504,-	573,-
						Stoffklasse 5		403,-	475,-	523,-	602,-
						Stoffklasse 6		410,-	490,-	541,-	630,-
						Stoffklasse 7		418,-	506,-	559,-	658,-
					Leder		453,-	569,-	622,-	790,-	

						s00	sp0	spr	spr	spr	
						ungepolstert	Sitzpolster	Sitz- + Rückenpolster	durchgängiges Vorpolyester	Vollpolyester	
Armlehne 151						ungepolstert	361,-				
						Stoffklasse 1		403,-	449,-	495,-	496,-
						Stoffklasse 2		409,-	461,-	507,-	530,-
						Stoffklasse 3		416,-	472,-	518,-	564,-
						Stoffklasse 4		421,-	485,-	530,-	599,-
						Stoffklasse 5		429,-	501,-	548,-	628,-
						Stoffklasse 6		436,-	516,-	567,-	656,-
						Stoffklasse 7		444,-	532,-	585,-	684,-
					Leder		479,-	594,-	648,-	816,-	

Optionen/Zubehör:

Gestell alusilber polyamidbeschichtet	+ 4,-	+ 4,-	+ 4,-	+ 4,-	+ 4,-
Armlehne 151 mit Holzeinlage Eiche massiv, Mehrpreis auf Armlehne 151	+ 67,-	+ 67,-	+ 67,-	+ 67,-	+ 67,-
Schale Eiche, querfurniert (Messerfurnier)	+ 61,-	+ 61,-	+ 61,-	+ 61,-	
Filzgleiter FI030 - FI053, Ø 18 mm schwarz	+ 8,-	+ 8,-	+ 8,-	+ 8,-	+ 8,-
POM-Gleiter KUs010-KUs011, mit PTFE-Ausrüstung	+ 8,-	+ 8,-	+ 8,-	+ 8,-	+ 8,-
QuickClick-Gelenk- Flüstergleiter Kunststoff schwarz, Ø 18 mm, GE028-GE028	+ 13,-	+ 13,-	+ 13,-	+ 13,-	+ 13,-
QuickClick-Gelenk- Flüstergleiter Filz schwarz, Ø 18 mm, GE029-GE029	+ 13,-	+ 13,-	+ 13,-	+ 13,-	+ 13,-
QuickClick-Gelenk- Flüstergleiter PTFE schwarz, Ø 18 mm, GE030-GE030	+ 13,-	+ 13,-	+ 13,-	+ 13,-	+ 13,-
Platznummer plnr-007 (inkl. Aufnahmehalterung)	+ 26,-	+ 26,-	+ 37,-	+ 37,-	
Platznummer plnr-008 (inkl. Aufnahmehalterung)			+ 26,-	+ 26,-	+ 26,-
Reihenschild rsch-150	+ 43,-	+ 43,-	+ 43,-	+ 43,-	+ 43,-

Weiteres Zubehör:

Transportkarren

Seite 166

Rückenausfräsungen:

auf-r-010	
+ 9,-	+ 18,-

Achsmaße:

Sessel - Sessel: 520 mm

ARKETTO 150, SCHALE 151

DESIGN: KIM KIM DESIGN

- Gestell:** Rundstahlrohr Ø 18 x 2 mm, verchromt oder polyamidbeschichtet gemäß Hauskollektion (**außer** alusilber)
Verkettungselement Aluminium kugelgestrahlt
- Schale:** Formholz, **unsichtbar verschraubt, komfortoptimiert**
- Ausführung:** Natur, Beiztöne gegen Aufpreis siehe Seite 171
- Polsterung:** Sitz: 20 mm; Rücken: 20 mm (Vorpolster), **Rückenpolster unsichtbar verschraubt**
- Armlehnen:** Armlehne 150: Rundstahlrohr Ø 18 mm, Einlage Kunststoff schwarz
 Armlehne 151: Rundstahlrohr Ø 18 mm, Holzeinlage Buche massiv
- Gleiter:** Polyamidgleiter KU092/ KU118, Ø 18 mm schwarz



					s00	sp0	spr	spr	spr	
					ungepolstert	Sitzpolster	Sitz- + Rückenpolster	durchgängiges Vorpolster	Vollpolster	
Armlehne 150					ungepolstert	361,-				
	s00 150 151 150	sp0 150 151 150	spr 150 151 150	spr 150 151/D 150	spr 150 151/V 150	Stoffklasse 1	403,-	449,-	495,-	496,-
					Stoffklasse 2	409,-	461,-	507,-	530,-	
					Stoffklasse 3	416,-	472,-	518,-	564,-	
					Stoffklasse 4	421,-	485,-	530,-	599,-	
					Stoffklasse 5	429,-	501,-	548,-	628,-	
					Stoffklasse 6	436,-	516,-	567,-	656,-	
					Stoffklasse 7	444,-	532,-	585,-	684,-	
87 56 52 45 66,5 7,0 12	87 56 52 46 66,5 7,7 12	87 56 52 46 66,5 8,2 12	87 56 52 46 66,5 8,5 12	87 56 52 46 66,5 7,8 10	Leder	479,-	594,-	648,-	816,-	

					s00	sp0	spr	spr	spr	
					ungepolstert	Sitzpolster	Sitz- + Rückenpolster	durchgängiges Vorpolster	Vollpolster	
Armlehne 151					ungepolstert	387,-				
	s00 150 151 151	sp0 150 151 151	spr 150 151 151	spr 150 151/D 151	spr 150 151/V 151	Stoffklasse 1	429,-	475,-	521,-	522,-
					Stoffklasse 2	435,-	487,-	533,-	556,-	
					Stoffklasse 3	442,-	498,-	544,-	590,-	
					Stoffklasse 4	447,-	511,-	556,-	625,-	
					Stoffklasse 5	455,-	527,-	574,-	654,-	
					Stoffklasse 6	462,-	542,-	593,-	682,-	
					Stoffklasse 7	470,-	557,-	611,-	709,-	
87 56 52 45 66,5 6,9 12	87 56 52 46 66,5 7,6 12	87 56 52 46 66,5 8,1 12	87 56 52 46 66,5 8,4 12	87 56 52 46 66,5 7,7 10	Leder	505,-	620,-	674,-	841,-	

Optionen/Zubehör:

Gestell alusilber polyamidbeschichtet	+ 4,-	+ 4,-	+ 4,-	+ 4,-	+ 4,-
Armlehne 151 mit Holzeinlage Eiche massiv, Mehrpreis auf Armlehne 15	+ 67,-	+ 67,-	+ 67,-	+ 67,-	+ 67,-
Filzgleiter FI030/FI053, Ø 18 mm schwarz	+ 8,-	+ 8,-	+ 8,-	+ 8,-	+ 8,-
POM-Gleiter KUs010-KUs011, mit PTFE-Ausrüstung	+ 8,-	+ 8,-	+ 8,-	+ 8,-	+ 8,-
QuickClick-Gelenk-Flüstergleiter Kunststoff schwarz, Ø 18 mm, GE028-GE028	+ 13,-	+ 13,-	+ 13,-	+ 13,-	+ 13,-
QuickClick-Gelenk-Flüstergleiter Filz schwarz, Ø 18 mm, GE029-GE029	+ 13,-	+ 13,-	+ 13,-	+ 13,-	+ 13,-
QuickClick-Gelenk-Flüstergleiter PTFE schwarz, Ø 18 mm, GE030-GE030	+ 13,-	+ 13,-	+ 13,-	+ 13,-	+ 13,-
Platznummer plnr-007 (inkl. Aufnahmehalterung)	+ 26,-	+ 26,-	+ 37,-	+ 37,-	
Platznummer plnr-008 (inkl. Aufnahmehalterung)			+ 26,-	+ 26,-	+ 26,-
Reihenschild rsch-150	+ 43,-	+ 43,-	+ 43,-	+ 43,-	+ 43,-

Weiteres Zubehör:

Transportkarren

Seite 166

Rückenausfräsungen:

Schale 151	auf-r-010
+ 9,-	+ 18,-

Achsmaße:

Sessel - Sessel: 520 mm

ARKETTO 155

DESIGN: KIM KIM DESIGN

Gestell: Rundstahlrohr Ø 18 x 2 mm
verchromt oder polyamidbeschichtet gemäß Hauskollektion (**außer** alusilber)
Reihenverbindung mittels Gestellverkettung
Ösen an den Stuhlbeinen ermöglichen ein stabiles und sicheres stapeln

Schale: Formholz, unsichtbar befestigt, Schalenformen siehe unten

Ausführung: Natur, Beiztöne gegen Aufpreis siehe Seite 171

Polsterung: Sitz: 20 mm; Rücken: Vorpolster 15 mm, unsichtbar befestigt
Vollpolster 10 mm (hinten 4 mm Hacoflex)

Armlehnen: 155 Stahlrohr Ø 18 x 2 mm, Armauflage Kunststoff schwarz, 25 mm breit

Gleiter: Polyamidgleiter KU-092-KU110, Ø 18 mm schwarz



		000	0p0	0pr	0pr	0pr	
		ungepolstert	Sitzpolster	Sitz- + Rückenpolster	durchgängiges Vorpolster	Vollpolster	
ohne Armlehne		000 155 155 000		0p0 155 155 000		0pr 155 155 000	
		000 155 155 000		0p0 155 155 000		0pr 155 155 000	
		000 155 155 000		0p0 155 155 000		0pr 155 155 000	
		000 155 155 000		0p0 155 155 000		0pr 155 155 000	
		000 155 155 000		0p0 155 155 000		0pr 155 155 000	
		000 155 155 000		0p0 155 155 000		0pr 155 155 000	
		000 155 155 000		0p0 155 155 000		0pr 155 155 000	
		000 155 155 000		0p0 155 155 000		0pr 155 155 000	
		ungepolstert	268,-				
		Stoffklasse 1		309,-	355,-	401,-	403,-
		Stoffklasse 2		315,-	368,-	414,-	437,-
		Stoffklasse 3		323,-	378,-	424,-	470,-
		Stoffklasse 4		328,-	392,-	437,-	506,-
		Stoffklasse 5		335,-	407,-	455,-	535,-
		Stoffklasse 6		343,-	423,-	473,-	563,-
		Stoffklasse 7		351,-	438,-	492,-	590,-
		Leder		386,-	501,-	555,-	722,-

		s00	sp0	spr	spr	spr	
		ungepolstert	Sitzpolster	Sitz- + Rückenpolster	durchgängiges Vorpolster	Vollpolster	
Armlehne 155		s00 155 155 155		sp0 155 155 155		spr 155 155 155	
		s00 155 155 155		sp0 155 155 155		spr 155 155 155	
		s00 155 155 155		sp0 155 155 155		spr 155 155 155	
		s00 155 155 155		sp0 155 155 155		spr 155 155 155	
		s00 155 155 155		sp0 155 155 155		spr 155 155 155	
		s00 155 155 155		sp0 155 155 155		spr 155 155 155	
		s00 155 155 155		sp0 155 155 155		spr 155 155 155	
		s00 155 155 155		sp0 155 155 155		spr 155 155 155	
		ungepolstert	299,-				
		Stoffklasse 1		341,-	387,-	433,-	434,-
		Stoffklasse 2		347,-	399,-	445,-	468,-
		Stoffklasse 3		355,-	410,-	456,-	502,-
		Stoffklasse 4		359,-	424,-	468,-	537,-
		Stoffklasse 5		367,-	439,-	487,-	566,-
		Stoffklasse 6		374,-	454,-	505,-	594,-
		Stoffklasse 7		382,-	470,-	523,-	622,-
		Leder		417,-	533,-	586,-	754,-

Optionen/Zubehör:

Armauflage Buche massiv (Armlehnhöhe + 7 mm) Gestellbreite + 10 mm	+ 49,-	+ 49,-	+ 49,-	+ 49,-	+ 49,-
Gestell alusilber polyamidbeschichtet	+ 4,-	+ 4,-	+ 4,-	+ 4,-	+ 4,-
Filzgleiter FI030-FI050 Ø 18 mm, schwarz	+ 8,-	+ 8,-	+ 8,-	+ 8,-	+ 8,-
QuickClick-Gelenk-Flüstergleiter Kunststoff schwarz, Ø 18 mm, GE028-GE028	+ 13,-	+ 13,-	+ 13,-	+ 13,-	+ 13,-
QuickClick-Gelenk-Flüstergleiter Filz schwarz, Ø 18 mm, GE029-GE029	+ 13,-	+ 13,-	+ 13,-	+ 13,-	+ 13,-
QuickClick-Gelenk-Flüstergleiter PTFE schwarz, Ø 18 mm, GE030-GE030	+ 13,-	+ 13,-	+ 13,-	+ 13,-	+ 13,-
Platznummer plnr-007	+ 26,-	+ 26,-	+ 26,-	+ 26,-	
Platznummer plnr-008			+ 26,-	+ 26,-	+ 26,-
Reihenschild rsch-s018	+ 62,-	+ 62,-	+ 62,-	+ 62,-	+ 62,-
Komfortschale 156, Gesamthöhe 850 mm, Gewicht + 200 gr.	+ 8,-	+ 8,-	+ 8,-	+ 8,-	+ 8,-
Schale Eiche, querfurniert (Messerfurnier)	+ 61,-	+ 61,-	+ 61,-	+ 61,-	

Weiteres Zubehör:

Transportkarren

Seite 166





Schalenformen(XXX)/-ausfräsungen:

Schale 155	Schale 156
Gesamthöhe	Gesamthöhe
820 mm	850 mm

Achsmaße:

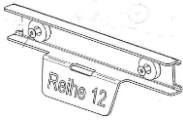
Stuhl - Stuhl: 507 mm Gestellverketter
Stuhl - Sessel: 507 mm Gestellverketter
Sessel - Sessel: 507 mm Gestellverketter

ARKETTO 150 / 155

Reihenschild rsch-150* ARKETTO 150		Material: Kunststoff schwarz Gravur weiß Schrifthöhe: 13 mm Maß (B x H): 47 x 45 mm	43,-	
Reihenschild rsch-s018* ARKETTO 155		Material: Stahl schwarz polyamidbeschichtet mit 2 Magneten am Stuhl fixiert Schrifthöhe: 11 mm, Breite Beschriftungsfeld 52 mm Maß (B x H): 150 x 48 mm	62,-	
Schreibplatte scpl-150 abnehmbar und hochdrehbar ARKETTO 150		Material: Rundstahlrohr Buchenschichtholzplatte belegt mit Resopal® gemäß Hauskollektion Farbe:	216,-	
Stühle sind stapelbar für Linkshänder extra angeben		Gestell chrom ausschliesslich für Gestelle in chrom	216,-	
		optional polyamidbeschichtet ausschliesslich für Gestelle polyamidbeschichtet	+ 4,-	
Platznummernhalter plnr-007		Ausfräsung für Platznummer inkl. eingeklebter Metallplatte 000/s00 und 0p0/sp0 Ausfräsung für Platznummer inkl. eingeklebter Metallplatte 0pr/spr und 0pr/D/spr/D (Polsterdoppel oben angepasst)		15,- 26,-
Platznummernhalter plnr-008		Kunststoffteil schwarz mit Magnet aufgeschraubt auf das Rückenpolster		15,-
Platznummer für plnr-007 und plnr-008*		Material: Edelstahl, beidseitig gebürstet Gravur schwarz Schrifthöhe: 15 mm Maß: (B x H) 23,4 x 23,4 mm	11,-	
Magneheber zur Entfernung der Platznummer magr-001				30,-



ARKETTO



Polyamidgleiter
polyamide
gliders



Filzgleiter
felt gliders



Flüstergleiter
silent glider
pads



plnr-007
Platznummer
seat number

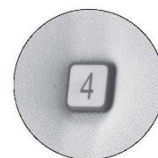

plnr-008
Platznummer
seat number



rsch-150
Reihenschild
row number



scpl-150
Schreibtابلar
writing tablet



002
Transportkarren
trolley



005
Transportkarren
trolley



009
Transportkarren
trolley

ATICON 165

DESIGN: CHARLES POLIN

- Gestell:** Rundstahlrohr, Ø 18 x 1,5 mm, verchromt oder polyamidbeschichtet gemäß Hauskollektion (**außer** alusilber)
Schale: Formschichtholz, **unsichtbar verschraubt (3-Dimensional 165 / 166), (2-Dimensional 25)**
Armlehnen: 166 Stahlrohr Ø 18 mm, (optional Softgripschlauch)
 166 Stahlrohr Ø 18 mm, Holzeinlage Buche massiv
Ausführung: Natur, Beiztöne gegen Aufpreis siehe Seite 171
Polsterung: Sitz: 20 mm
 Rücken: Vorpolyester: 20 mm, Vollpolyester 10 mm (hinten 4 mm Hacoflex), **unsichtbar verschraubt**
Gleiter: Polyamidgleiter KU092-KU093



Schalenformen (xx):



		165	166	25	000 ungepolstert	0p0 Sitzpolster	0pr Sitz- + Rückenpolster	0pr durchgängiges Vorpolyester	0pr Vollpolyester	
ohne Armlehne						261,-				
	000 165 xx 00	0p0 165 xx 00	0pr 165 xx 00	0pr 165 xxD 00	0pr 165 xxV 00	Stoffklasse 1	302,-	348,-	394,-	396,-
						Stoffklasse 2	308,-	360,-	406,-	429,-
						Stoffklasse 3	316,-	371,-	417,-	463,-
						Stoffklasse 4	320,-	385,-	429,-	499,-
						Stoffklasse 5	328,-	400,-	448,-	528,-
						Stoffklasse 6	336,-	416,-	466,-	555,-
						Stoffklasse 7	343,-	431,-	485,-	583,-
					Leder	379,-	494,-	548,-	715,-	

		s00 ungepolstert	sp0 Sitzpolster	spr Sitz- + Rückenpolster	spr durchgängiges Vorpolyester	spr Vollpolyester
mit Armlehne 165						336,-
	s00 165 xx 165	sp0 165 xx 165	spr 165 xx 165	spr 165 xxD 165	spr 165 xxV 165	Stoffklasse 1
						Stoffklasse 2
						Stoffklasse 3
						Stoffklasse 4
						Stoffklasse 5
						Stoffklasse 6
						Stoffklasse 7
					Leder	

		s00 ungepolstert	sp0 Sitzpolster	spr Sitz- + Rückenpolster	spr durchgängiges Vorpolyester	spr Vollpolyester
mit Armlehne 166						387,-
	s00 165 xx 166	sp0 165 xx 166	spr 165 xx 166	spr 165 xxD 166	spr 165 xxV 166	Stoffklasse 1
						Stoffklasse 2
						Stoffklasse 3
						Stoffklasse 4
						Stoffklasse 5
						Stoffklasse 6
						Stoffklasse 7
					Leder	

Optionen/Zubehör:

Minderpreis Schale 25 (2-Dimensional)	- 5,-	- 5,-	- 5,-	- 5,-	- 5,-
Schale Eiche, querfurniert (Messerfurnier)	+ 61,-	+ 61,-	+ 61,-	+ 61,-	
Gestell alusilber polyamidbeschichtet	+ 4,-	+ 4,-	+ 4,-	+ 4,-	+ 4,-
Armauflage Softgripschlauch schwarz zu Armlehne 165	+ 12,-	+ 12,-	+ 12,-	+ 12,-	+ 12,-
Auszieh-Reihenverbindung	+ 29,-	+ 29,-	+ 29,-	+ 29,-	+ 29,-
Filzgleiter FI030-FI031	+ 8,-	+ 8,-	+ 8,-	+ 8,-	+ 8,-
POM-Gleiter, KUs010 - KUs011, mit PTFE-Ausrüstung	+ 8,-	+ 8,-	+ 8,-	+ 8,-	+ 8,-
QuickClick-Gelenk- Flüstergleiter Kunststoff schwarz, Ø 18 mm, GE036-GE036	+ 13,-	+ 13,-	+ 13,-	+ 13,-	+ 13,-
QuickClick-Gelenk- Flüstergleiter Filz schwarz, Ø 18 mm, GE037-GE037	+ 13,-	+ 13,-	+ 13,-	+ 13,-	+ 13,-
QuickClick-Gelenk- Flüstergleiter PTFE schwarz, Ø 18 mm, GE035-GE035	+ 13,-	+ 13,-	+ 13,-	+ 13,-	+ 13,-
Platznummer plnr-004 (inkl. Aufnahmehalterung)	+ 23,-	+ 23,-	+ 23,-	+ 23,-	+ 23,-
Platznummer plnr-007 (inkl. Aufnahmehalterung) Schalen 165, 166	+ 26,-	+ 26,-	+ 26,-	+ 26,-	
Platznummer plnr-007 (inkl. Aufnahmehalterung) Schale 25	+ 26,-	+ 26,-	+ 37,-	+ 37,-	
Platznummer plnr-008 (inkl. Aufnahmehalterung)			+ 26,-	+ 26,-	+ 26,-
Reihenschild rsch-003	+ 35,-	+ 35,-	+ 35,-	+ 35,-	+ 35,-

Weiteres Zubehör:

Transportkarren

Seite 166

Rückenausfräsungen:

Schalen 165/166	aufR-056		+ 9,-	+ 18,-
	Schale 25	aufR-010		+ 9,-

Gesamthöhe:

Schalenform 165: 845 mm
 Schalenform 166: 830 mm
 Schalenform 25: 870 mm

Achsmaße:

Stuhl - Stuhl: 510 mm
 Stuhl - Sessel: 530 mm
 Sessel - Sessel: 580 mm

BARHOCKER ATICON 28

DESIGN: CHARLES POLIN

Gestell: Rundstahlrohr Ø 18 x 1,5 mm, verchromt oder polyamidbeschichtet
gemäß Hauskollektion (außer alusilber)

Ausführung: Natur, Beiztöne gegen Aufpreis siehe Seite 171

Schale: Formschichtholz, unsichtbar verschraubt

Polsterung: Sitz: 20 mm

Gleiter: Polyamidgleiter schwarz KU092-KU105









		12	13	14	15	17	18	h00 ungepolstert	hp0 Sitzpolster	hpr Sitz- + Rückenpolster	hpr durchgängiges Vorpolster	hpr Vollpolster
Schale 12						ungepolstert		355,-				
						Stoffklasse 1			394,-	438,-	484,-	480,-
						Stoffklasse 2			400,-	451,-	496,-	512,-
						Stoffklasse 3			408,-	461,-	506,-	543,-
						Stoffklasse 4			413,-	472,-	518,-	575,-
						Stoffklasse 5			420,-	489,-	536,-	597,-
						Stoffklasse 6			428,-	502,-	551,-	620,-
						Stoffklasse 7			435,-	516,-	567,-	644,-
						Leder			469,-	582,-	624,-	765,-
		91 48,5 49,5 82 6,7 7	91 48,5 49,5 82 6,9 7	91 48,5 49,5 82 7,0 7	91 48,5 49,5 82 7,0 7	91 48,5 49,5 82 7,1 7						
Schale 13						ungepolstert		355,-				
						Stoffklasse 1			394,-	438,-	484,-	480,-
						Stoffklasse 2			400,-	451,-	496,-	512,-
						Stoffklasse 3			408,-	461,-	506,-	543,-
						Stoffklasse 4			413,-	472,-	518,-	575,-
						Stoffklasse 5			420,-	489,-	536,-	597,-
						Stoffklasse 6			428,-	502,-	551,-	620,-
						Stoffklasse 7			435,-	516,-	567,-	644,-
						Leder			469,-	582,-	624,-	765,-
		108 48,5 51 82 7,0 7	108 48,5 51 82 7,2 7	108 48,5 51 82 7,4 7	108 48,5 51 82 7,4 7	108 48,5 51 82 7,5 7						
Schale 14						ungepolstert		355,-				
						Stoffklasse 1			394,-	438,-	484,-	480,-
						Stoffklasse 2			400,-	451,-	496,-	512,-
						Stoffklasse 3			408,-	461,-	506,-	543,-
						Stoffklasse 4			413,-	472,-	518,-	575,-
						Stoffklasse 5			420,-	489,-	536,-	597,-
						Stoffklasse 6			428,-	502,-	551,-	620,-
						Stoffklasse 7			435,-	516,-	567,-	644,-
						Leder			469,-	582,-	624,-	765,-
		91 48,5 49,5 82 6,7 7	91 48,5 49,5 82 6,9 7	91 48,5 49,5 82 7,0 7	91 48,5 49,5 82 7,0 7	91 48,5 49,5 82 7,1 7						
Schale 15						ungepolstert		355,-				
						Stoffklasse 1			394,-	438,-	484,-	480,-
						Stoffklasse 2			400,-	451,-	496,-	512,-
						Stoffklasse 3			408,-	461,-	506,-	543,-
						Stoffklasse 4			413,-	472,-	518,-	575,-
						Stoffklasse 5			420,-	489,-	536,-	597,-
						Stoffklasse 6			428,-	502,-	551,-	620,-
						Stoffklasse 7			435,-	516,-	567,-	644,-
						Leder			469,-	582,-	624,-	765,-
		108 48,5 51 82 7,0 7	108 48,5 51 82 7,2 7	108 48,5 51 82 7,4 7	108 48,5 51 82 7,4 7	108 48,5 51 82 7,5 7						
Schale 17						ungepolstert		355,-				
						Stoffklasse 1			394,-	438,-	484,-	480,-
						Stoffklasse 2			400,-	451,-	496,-	512,-
						Stoffklasse 3			408,-	461,-	506,-	543,-
						Stoffklasse 4			413,-	472,-	518,-	575,-
						Stoffklasse 5			420,-	489,-	536,-	597,-
						Stoffklasse 6			428,-	502,-	551,-	620,-
						Stoffklasse 7			435,-	516,-	567,-	644,-
						Leder			469,-	582,-	624,-	765,-
		108 48,5 51 82 7,0 7	108 48,5 51 82 7,2 7	108 48,5 51 82 7,4 7	108 48,5 51 82 7,4 7	108 48,5 51 82 7,7 7						
Schale 18						ungepolstert		355,-				
						Stoffklasse 1			394,-	438,-	484,-	480,-
						Stoffklasse 2			400,-	451,-	496,-	512,-
						Stoffklasse 3			408,-	461,-	506,-	543,-
						Stoffklasse 4			413,-	472,-	518,-	575,-
						Stoffklasse 5			420,-	489,-	536,-	597,-
						Stoffklasse 6			428,-	502,-	551,-	620,-
						Stoffklasse 7			435,-	516,-	567,-	644,-
						Leder			469,-	582,-	624,-	765,-
		108 48,5 51 82 7,0 7	108 48,5 51 82 7,2 7	108 48,5 51 82 7,4 7	108 48,5 51 82 7,4 7	108 48,5 51 82 7,7 7						

Optionen/Zubehör:

Gestell alusilber polyamidbeschichtet	+ 6,-	+ 6,-	+ 6,-	+ 6,-	+ 6,-
Filzgleiter schwarz F1030-F1045	+ 8,-	+ 8,-	+ 8,-	+ 8,-	+ 8,-

ATICON

Auszieh-Reihenverbindung reve-001		Material: Stahl verchromt, Ø 6 mm	29,-
Platznummernhalter plha-001 universal-01		Material: Kunststoff schwarz Maß (B x H): 70 x 35 mm	12,-
Universal-Platznummer plnr-004 *		Farbe: schwarz, Gravur weiß Schriftgröße: 10 mm	11,-
Aufbewahrungsordner für Platznummern aufo-001 nur für plnr-004		inkl. 5 Tafeln für jeweils 40 Nummern	74,-
Platznummernhalter plnr-007		Schale 25 Schalen 165, 166	Schale 25 Schalen 165, 166
Ausfräsung für Platznummer inkl. eingeklebter Metallplatte 000/s00 und 0p0/sp0			15,-
Ausfräsung für Platznummer inkl. eingeklebter Metallplatte 0pr/spr und 0pr/D/spr/D (Polsterdoppel oben angepasst)			26,-
Platznummernhalter plnr-008			15,-
Kunststoffteil schwarz mit Magnet aufgeschraubt auf das Rückenpolster			15,-
Platznummer für plnr-007 und plnr-008*		Material: Edelstahl, beidseitig gebürstet Gravur schwarz Schriftgröße: 15 mm Maß: (B x H) 23,4 x 23,4 mm	11,- 11,-
Magnezheber zur Entfernung der Platznummer magr-001			30,-
Reihenschild rsch-003 * Stuhl muss mit Auszieh-RV ausgestattet sein		Material: Kunststoff schwarz, Gravur weiß Schriftgröße: 12 mm Maß (B x H): 55 x 46 mm	35,-



ATICON



Polyamidgleiter
polyamide
gliders



Filzgleiter
felt gliders



Flüstergleiter
silent glider
pads



plnr-007
Platznummer
seat number



plnr-008
Platznummer
seat number



plha-001 | plnr-004
Platznummer
seat number



rsch-003
Reihenschild
row number



reve-001
Auszieh-
Reihenverbindung
extractable ganging device



002
Transportkarren
trolley



005
Transportkarren
trolley



009
Transportkarren
trolley

ATLANTA 50

Design: KIM KIM DESIGN / CHARLES POLIN

- Gestell:** Rundstahlrohr Ø 18 x 2 mm, *ohne Stapelsteg (nicht stapelbar)
verchromt oder polyamidbeschichtet gemäß Hauskollektion (**außer** alusilber)
- Schale:** Formholz, Schalenformen siehe unten
- Ausführung:** natur, Beiztöne gegen Aufpreis siehe Seite 171
- Polsterung:** Sitz: 20 mm
Rücken: 20 mm (Vorpolster), 10 mm (Vollpolster)
- Armlehnen:** Massivholz-Armauflagen
- Gleiter:** Polyamidgleiter KU046-KU047, Ø 24 mm, natur



						000	0p0	0pr	0pr	0pr	
						ungepolstert	Sitzpolster	Sitz- + Rückenpolster	durchgängiges Vorpolster	Vollpolster	
ohne Armlehne						ungepolstert	143,-				
	Stoffklasse 1							185,-	231,-	277,-	278,-
	Stoffklasse 2							191,-	243,-	289,-	312,-
	Stoffklasse 3							199,-	254,-	300,-	346,-
	Stoffklasse 4							203,-	268,-	312,-	381,-
	Stoffklasse 5							211,-	283,-	331,-	410,-
	Stoffklasse 6							218,-	298,-	349,-	438,-
	Stoffklasse 7							226,-	314,-	367,-	466,-
Leder							261,-	377,-	430,-	598,-	

						s00	sp0	spr	spr	spr	
						ungepolstert	Sitzpolster	Sitz- + Rückenpolster	durchgängiges Vorpolster	Vollpolster	
mit Armlehne 50						ungepolstert	232,-				
	Stoffklasse 1							273,-	319,-	365,-	367,-
	Stoffklasse 2							279,-	331,-	378,-	401,-
	Stoffklasse 3							287,-	342,-	388,-	434,-
	Stoffklasse 4							292,-	356,-	401,-	470,-
	Stoffklasse 5							299,-	371,-	419,-	499,-
	Stoffklasse 6							307,-	387,-	437,-	526,-
	Stoffklasse 7							315,-	402,-	456,-	554,-
Leder							350,-	465,-	519,-	686,-	

Optionen/Zubehör:

Reihenverbindung / Stapelsteg (für Stuhlverbindungen)	+ 4,-	+ 4,-	+ 4,-	+ 4,-	+ 4,-
Auszieh-Reihenverbindung (für Stuhl- Sesselverbindungen)*	+ 71,-	+ 71,-	+ 71,-	+ 71,-	+ 71,-
*Für Auszieh-Reihenverbindung müssen Stuhl und Sessel mit Auszieh-RV ausgestattet sein					
Gestell alusilber polyamidbeschichtet	+ 4,-	+ 4,-	+ 4,-	+ 4,-	+ 4,-
Filzgleiter FI030-FI031	+ 8,-	+ 8,-	+ 8,-	+ 8,-	+ 8,-
POM-Gleiter KUs010-KUs011, mit PTFE-Ausrüstung	+ 8,-	+ 8,-	+ 8,-	+ 8,-	+ 8,-
QuickClick-Gelenk-Flüstergleiter Kunststoff schwarz, Ø 18 mm, GE028-GE028	+ 13,-	+ 13,-	+ 13,-	+ 13,-	+ 13,-
QuickClick-Gelenk-Flüstergleiter Filz schwarz, Ø 18 mm, GE029-GE029	+ 13,-	+ 13,-	+ 13,-	+ 13,-	+ 13,-
QuickClick-Gelenk-Flüstergleiter PTFE schwarz, Ø 18 mm, GE030-GE030	+ 13,-	+ 13,-	+ 13,-	+ 13,-	+ 13,-
Reihenschild rsch-003	+ 35,-	+ 35,-	+ 35,-	+ 35,-	+ 35,-
Platznummer plnr-001 (inkl. Aufnahmevorrichtung)	+ 25,-	+ 25,-	+ 37,-	+ 37,-	
Platznummer plnr-007 (inkl. Aufnahmehalterung)	+ 26,-	+ 26,-	+ 37,-	+ 37,-	
Platznummer plnr-008 (inkl. Aufnahmehalterung)			+ 26,-	+ 26,-	+ 26,-
abgeschrägtes Rückenpolster (Schale 40)			+ 12,-	+ 12,-	
Schale Eiche, querfurniert (Messerfurnier)	+ 61,-	+ 61,-	+ 61,-	+ 61,-	
Schale unsichtbar verschraubt	+ 16,-				
Rückenpolster unsichtbar verschraubt			+ 16,-		
Komfortschale 41	+ 8,-	+ 8,-	+ 8,-	+ 8,-	+ 8,-

Weiteres Zubehör:

Transportkarren

Seite 166

Schalenformen/-ausfräsungen:

Schale 40/41		aufr-010	aufr-017	aufr-033	aufr-037	
		+ 9,-	+ 18,-	+ 17,-	+ 17,-	+ 28,-
Schale 59		aufr-003	aufr-011	aufr-012	aufr-017	
		+ 6,-	+ 8,-	+ 9,-	+ 18,-	+ 12,-
Schale 79		aufr-003	aufr-010	aufr-017		
		+ 6,-	+ 8,-	+ 9,-	+ 18,-	+ 17,-

Achsmaße:

Stuhl - Stuhl:	510 mm
Stuhl - Sessel:	590 mm
Sessel - Sessel:	625 mm

*Stühle **ohne** Stapelsteg sind **nicht** stapelfähig.
Stapelsteg / Reihenverbinder mit Stapelsteg optional erforderlich

ATLANTA 55

Design: KIM KIM DESIGN / CHARLES POLIN

- Gestell:** Rundstahlrohr Ø 22 x 1,8 mm, mit Stapelsteg, verchromt oder polyamidbeschichtet gemäß Hauskollektion (**außer** alusilber)
- Schale:** Formholz, Schalenformen siehe unten
- Ausführung:** Natur, Beiztöne gegen Aufpreis siehe Seite 171
- Polsterung:** Sitz: 20 mm, Rücken: 20 mm (Vorpolster), 10 mm (Vollpolster)
- Armlehnen:** Armlehne 55: Kunststoffarmlehnen im 2-Komponenten-Sandwich-Verfahren
- Gleiter:** Polyamidgleiter KU054-KU055, Ø 22 mm, natur



						000	0p0	0pr	0pr	0pr	
						ungepolstert	Sitzpolster	Sitz- + Rückenpolster	durchgängiges Vorpolster	Vollpolster	
ohne Armlehne						ungepolstert	156,-				
						Stoffklasse 1		197,-	243,-	289,-	291,-
						Stoffklasse 2		203,-	256,-	302,-	325,-
						Stoffklasse 3		211,-	266,-	312,-	359,-
						Stoffklasse 4		216,-	280,-	325,-	394,-
						Stoffklasse 5		223,-	296,-	343,-	423,-
						Stoffklasse 6		231,-	311,-	362,-	451,-
						Stoffklasse 7		239,-	326,-	380,-	478,-
					Leder		274,-	389,-	443,-	610,-	
						s00	sp0	spr	spr	spr	
						ungepolstert	Sitzpolster	Sitz- + Rückenpolster	durchgängiges Vorpolster	Vollpolster	
Armlehne 55						ungepolstert	244,-				
						Stoffklasse 1		286,-	332,-	378,-	379,-
						Stoffklasse 2		292,-	344,-	390,-	413,-
						Stoffklasse 3		300,-	355,-	401,-	447,-
						Stoffklasse 4		304,-	369,-	413,-	482,-
						Stoffklasse 5		312,-	384,-	432,-	511,-
						Stoffklasse 6		320,-	399,-	450,-	539,-
						Stoffklasse 7		327,-	415,-	468,-	567,-
					Leder		363,-	478,-	531,-	699,-	

Optionen/Zubehör:

Gestell alusilber polyamidbeschichtet	+ 4,-	+ 4,-	+ 4,-	+ 4,-	+ 4,-
Reihenverbindung (für Stuhlverbindungen) Krallen-Reihenverbindung	+ 4,-	+ 4,-	+ 4,-	+ 4,-	+ 4,-
Auszieh-Reihenverbindung (für Sesselverbindungen)	+ 71,-	+ 71,-	+ 71,-	+ 71,-	+ 71,-
Filzgleiter FI036-FI037	+ 8,-	+ 8,-	+ 8,-	+ 8,-	+ 8,-
POM-Gleiter KUs14-KUs15, mit PTFE-Ausrüstung	+ 8,-	+ 8,-	+ 8,-	+ 8,-	+ 8,-
POM-Gelenkgleiter GE026	+ 11,-	+ 11,-	+ 11,-	+ 11,-	+ 11,-
Gelenkgleiter mit Metallkappe GE041, Ø 30 mm	+ 11,-	+ 11,-	+ 11,-	+ 11,-	+ 11,-
QuickClick-Gelenk-Flüstergleiter Kunststoff schwarz, Ø 22 mm, GE038-GE038	+ 13,-	+ 13,-	+ 13,-	+ 13,-	+ 13,-
QuickClick-Gelenk-Flüstergleiter Filz schwarz, Ø 22 mm, GE039-GE039	+ 13,-	+ 13,-	+ 13,-	+ 13,-	+ 13,-
QuickClick-Gelenk-Flüstergleiter PTFE schwarz, Ø 22 mm, GE040-GE040	+ 13,-	+ 13,-	+ 13,-	+ 13,-	+ 13,-
Platznummer plnr-001 (inkl. Aufnahmevorrichtung)	+ 25,-	+ 25,-	+ 37,-	+ 37,-	
Platznummer plnr-004 (inkl. Aufnahmehalterung)	+ 23,-	+ 23,-	+ 23,-	+ 23,-	+ 23,-
Platznummer plnr-007 (inkl. Aufnahmehalterung)	+ 26,-	+ 26,-	+ 37,-	+ 37,-	
Platznummer plnr-008 (inkl. Aufnahmehalterung)			+ 26,-	+ 26,-	+ 26,-
Reihenschild rsch-003	+ 35,-	+ 35,-	+ 35,-	+ 35,-	+ 35,-
abgeschrägtes Rückenpolster (Schale 40)			+ 12,-	+ 12,-	
Schale unsichtbar verschraubt	+ 16,-				
Schale Eiche querfurniert (Messerfurnier)	+ 61,-	+ 61,-	+ 61,-	+ 61,-	
Rückenpolster unsichtbar verschraubt			+ 16,-		
Komfortschale 41	+ 8,-	+ 8,-	+ 8,-	+ 8,-	+ 8,-

Weiteres Zubehör:

Transportkaren

Seite 166

Schalenformen/-ausfräsungen:

Schale 40/41		aufr-010 + 9,-	aufr-017 + 18,-	aufr-033 + 17,-	aufr-037 + 17,-	aufr-037 + 28,-
Schale 59		aufr-003 + 6,-	aufr-011 + 8,-	aufr-011 + 9,-	aufr-012 + 18,-	aufr-017 + 12,-
Schale 79		aufr-003 + 6,-	aufr-010 + 8,-	aufr-010 + 9,-	aufr-017 + 18,-	aufr-017 + 17,-
Schale 71		aufr-193 + 6,-	aufr-196 + 8,-	aufr-196 + 13,-		

Achsmaße:

Stuhl - Stuhl:	520 mm
Stuhl - Sessel:	595 mm
Sessel - Sessel:	640 mm

ATLANTA 450

DESIGN: KIM KIM DESIGN

- Gestell:** Rundstahlrohr Ø 18 x 2 mm, ***mit** Stapelsteg, **ohne** Reihenverbindung
verchromt oder polyamidbeschichtet gemäß Hauskollektion (**außer** alusilber)
- Schale:** Formholz, unsichtbar befestigt, Schalenformen siehe unten
- Ausführung:** Natur, Beiztöne gegen Aufpreis siehe Seite 171
- Polsterung:** Sitz: 20 mm; Rücken: Vorpolyester 15 mm,
Vollpolyester 10 mm (hinten 4 mm Hacoflex)
- Armlehnen:** **450** Stahlbügel offen Ø 18 x 2 mm
- Gleiter:** Polyamidgleiter KU093-KU111, Ø 18 mm schwarz



					000	0p0	0pr	0pr	0pr	
					ungepolstert	Sitzpolster	Sitz + Rückenpolster	durchgängiges Vorpolyester	Vollpolyester	
ohne Armlehne						151,-				
						Stoffklasse 1	192,-	238,-	284,-	286,-
						Stoffklasse 2	198,-	250,-	296,-	319,-
						Stoffklasse 3	206,-	261,-	307,-	353,-
						Stoffklasse 4	210,-	275,-	319,-	389,-
						Stoffklasse 5	218,-	290,-	338,-	418,-
						Stoffklasse 6	226,-	306,-	356,-	445,-
						Stoffklasse 7	233,-	321,-	375,-	473,-
					Leder	269,-	384,-	438,-	605,-	
						** 50,1 55 46 5,8 20*	** 50,1 55 47 6,3 20*	** 50,1 55 47 6,9 15*	** 50,1 55 47 7,1 15*	** 50,1 55 47 5,9 15*

					s00	sp0	spr	spr	spr	
					ungepolstert	Sitzpolster	Sitz + Rückenpolster	durchgängiges Vorpolyester	Vollpolyester	
Armlehne 450						224,-				
						Stoffklasse 1	265,-	311,-	357,-	359,-
						Stoffklasse 2	271,-	324,-	370,-	393,-
						Stoffklasse 3	279,-	334,-	380,-	426,-
						Stoffklasse 4	284,-	348,-	393,-	462,-
						Stoffklasse 5	291,-	363,-	411,-	491,-
						Stoffklasse 6	299,-	379,-	429,-	518,-
						Stoffklasse 7	307,-	394,-	448,-	546,-
					Leder	342,-	457,-	511,-	678,-	
						** 57 55 46 65,5 6,9 20*	** 57 55 47 65,5 7,4 20*	** 57 55 47 65,5 8,0 15*	** 57 55 47 65,5 8,2 15*	** 57 55 47 65,5 7,0 15*

Optionen/Zubehör:

Stapelsteg (*Stapelangaben sind mit Stapelsteg, ohne Stapelsteg nur 000 bis zu 10 Stück stapelbar)				
Reihenverbindung elegance (für Stuhlverbindungen)	+ 14,-	+ 14,-	+ 14,-	+ 14,-
Ausziehbare Reihenverbindung elegance (für Sessel), chrom	+ 27,-	+ 27,-	+ 27,-	+ 27,-
Armauflage Softgripschlauch schwarz	+ 12,-	+ 12,-	+ 12,-	+ 12,-
Armauflage Kunststoff schwarz, Breite 25 mm (Armlehnhöhe * 4 mm)	+ 28,-	+ 28,-	+ 28,-	+ 28,-
Armauflage Buche massiv (Armlehnhöhe * 5 mm)	+ 49,-	+ 49,-	+ 49,-	+ 49,-
Gestell alusilber polyamidbeschichtet	+ 4,-	+ 4,-	+ 4,-	+ 4,-
Filzgleiter FI050-FI051 Ø 18 mm, schwarz	+ 8,-	+ 8,-	+ 8,-	+ 8,-
POM-Gleiter KU125-KU122, mit PTFE-Ausrüstung	+ 8,-	+ 8,-	+ 8,-	+ 8,-
QuickClick-Gelenk-Flüstergleiter Kunststoff schwarz, Ø 18 mm, GE028-GE028	+ 13,-	+ 13,-	+ 13,-	+ 13,-
QuickClick-Gelenk-Flüstergleiter Filz schwarz, Ø 18 mm, GE029-GE029	+ 13,-	+ 13,-	+ 13,-	+ 13,-
QuickClick-Gelenk-Flüstergleiter PTFE schwarz, Ø 18 mm, GE030-GE030	+ 13,-	+ 13,-	+ 13,-	+ 13,-
Platznummer plnr-007	+ 26,-	+ 26,-	+ 26,-	+ 26,-
Platznummer plnr-008			+ 26,-	+ 26,-
Reihenschild rsch-003	+ 35,-	+ 35,-	+ 35,-	+ 35,-
Komfortschale 495/1, Gesamthöhe 880 mm, Gewicht + 200 g	+ 8,-	+ 8,-	+ 8,-	+ 8,-
Komfortschale 496/1, Gesamthöhe 890 mm, Gewicht + 200 g	+ 8,-	+ 8,-	+ 8,-	+ 8,-
Schale Eiche, querfurniert (Messerfurnier)	+ 61,-	+ 61,-	+ 61,-	+ 61,-

Weiteres Zubehör:

Transportkarren

Seite 166

Schalenformen(XXX)/-ausfräsungen:

Schale 495 Schale 495/1	Schale 496 Schale 496/1	Schale 497			Achismaße:	ohne Stapelsteg mit RV	mit Stapelsteg mit RV
				auf-056 + 9,-	Stuhl - Stuhl: Stuhl - Sessel: Sessel - Sessel:	493 mm 550 mm 605 mm	506 mm 555 mm 605 mm
				auf-056 + 18,-	**Gesamthöhe:		
					Schalenform 495 rund	845 mm	Schalenform 495/1 rund 880 mm
					Schalenform 496 eckig	865 mm	Schalenform 496/1 eckig 890 mm
					Schalenform 497 trapez	870 mm	

ATLANTA 450 MIT STAPELSTEG UND KRALLEN-REIHENVERBINDUNG

DESIGN: KIM KIM DESIGN

- Gestell:** Rundstahlrohr Ø 18 x 2 mm, *mit Stapelsteg und Kralle-Reihenverbindung
verchromt oder polyamidbeschichtet gemäß Hauskollektion (**außer** alusilber)
- Schale:** Formholz, unsichtbar befestigt, Schalenformen siehe unten
- Ausführung:** Natur, Beiztöne gegen Aufpreis siehe Seite 171
- Polsterung:** Sitz: 20 mm; Rücken: Vorpolster 15 mm,
Vollpolster 10 mm (hinten 4 mm Hacoflex)
- Gleiter:** Polyamidgleiter KU093-KU111, Ø 18 mm schwarz



					000	Op0	Opr	Opr	Opr		
					ungepolstert	Sitzpolster	Sitz- + Rückenpolster	durchgängiges Vorpolster	Vollpolster		
ohne Armlehne						ungepolstert	152,-				
	000 450 xxx 000	Op0 450 xxx 000	Opr 450 xxx 000	Opr 450 xxxD 000	Opr 450 xxxV 000	Stoffklasse 1		194,-	240,-	286,-	287,-
						Stoffklasse 2		200,-	252,-	298,-	321,-
						Stoffklasse 3		208,-	263,-	309,-	355,-
						Stoffklasse 4		212,-	277,-	321,-	390,-
						Stoffklasse 5		220,-	292,-	340,-	419,-
						Stoffklasse 6		227,-	307,-	358,-	447,-
						Stoffklasse 7		235,-	323,-	376,-	475,-
						Leder		270,-	386,-	439,-	607,-

Optionen/Zubehör:

Gestell alusilber polyamidbeschichtet	+ 4,-	+ 4,-	+ 4,-	+ 4,-	+ 4,-
Filzgleiter FI050-FI051 Ø 18 mm, schwarz	+ 8,-	+ 8,-	+ 8,-	+ 8,-	+ 8,-
POM-Gleiter KU-125-KU122, mit PTFE-Ausrüstung	+ 8,-	+ 8,-	+ 8,-	+ 8,-	+ 8,-
QuickClick-Gelenk- Flüstergleiter Kunststoff schwarz, Ø 18 mm, GE028-GE028	+ 13,-	+ 13,-	+ 13,-	+ 13,-	+ 13,-
QuickClick-Gelenk- Flüstergleiter Filz schwarz, Ø 18 mm, GE029-GE029	+ 13,-	+ 13,-	+ 13,-	+ 13,-	+ 13,-
QuickClick-Gelenk- Flüstergleiter PTFE schwarz, Ø 18 mm, GE030-GE030	+ 13,-	+ 13,-	+ 13,-	+ 13,-	+ 13,-
Platznummer plnr-007	+ 26,-	+ 26,-	+ 26,-	+ 26,-	
Platznummer plnr-008			+ 26,-	+ 26,-	+ 26,-
Reihenschild rsch-003	+ 35,-	+ 35,-	+ 35,-	+ 35,-	+ 35,-
Komfortschale 495/1, Gesamthöhe 880 mm, Gewicht + 200 g	+ 8,-	+ 8,-	+ 8,-	+ 8,-	+ 8,-
Komfortschale 496/1, Gesamthöhe 890 mm, Gewicht + 200 g	+ 8,-	+ 8,-	+ 8,-	+ 8,-	+ 8,-
Schale Eiche, querfurniert (Messerfurnier)	+ 61,-	+ 61,-	+ 61,-	+ 61,-	

Weiteres Zubehör:

Transportkarren

Seite 166

Schalenformen(XXX)/-ausfräsungen:

Schale 495 Schale 495/1	Schale 496 Schale 496/1	Schale 497	
			aufr-056 + 9,-
			aufr-056 + 18,-

Achsmaße:

Stuhl - Stuhl: 510 mm

**Gesamthöhe:

Schalenform 495 rund	845 mm	Schalenform 495/1 rund	880 mm
Schalenform 496 eckig	865 mm	Schalenform 496/1 eckig	890 mm
Schalenform 497 trapez	870 mm		

ATLANTA 452

DESIGN: KIM KIM DESIGN

Gestell: Stahlrohr Ø 18 x 2 mm
ohne Stapelsteg, **ohne** Reihenverbindung
 Gestell verchromt oder polyamidbeschichtet gemäß Hauskollektion (**außer** alusilber)

Schale: Formholz, Schalenformen 466, 467

optional Schale 458 Kunststoff zu 50% aus recyceltem Polypropylen, beidseitig hochwertige Narbung matt, 9 Farben
 schwarz, schiefergrau, mittelgrau, hellgrau, weiss, hellblau, nachtblau, waldgrün, ziegelrot

Ausführung: natur, Beiztöne gegen Aufpreis siehe Seite 171

Polsterung: Sitz: 20 mm
 Rücken: 15 mm (Vorpolster), 10 mm (Vollpolster)

Armlehnen: waagrecht verlaufend, 452 Stahlbügel mit Armauflagen Kunststoff, 25 mm breit





Gleiter: Polyamidgleiter KU092-KU111 Ø 18 mm schwarz



Schale 466

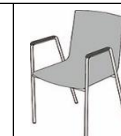

Schale 458

					s00	sp0	spr	spr	spr
					ungepolstert	Sitzpolster	Sitz- + Rückenpolster	durchgängiges Vorpolster	Vollpolster
Schale 466 / 467						262,-			
	s00 452 466 452	sp0 452 466 452	spr 452 466 452	spr 452 466D 452	spr 452 466V 452	Stoffklasse 1	304,-	350,-	396,-
						Stoffklasse 2	310,-	362,-	408,-
						Stoffklasse 3	317,-	373,-	419,-
						Stoffklasse 4	322,-	386,-	431,-
						Stoffklasse 5	330,-	402,-	449,-
						Stoffklasse 6	337,-	417,-	468,-
						Stoffklasse 7	345,-	433,-	486,-
						Leder	380,-	495,-	549,-

					s00	sp0	spr	spr	spr
					ungepolstert	Sitzpolster	Sitz- + Rückenpolster	durchgängiges Vorpolster	Vollpolster
Schale 458						272,-			
	s00 452 458 452	sp0 452 458 452				Stoffklasse 1	313,-		
						Stoffklasse 2	320,-		
						Stoffklasse 3	327,-		
						Stoffklasse 4	332,-		
						Stoffklasse 5	340,-		
						Stoffklasse 6	347,-		
						Stoffklasse 7	355,-		
						Leder	390,-		

Optionen/Zubehör:

Mehrpreis Sitzneigung 0°	+ 25,-
Gestell alusilber polyamidbeschichtet	+ 4,-
Komfortschale 467, Gesamthöhe 890 mm, Gewicht + 200 gr.	+ 8,-
Armauflage Buche massiv (Armlehnenhöhe +7 mm) Gesamtbreite + 10 mm	+ 49,-
Filzgleiter FI030-FI051 Ø 18 mm, schwarz	+ 8,-
Polyamidgleiter mit PTFE-Gleitfläche KUS010-KU122	+ 8,-

Weiteres Zubehör:

Transportkarren karren-002

Seite 166

Schalenformen:

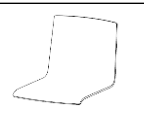
		
Schale 466 Gesamthöhe	Schale 467 Gesamthöhe	Schale 458 Gesamthöhe
860 mm	890 mm	850 mm

ATLANTA 456, Schale 458 MIT STAPELSTEG

DESIGN: KIM KIM DESIGN





Gestell: Rundstahlrohr Ø 18 x 2 mm, mit Stapelsteg
verchromt oder polyamidbeschichtet gemäß Hauskollektion (**außer** alusilber)

Schale 458: zu 50 % aus recyceltem Polypropylen, beidseitig hochwertige Narbung matt, 9 Farben
schwarz, schiefergrau, mittelgrau, hellgrau, weiss, hellblau, nachtblau, waldgrün, ziegelrot



Schale 456: **optional:** Polypropylen, Vorderseite matt, Rückseite hochglänzend, 8 Farben
schwarz, schiefergrau, silber, weiss, zitrone, signalrot, schilfgrün, himmelblau

Polsterung: Sitz: 20 mm
Gleiter: Polyamidgleiter KU093-KU111, Ø 18 mm schwarz

		000 ungepolstert	0p0 Sitzpolster
mit Stapelsteg	 <p>000 456 458 000</p>	ungepolstert	172,-
		Stoffklasse 1	214,-
	Stoffklasse 2	220,-	
	Stoffklasse 3	227,-	
	Stoffklasse 4	232,-	
	Stoffklasse 5	240,-	
	Stoffklasse 6	247,-	
	Stoffklasse 7	255,-	
	Leder	285,-	
 <p>Op0 456 458 000</p>			
 <p>84 50 55,5 47 4,5 15</p>		 <p>84 50 55,5 48 6,3 15</p>	

ATLANTA 456 MIT STAPELSTEG UND KRALLEN-REIHENVERBINDUNG





Gestell: Rundstahlrohr Ø 18 x 2 mm, mit Stapelsteg und Krallen-Reihenverbindung
verchromt oder polyamidbeschichtet gemäß Hauskollektion (**außer** alusilber)

Schale 458: zu 50 % aus recyceltem Polypropylen, beidseitig hochwertige Narbung matt, 7 Farben
ziegelrot, hellgrau, mittelgrau, hellblau, schiefergrau, waldgrün, schwarz

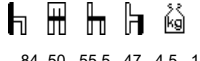

Schale 456: **optional:** Polypropylen, Vorderseite matt, Rückseite hochglänzend, 8 Farben
weiß, silber, schiefergrau, schwarz, signalrot, zitrone, schilfgrün, himmelblau

Polsterung: Sitz: 20 mm
Gleiter: Polyamidgleiter KU093-KU111, Ø 18 mm schwarz

		000 ungepolstert	0p0 Sitzpolster
mit Stapelsteg und RV	 <p>000 456 458 000</p>	ungepolstert	176,-
		Stoffklasse 1	218,-
	Stoffklasse 2	224,-	
	Stoffklasse 3	231,-	
	Stoffklasse 4	236,-	
	Stoffklasse 5	244,-	
	Stoffklasse 6	251,-	
	Stoffklasse 7	259,-	
	Leder	289,-	
 <p>Op0 456 458 000</p>			
 <p>84 50 55,5 47 4,5 15</p>		 <p>84 50 55,5 48 6,3 15</p>	

Optionen/Zubehör:

Schale 456, Gesamthöhe 83,3 mm, Gesamttiefe 55,5	+ 10,-	+ 10,-
Gestell alusilber polyamidbeschichtet	+ 4,-	+ 4,-
Filzgleiter FI050-FI051 Ø 18 mm, schwarz	+ 8,-	+ 8,-
POM-Gleiter KU-125-KU122, mit PTFE-Ausrüstung	+ 8,-	+ 8,-
QuickClick-Gelenk- Flüstergleiter Kunststoff schwarz, Ø 18 mm, GE028-GE028	+ 13,-	+ 13,-
QuickClick-Gelenk- Flüstergleiter Filz schwarz, Ø 18 mm, GE029-GE029	+ 13,-	+ 13,-
QuickClick-Gelenk- Flüstergleiter PTFE schwarz, Ø 18 mm, GE030-GE030	+ 13,-	+ 13,-

Weiteres Zubehör:

Transportkarren

Seite 166

Achsmaße:

Stuhl - Stuhl: 510 mm

Schale 456 optional



ATLANTA 66/67

DESIGN: KIM KIM DESIGN / CHARLES POLIN

- Gestell:** atlanta 66: Rundstahlrohr Ø 25 x 2 mm
atlanta 67: Rundstahlrohr Ø 25 x 2,5 mm
Verchromt oder polyamidbeschichtet gemäß Hauskollektion (**außer** alusilber)
mit Kantenschutz und Stapelpuffern
- Schale:** Formholz, Schalenformen siehe unten
- Ausführung:** Natur, Beiztöne gegen Aufpreis siehe Seite 171
- Polsterung:** Sitz: 20 mm
Rücken: 20 mm (Vorpolster), 10 mm (Vollpolster)
- Armlehnen:** Massivholz-Armauflagen
- Gleiter:** Polyamidgleiter KU067-KU075, schwarz



						000	0p0	0pr	0pr	0pr	
						ungepolstert	Sitzpolster	Sitz + Rückenpolster	durchgängiges Vorpolster	Vollpolster	
atlanta 66						ungepolstert	200,-				
						Stoffklasse 1		242,-	288,-	334,-	335,-
						Stoffklasse 2		248,-	300,-	346,-	369,-
						Stoffklasse 3		255,-	311,-	357,-	403,-
						Stoffklasse 4		260,-	324,-	369,-	438,-
						Stoffklasse 5		268,-	340,-	387,-	467,-
						Stoffklasse 6		275,-	355,-	406,-	495,-
						Stoffklasse 7		283,-	371,-	424,-	523,-
					Leder		318,-	433,-	487,-	655,-	
						87 54 59 46 5,8 10	87 54 59 47 6,1 10	87 54 59 47 6,3 10	87 54 59 47 6,3 10	87 54 59 47 6,2 10	

						s00	sp0	spr	spr	spr	
						ungepolstert	Sitzpolster	Sitz + Rückenpolster	durchgängiges Vorpolster	Vollpolster	
atlanta 67						ungepolstert	377,-				
						Stoffklasse 1		418,-	465,-	511,-	512,-
						Stoffklasse 2		425,-	477,-	523,-	546,-
						Stoffklasse 3		432,-	488,-	534,-	580,-
						Stoffklasse 4		437,-	501,-	546,-	615,-
						Stoffklasse 5		445,-	517,-	564,-	644,-
						Stoffklasse 6		452,-	532,-	583,-	672,-
						Stoffklasse 7		460,-	547,-	601,-	699,-
					Leder		495,-	610,-	664,-	831,-	
						87 54 59 46 68 8,2 8	87 54 59 46 68 8,5 8	87 54 59 46 68 8,7 8	87 54 59 46 68 8,7 8	87 54 59 46 68 8,6 8	

Optionen/Zubehör:

Abgeschrägtes Rückenpolster (Schale 40)			+ 12,-	+ 12,-	
Schale unsichtbar verschraubt	+ 16,-				
Rückenpolster unsichtbar verschraubt			+ 16,-		
Gestell alusilber polyamidbeschichtet	+ 4,-	+ 4,-	+ 4,-	+ 4,-	+ 4,-
Krallen-Reihenverbindung	+ 34,-	+ 34,-	+ 34,-	+ 34,-	+ 34,-
Filzgleiter FI015-FI014	+ 8,-	+ 8,-	+ 8,-	+ 8,-	+ 8,-
Platznummer plnr-001 (inkl. Aufnahmevorrichtung)	+ 25,-	+ 25,-	+ 37,-	+ 37,-	
Platznummer plnr-004 (inkl. Aufnahmehalterung)	+ 23,-	+ 23,-	+ 23,-	+ 23,-	+ 23,-
Platznummer plnr-007 (inkl. Aufnahmehalterung)	+ 26,-	+ 26,-	+ 37,-	+ 37,-	
Platznummer plnr-008 (inkl. Aufnahmehalterung)			+ 26,-	+ 26,-	+ 26,-

Weiteres Zubehör:

Transportkarren

Seite 166

Schalenformen/-ausfräsungen:

Schale 40		aufr-010 + 9,-	 + 18,-	aufr-017 + 17,-	aufr-033 + 17,-	aufr-037 + 28,-
Schale 59		aufr-003 + 6,-	 + 8,-	aufr-011 + 9,-	 + 18,-	aufr-012 + 12,-
Schale 79		aufr-003 + 6,-	 + 8,-	aufr-010 + 9,-	 + 18,-	aufr-017 + 17,-







Achismaße:

- Stuhl - Stuhl: 550 mm
Stuhl - Sessel: 550 mm
Sessel - Sessel: 550 mm

Wichtiger Hinweis:

Um 2 Stühle gegenüber auf den Tisch zu hängen, muss eine Mindesttischbreite von 750 mm vorhanden sein!

ATLANTA

Auszieh-Reihenverbindung für atlanta 50, 55 Verbindung Stuhl-Sessel (Stuhl muss mit Krallen-RV ausgestattet sein) Verbindung Sessel-Sessel	Material: Stahl Farbe: Halterung silber polyamidbeschichtet Bügel verchromt	71,-								
Hinweis: atlanta 50 nur möglich, wenn Stuhl <u>und</u> Sessel mit Auszieh-Reihenverbindung ausgestattet sind.										
Auszieh-Reihenverbindung für atlanta 450	Material: Stahl Farbe: chrom	27,-								
Reihenschild rsch-003 * für atlanta 50, 55 und 450 Stühle müssen mit Stapelsteg/Reihenverbinder ausgestattet sein		Material: Kunststoff weiß, Gravur schwarz Schrifthöhe: 12 mm Maß (B x H): 55 x 46 mm	35,-							
Schreibtislar scpl-002/2 (atlanta 50, 55) Schreibtislar scpl-450 (atlanta 450 / atlanta 456) für Linkshänder extra angeben seitlich aufsteckbar, abnehmbar hochdreh- und wegdrehbar Nur für Stühle <u>ohne</u> Armlehnen	Material: Rundstahlrohr Buchenschichtholzplatte belegt mit Resopal® Farbe: gemäß Hauskollektion, kapo-50, 14 mm Gestell chrom ausschliesslich für Gestelle in chrom optional polyamidbeschichtet ausschliesslich für Gestelle polyamidbeschichtet alusilber Mehrpreis:	270,- 270,- + 4,-								
Platznummer plnr-001 * nicht möglich in Kombination mit aufr-017 für atlanta 50, 55, 66, 67 Ausfräsung für Platznummer inkl. eingeklebter Metallplatte		Material: Kunststoff schwarz, Gravur weiß Schrifthöhe: 8 mm Maß: Ø 25 mm Rücken ungepolstert Rücken gepolstert	11,- 14,- 26,-							
Saugheber sahe-001 zur Entfernung der Platznummer		29,-								
Platznummernhalter plha-001 universal-01 für atlanta 55, 66, 67		Material: Kunststoff schwarz Maß (B x H): 70 x 35 mm	12,-							
Universal-Platznummer plnr-004 *		Farbe: schwarz, Gravur weiß Schrifthöhe: 10 mm	11,-							
Aufbewahrungsordner für Platznummern aufo-001 nur für plnr-004		inkl. 5 Tafeln für jeweils 40 Nummern	74,-							
Platznummernhalter plnr-007 Ausfräsung für Platznummer inkl. eingeklebter Metallplatte 000/s00 und 0p0/sp0 Ausfräsung für Platznummer inkl. eingeklebter Metallplatte 0pr/spr und 0pr/D/spr/D (Polsterdoppel oben angepasst)	50, 55, 66, 67  	<table border="1"> <thead> <tr> <th>atlanta</th> <th>atlanta</th> </tr> <tr> <th>50, 55, 66, 67</th> <th>450</th> </tr> </thead> <tbody> <tr> <td>15,-</td> <td>15,-</td> </tr> <tr> <td>26,-</td> <td>15,-</td> </tr> </tbody> </table>	atlanta	atlanta	50, 55, 66, 67	450	15,-	15,-	26,-	15,-
atlanta	atlanta									
50, 55, 66, 67	450									
15,-	15,-									
26,-	15,-									
Platznummernhalter plnr-008 Kunststoffteil schwarz mit Magnet aufgeschraubt auf das Rückenpolster		<table border="1"> <tbody> <tr> <td>15,-</td> <td>15,-</td> </tr> </tbody> </table>	15,-	15,-						
15,-	15,-									
Platznummer für plnr-007 und plnr-008*		Material: Edelstahl, beidseitig gebürstet Gravur schwarz Schrifthöhe: 15 mm Maß: (B x H) 23,4 x 23,4 mm	<table border="1"> <tbody> <tr> <td>11,-</td> <td>11,-</td> </tr> </tbody> </table>	11,-	11,-					
11,-	11,-									
Magnetheber zur Entfernung der Platznummer magr-001		<table border="1"> <tbody> <tr> <td>30,-</td> <td>30,-</td> </tr> </tbody> </table>	30,-	30,-						
30,-	30,-									

STUHLZUBEHÖR



ATLANTA 55 | 66 | 67



Polyamidgleiter
atlanta 55
polyamide
gliders



Filzgleiter
atlanta 55
felt gliders



Flüstergleiter
atlanta 55
silent glider
pads



Polyamidgleiter
atlanta 66 | 67
polyamide
gliders



Filzgleiter
atlanta 66 | 67
felt gliders



scpl-002/2
Schreibtislar
atlanta 55
writing tablet



plha-001 | plnr-004
Platznummer
atlanta 55 | 66 | 67
seat number



rsch-003
Reihenschild
atlanta 55
row number



reve-001
Auszieh-Reihenverbindung
atlanta 55
extractable ganging device



plnr-007
Platznummer
atlanta 55 | 66 | 67
seat number



plnr-008
Platznummer
atlanta 55 | 66 | 67
seat number



plnr-001
Platznummer
atlanta 55 | 66 | 67
seat number



002
Transportkarren
atlanta 55
trolley



005
Transportkarren
atlanta 55
trolley



ATLANTA 450 | ATLANTA 456



Polyamidgleiter
polyamide
gliders



Filzgleiter
felt gliders



Flüstergleiter
silent glider
pads



plnr-007
Platznummer
(nur atlanta 450)
seat number
(only atlanta 450)



plnr-008
Platznummer
atlanta 450
seat number



rsch-003
Reihenschild
row number



Krallen-
Reihenverbindung
claw
ganging device



"Elegance"
Reihenverbindung
"elegance"
ganging device



scpl-450
Schreibtislar
atlanta 450
writing tablet



002
Transportkarren
trolley









005
Transportkarren
trolley

AWIA 300

- Untergestell:** Hartholz
- Sitz:** Stahlwellenfederung (Nosag), hochwertiger Kaltschaum RG 50 und weiche Polstervliesmatte
- Rücken:** Elastische Polstergurte, hochwertiger Polyätherschaum und weiche Polstervliesmatte
- Ausführung:** natur, Beiztöne gegen Aufpreis, siehe Optionen



Gleiter: Polyamidgleiter





				spr	bpr	bpr
				1-Sitzer	2-Sitzer	3-Sitzer
awia				ungepolstert		
	spr 300 300 300 300	bpr 303 303 303 301	bpr 303 303 303 301	Stoffklasse 1	1.434,-	1.667,-
				Stoffklasse 2	1.541,-	1.781,-
	115 73 84 47 25	79 140 74 47 36	79 170 74 47 43	Stoffklasse 3	1.649,-	1.895,-
				Stoffklasse 4	1.756,-	2.009,-
				Stoffklasse 5	1.864,-	2.124,-
				Stoffklasse 6	1.971,-	2.238,-
				Stoffklasse 7	2.078,-	2.352,-
			Leder			

Hinweis:

Bei Einsatz unterschiedlicher Stoffe gilt der Preis der jeweils höheren Stoffklasse

Optionen/Zubehör:

	spr	bpr	bpr
Flammhemmende Grundpolsterung (Schaumstoff und Polstervlies flammhemmend)	+ 220,-	+ 261,-	+ 290,-
Füße Buche gebeizt nach Hauskollektion	+ 12,-	+ 12,-	+ 12,-
Füße Eiche natur	+ 26,-	+ 26,-	+ 26,-

		spr	hp0
		Clubsessel	Hocker
awia			ungepolstert
	spr 301 301 301 301	hp0 304 00 304 00	Stoffklasse 1
			Stoffklasse 2
	79 73 74 47 26	47 56 45 47 7	Stoffklasse 3
			Stoffklasse 4
			Stoffklasse 5
			Stoffklasse 6
			Stoffklasse 7
		Leder	

Hinweis:

Bei Einsatz unterschiedlicher Stoffe gilt der Preis der jeweils höheren Stoffklasse

Optionen/Zubehör:

	spr	bpr
Flammhemmende Grundpolsterung (Schaumstoff und Polstervlies flammhemmend)	+ 161,-	+ 44,-
Füße Buche gebeizt nach Hauskollektion	+ 12,-	+ 12,-
Füße Eiche natur	+ 26,-	+ 26,-

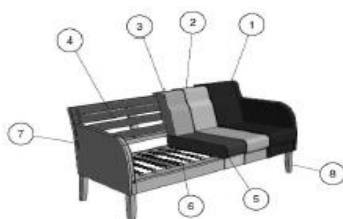

1: Bezug: Stoff
 2: Feinpolsterung: weiche Polstervliesmatte unter dem Bezug
 3: Lehne: hochwertiger Polyätherschaum
 4: Lehne: elastische Polstergurte

Sitzqualitäten:

**Kaltschaum
FEST**



**flammhemmende
Grundpolsterung**

Aufpreis

BANDA BANK 600

- Gestell:** Rahmenkonstruktion aus gelasertem, gefaltetem und verschweissten Stahlblech.
schwarz gepulvert RAL 9005 feinstruktur
- Fuss:** Fußkonstruktion aus gelasertem, gefaltetem und verschweissten Stahlblech.
schwarz gepulvert RAL 9005 feinstruktur
- Sitz:** Vollpolster 70 mm stark gepolstert
- Rücken:** Vollpolster 85/145 mm stark gepolstert
- Gleiter:** QuickClick-Polyamidgleiter





Gestell, <u>ohne</u> Polster / <u>ohne</u> Auflage				Gestell 601	Gestell 602	Gestell 603	
				1-Sitzer	2-Sitzer	3-Sitzer	
Banda - Gestell				Gestell ohne Auflage	1.738,-	2.033,-	2.243,-
	bpr-601 xxx	bpr-602 xxx	bpr-603 xxx				
	Breite 70 cm	Breite 140 cm	Breite 210 cm				
	Gewicht mit Sitz- und Rückenpolster:						
	30,94 kg	54,72 kg	77,65 kg				

Banda Sitz/Rücken		Sitz- und Rückenelement gepolstert Gesamthöhe: 79,2 cm Sitzhöhe: 47 cm	ungepolstert		
			bpr-600 xxx xxx	Stoffklasse 1	454,-
				Stoffklasse 2	490,-
				Stoffklasse 3	526,-
				Stoffklasse 4	563,-
				Stoffklasse 5	599,-
				Stoffklasse 6	635,-
				Stoffklasse 7	671,-
				Leder Polo HK	827,-

Banda Sitzelement		Nur Sitz gepolstert Gesamthöhe: 47 cm Sitzhöhe: 47 cm	ungepolstert		
			bpr-600 xxx xxx	Stoffklasse 1	235,-
				Stoffklasse 2	255,-
				Stoffklasse 3	275,-
				Stoffklasse 4	295,-
				Stoffklasse 5	315,-
				Stoffklasse 6	335,-
				Stoffklasse 7	355,-
				Leder Polo HK	486,-

Optionen/Zubehör:

Armlehne, optional seitlich oder mittig, Stahlblech, gefaltet u. gebogen. Schwarz gepulvert RAL 9005 feinstruktur		je Stück	+ 247,-
Zwischenablageplatte, Plattenstärke gesamt 40 mm Resopal Hauskollektion, ABS-Kante, kapo-s363			217,-
Zwischenablageplatte, Plattenstärke gesamt 40 mm Eiche furniert, Furnierkante, kapo-s407			355,-
QuickClick Filzgleiter			+ 8,-



Flexible
Tisch-Elektrifizierung
POWERBEAM
ab Seite 126

BANDA BEISTELLTISCH 601/602/603

Gestell: Rahmenkonstruktion aus gelasertem, gefaltetem und verschweissten Stahlblech.
schwarz gepulvert RAL 9005 feinstruktur

Fuss: Fußkonstruktion aus gelasertem, gefaltetem und verschweissten Stahlblech.
schwarz gepulvert RAL 9005 feinstruktur

Tischplattenbelag: Resopal® gemäß Hauskollektion, siehe Seite 124/125

Gleiter: Polyamidgleiter



Größe	Gestell	Tischplatte	
		kapo-s363 Resopal Hauskollektion ABS-Kante 2mm	kapo-s407 Eiche furniert Eiche Furnierkante
700 x 700 mm	601	1.955,-	2.093,-
1400 x 700 mm	602	2.364,-	2.552,-
2100 x 700 mm	603	2.751,-	2.878,-



















BLAQ 460

NETZ SITZ UND RÜCKEN DURCHGEHEND

DESIGN: BALLENDAT

- Gestell:** Stahlrohr Ø 20 x 2 mm mit durchgehenden Stapelführungsleisten aus Polyamid glasfaserverstärkt PA6/GF30 schwarz
Gestell verchromt
- Sitz und Rücken:** Netzbespannung in verschiedenen Farben erhältlich
Sitz und Rücken **durchgehend** an Spannbügeln aus poliertem Aluminiumguss verspannt
- Griffbügel:** Polyamid glasfaserverstärkt PA6/GF30 schwarz
- Reihenverbindung:** Zinkdruckguss Z410 verchromt, optional oder Blende verchromt
- Armlehnen:** Geschlossene Armlehne aus Polyamid glasfaserverstärkt PA6/GF30, schwarz
- Gleiter:** Polyamidgleiter KU461-KU462 Ø 20 mm schwarz



Netz durchgehend			Netzfarben: Basaltschwarz Karamell Lichtgrau Tropengrün Rubinrot Tintenblau Hämatitschwarz	000 ohne Armlehnen	s00 mit Armlehnen
	000 460 460 000	s00 460 460 460		339,-	432,-
	      	      			
	86 52 57,5 46 5,8 20	86 59 57,5 46 64,7 6,2 20			

















BLAQ 462

NETZ SITZ UND RÜCKEN GETEILT

DESIGN: BALLENDAT

- Gestell:** Stahlrohr Ø 20 x 2 mm mit durchgehenden Stapelführungsleisten aus Polyamid glasfaserverstärkt PA6/GF30 schwarz
Gestell verchromt
- Sitz und Rücken:** Netzbespannung in verschiedenen Farben erhältlich
Sitz und Rückenfläche **geteilt** an Spannbügeln aus poliertem Aluminiumguss verspannt
- Griffbügel:** Polyamid glasfaserverstärkt PA6/GF30 schwarz
- Reihenverbindung:** Zinkdruckguss Z410 verchromt, optional oder Blende verchromt
- Armlehnen:** Geschlossene Armlehne aus Polyamid glasfaserverstärkt PA6/GF30, schwarz
- Gleiter:** Polyamidgleiter KU461-KU462 Ø 20 mm schwarz



Netz geteilt			Netzfarben: Basaltschwarz Karamell Lichtgrau Tropengrün Rubinrot Tintenblau Hämatitschwarz	000 ohne Armlehnen	s00 mit Armlehnen
	000 462 462 462 000	s00 462 462 462 460		372,-	464,-
	      	      			
	86 52 57,5 46 5,8 20	86 59 57,5 46 64,7 6,2 20			

Optionen/Zubehör:

Stuhlgestell schwarz polyamidbeschichtet, ohne Blende, ohne Alubügel	+ 16,-	+ 16,-
Stuhlgestell schwarz pulverbeschichtet RAL 9005 Feinstruktur, ohne Blende	+ 26,-	+ 26,-
Alubügel schwarz pulverbeschichtet RAL 9005 Feinstruktur	+ 37,-	+ 37,-
Blende (anstatt Reihenverbindung) schwarz pulverbeschichtet RAL 9005, Feinstr.	+ 13,-	+ 13,-
Reihenverbindung chrom	+ 13,-	+ 13,-
Reihenverbindung schwarzchrom	+ 20,-	+ 20,-
Reihenverbindung paniksicher nach DIN 14703, RV460-1P, chrom	+ 23,-	+ 23,-
Aushängesicherung Kunststoff glasfaserverstärkt, schwarz		
Reihenverbindung paniksicher nach DIN 14703, RV460-1P, schwarzchrom	+ 30,-	+ 30,-
Aushängesicherung Kunststoff glasfaserverstärkt, schwarz		
Netz mit Brandschutzausrüstung gemäß DIN 4102 B1	+ 10,-	+ 10,-
Schreibtislar scpl-460	+ 299,-	+ 299,-
Platznummernschild, bestehend aus:	+ 36,-	+ 36,-
Platznummernhalter plha-460, Kunststoff schwarz	+ 22,-	
Platznummer plnr-460, Edelstahl Gravur 10 mm schwarz,	+ 14,-	
Reihennummer, bestehend aus:	+ 42,-	+ 42,-
Reihenschildhalter rsha-460, Kunststoff schwarz	+ 22,-	
Reihennummer rsch-460, Edelstahl Gravur 8 mm, 17,7x50,6 mm	+ 20,-	
Filzgleiter FI461-FI462 Ø 20 mm, schwarz	+ 8,-	+ 8,-
Polyamidgleiter mit PTFE-Gleitfläche KU463-KU464	+ 8,-	+ 8,-

Weiteres Zubehör:

Transportkarren karren-460

Seite 166

Achsmaße:

Stuhl - Stuhl: 514 mm

Stuhl - Sessel: 548 mm

Sessel - Sessel: 582 mm

Empfohlene VK-Preise in EURO **ohne Mehrwertsteuer**





BLAQ 470 OFFICE CHAIR

NETZ DURCHGEHEND

DESIGN: BALLENDAT

- Gestell:** 5-strahliges Fußkreuz aus Aluminium Druckguss, poliert
Säule per Auslöser höhenverstellbar
- Sitz und Rücken:** Sitzaufnahme aus Stahl, schwarz gepulvert RAL 9005 feinstruktur
Netzbespannung in verschiedenen Farben erhältlich
Sitz und Rücken **durchgehend** an Spannbügeln
aus poliertem Aluminiumguss verspannt
- Griffbügel:** Polyamid glasfaserverstärkt PA6/GF30 schwarz
- Armlehnen:** 470 Stahlrohrbügel Ø 20 x 2,5 mm nach hinten offen gebogen
- Rollen:** Harte Lauffläche schwarz, Rollengehäuse schwarz, rollen-061
Durchmesser Fußkreuz 640 mm (ohne Rollen)



Netz durchgehend			Netzfarben: Basaltschwarz Karamell Lichtgrau Tropengrün Rubinrot Tintenblau Hämatitschwarz	000 ohne Armlehnen	s00 mit Armlehnen
	000 470 460 000	s00 470 460 470		510,-	562,-
	 xx 54 58 xx 8,7 0	 xx 58,5 58 xx xx 10,5 0			

Gesamthöhe: 80,5 bis 93 cm, Sitzhöhe 41-53 cm



BLAQ 472 OFFICE CHAIR

NETZ GETEILT

DESIGN: BALLENDAT

- Gestell:** 5-strahliges Fußkreuz aus Aluminium Druckguss, poliert
Säule per Auslöser höhenverstellbar
- Sitz und Rücken:** Sitzaufnahme aus Stahl, schwarz gepulvert RAL 9005 feinstruktur
Netzbespannung in verschiedenen Farben erhältlich
Sitz und Rückenfläche **geteilt** an Spannbügeln
aus poliertem Aluminiumguss verspannt
- Griffbügel:** Polyamid glasfaserverstärkt PA6/GF30 schwarz
- Armlehnen:** 470 Stahlrohrbügel Ø 20 x 2,5 mm nach hinten offen gebogen
- Gleiter:** Harte Lauffläche schwarz, Rollengehäuse schwarz, rollen-061
Durchmesser Fußkreuz 640 mm (ohne Rollen)

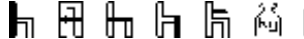

Netz geteilt			Netzfarben: Basaltschwarz Karamell Lichtgrau Tropengrün Rubinrot Tintenblau Hämatitschwarz	000 ohne Armlehnen	s00 mit Armlehnen
	000 472 462 462 000	s00 472 462 462 470		540,-	592,-
	 xx 54 58 xx 8,7 0	 xx 58,5 58 xx xx 10,5 0			

Gesamthöhe: 80,5 bis 93 cm, Sitzhöhe 41-53 cm

Optionen/Zubehör:

Armauflage Softgripschlauch schwarz		+ 12,-
Armauflage Buche massiv, schwarz gebeizt		+ 68,-
Armlehne 475 Aluminium Druckguss poliert, Mehrpreis auf Stuhl		+ 100,-
Fußkreuz schwarz pulverbeschichtet RAL 9005 Feinstruktur	+ 46,-	+ 46,-
Fußkreuz und Alubügel schwarz pulverbeschichtet RAL 9005 Feinstruktur	+ 83,-	
Fußkreuz Alubügel und AL-bügel schwarz pulverbeschichtet RAL 9005 Feinstruktur		+ 120,-
Weiche Lauffläche grau, Rollengehäuse schwarz, rollen-060	+ 9,-	+ 9,-
Netz mit Brandschutzausrüstung gemäß DIN 4102 B1	+ 9,-	+ 9,-

Armlehne 475

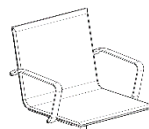





BLAQ 473 CONFERENCE CHAIR

NETZ DURCHGEHEND

Design: BALLENDAT

- Gestell:** 4-strahliges Fußkreuz aus Aluminium Druckguss, poliert
Säule mit integrierter Autoreturn-Funktion
Sitzaufnahme aus Stahl, schwarz gepulvert RAL 9005 feinstruktur
- Sitz und Rücken:** Netzbespannung in verschiedenen Farben erhältlich
Sitz und Rücken **durchgehend** an Spannbügeln
aus poliertem Aluminiumguss verspannt
- Griffbügel:** Polyamid glasfaserverstärkt PA6/GF30 schwarz
- Armlehnen:** 470 Stahlrohrbügel Ø 20 x 2,5 mm nach hinten offen gebogen
- Gleiter:** Polyamidgleiter KU473 Ø 60 mm schwarz



Netz durchgehend			Netzfarben: Basaltschwarz Karamell Lichtgrau Tropengrün Rubinrot Tintenblau Hämatitschwarz	000 ohne Armlehnen	s00 mit Armlehnen
	000 473 460 000	s00 473 460 470		510,-	562,-
	 86 54 58 46 7,8 0	 86 58,5 58 46 66 9,6 0			



BLAQ 474 CONFERENCE CHAIR

NETZ GETEILT

Design: BALLENDAT

- Gestell:** 4-strahliges Fußkreuz aus Aluminium Druckguss, poliert
Säule mit integrierter Autoreturn-Funktion
Sitzaufnahme aus Stahl, schwarz gepulvert RAL 9005 feinstruktur
- Sitz und Rücken:** Netzbespannung in verschiedenen Farben erhältlich
Sitz und Rückenfläche **geteilt** an Spannbügeln
aus poliertem Aluminiumguss verspannt
- Griffbügel:** Polyamid glasfaserverstärkt PA6/GF30 schwarz
- Armlehnen:** 470 Stahlrohrbügel Ø 20 x 2,5 mm nach hinten offen gebogen
- Gleiter:** Polyamidgleiter KU473 Ø 60 mm schwarz

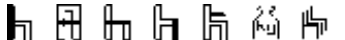

Netz geteilt			Netzfarben: Basaltschwarz Karamell Lichtgrau Tropengrün Rubinrot Tintenblau Hämatitschwarz	000 ohne Armlehnen	s00 mit Armlehnen
	000 474 462 462 000	s00 474 462 462 470		540,-	592,-
	 86 54 58 46 7,8 0	 86 58,5 58 46 66 9,6 0			

Optionen/Zubehör:

Armauflage Softgripschlauch schwarz		+ 12,-
Armauflage Buche massiv, schwarz gebeizt		+ 68,-
Armlehne 475 Aluminium Druckguss poliert, Mehrpreis auf Stuhl		+ 100,-
Fußkreuz schwarz pulverbeschichtet RAL 9005 Feinstruktur	+ 46,-	+ 46,-
Fußkreuz und Alubügel schwarz pulverbeschichtet RAL 9005 Feinstruktur	+ 83,-	
Gestell, Alubügel und AL-bügel schwarz pulverbeschichtet RAL 9005 Feinstruktur		+ 120,-
Filzgleiter FI473 Ø 60 mm, schwarz	+ 9,-	+ 9,-
Netz mit Brandschutzausrüstung gemäß DIN 4102 B1	+ 9,-	+ 9,-

Armlehne 475

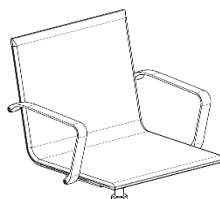

BLAQ 466 WOOD HOLZSCHALE

DESIGN: BALLENDAT

- Gestell:** Stahlrohr Ø 20 x 2 mm mit durchgehenden Stapelführungsleisten aus Polyamid glasfaserverstärkt PA6/GF30 schwarz, Gestell verchromt
- Schale:** Formholz, Schalenformen 466, 467
- Ausführung:** natur, Beiztöne gegen Aufpreis siehe Seite 171
- Polsterung:** Sitz: 20 mm
Rücken: 15 mm (Vorpolster), 10 mm (Vollpolster)
- Armlehnen:** 466, Stahlbügel Ø 18 x 2 mm,
- Gleiter:** Polyamidgleiter KU461-KU462 Ø 20 mm schwarz



Schale 466 Gesamthöhe 850 mm
Schale 467 Gesamthöhe 880 mm

						000	0p0	0pr	0pr	0pr	
						ungepolstert	Sitzpolster	Sitz- + Rückenpolster	durchgängiges Vorpolster	Vollpolster	
ohne Armlehne						ungepolstert	218,-				
						Stoffklasse 1		260,-	306,-	352,-	353,-
						Stoffklasse 2		266,-	318,-	364,-	387,-
						Stoffklasse 3		273,-	329,-	375,-	421,-
						Stoffklasse 4		278,-	342,-	387,-	456,-
						Stoffklasse 5		286,-	358,-	405,-	485,-
						Stoffklasse 6		293,-	373,-	424,-	513,-
						Stoffklasse 7		301,-	389,-	442,-	541,-
					Leder		336,-	451,-	505,-	673,-	

						s00	sp0	spr	spr	spr	
						ungepolstert	Sitzpolster	Sitz- + Rückenpolster	durchgängiges Vorpolster	Vollpolster	
Armlehne 466						ungepolstert	294,-				
						Stoffklasse 1		335,-	381,-	427,-	429,-
						Stoffklasse 2		341,-	393,-	439,-	462,-
						Stoffklasse 3		349,-	404,-	450,-	496,-
						Stoffklasse 4		353,-	418,-	462,-	532,-
						Stoffklasse 5		361,-	433,-	481,-	561,-
						Stoffklasse 6		369,-	449,-	499,-	588,-
						Stoffklasse 7		376,-	464,-	518,-	616,-
					Leder		412,-	527,-	581,-	748,-	

Optionen/Zubehör:

Komfortschale 467, Gesamthöhe 880 mm, Gewicht + 200 gr.	+ 8,-
Schale Eiche, querfurniert (Messerfurnier)	+ 61,-
Polster mit Quersteppung (nur bei Vor- oder Vollpolster), Abbildung siehe Zubehör	+ 47,-
Stuhlgestell schwarz polyamidbeschichtet, ohne Blende, (Stuhl und Sessel)	+ 16,-
Stuhlgestell schwarz pulverbeschichtet RAL 9005 Feinstruktur, ohne Blende	+ 26,-
Stuhlgestell und Armlehnen schwarz pulverbeschichtet RAL 9005 Feinstruktur	+ 75,-
Blende (anstatt Reihenverbindung) schwarz pulverbeschichtet RAL 9005 Feinstruktur	+ 13,-
Reihenverbindung chrom	+ 13,-
Reihenverbindung schwarzchrom	+ 20,-
Reihenverbindung paniksicher nach DIN 14703, RV460-1P, chrom	+ 23,-
Aushängesicherung Kunststoff glasfaserverstärkt, schwarz	
Reihenverbindung paniksicher nach DIN 14703, RV460-1P, schwarzchrom	+ 30,-
Aushängesicherung Kunststoff glasfaserverstärkt, schwarz	
Armauflage Softgripschlauch schwarz	+ 12,-
Armauflage Kunststoff schwarz, ca. 25 mm breit, Armlehnenhöhe +5 mm	+ 28,-
Armauflage Buche massiv (Armlehnenhöhe +9 mm)	+ 49,-
Schreibtislar scpl-460	+ 299,-
Platznummernschild, bestehend aus:	+ 36,-
Platznummernhalter plha-460, Kunststoff schwarz	+ 22,-
Platznummer plnr-460, Edelstahl gravur 10 mm schwarz, 17,7x50,66 mm	+ 14,-
Reihennummer, bestehend aus:	+ 42,-
Reihenschildhalter rsha-460, Kunststoff schwarz	+ 22,-
Reihennummer rsch-460, Edelstahl gravur 8 mm, 17,7x50,6 mm	+ 20,-
Platznummer plnr-007	+ 26,-
Platznummer plnr-008	+ 26,-
Filzgleiter FI461-FI462 Ø 20 mm, schwarz	+ 8,-
Polyamidgleiter mit PTFE-Gleitfläche KU463-KU464	+ 8,-

Weiteres Zubehör:

Transportkarren karren-002

166,-

Achsmaße: Stuhl - Stuhl: 514 mm Stuhl - Sessel: 548 mm Sessel - Sessel: 582 mm

24

empfohlene VK-Preise in EURO **ohne Mehrwertsteuer**

BLAQ 476 WOOD OFFICE CHAIR

DESIGN: BALLENDAT

- Gestell:** 5-strahliges Fußkreuz aus Aluminiumdruckguss Ø 640 mm, poliert
Säule per Auslöser höhenverstellbar
Sitzaufnahme aus Stahl, schwarz gepulvert RAL 9005 Feinstruktur
Durchmesser Fußkreuz 640 mm (ohne Rollen)
- Schale:** Formholz, Schalenformen siehe unten
Sitzhöhe: ohne Polster 440 - 565 mm
- Ausführung:** natur, Beiztöne gegen Aufpreis siehe Seite 171
- Polsterung:** Sitz: 20 mm
Rücken: 15 mm (Vorpolster), 10 mm (Vollpolster)
- Armlehnen:** 477, Stahlrohrbügel Ø 20 x 2,5 mm nach hinten offen gebogen
Armlehnenhöhe: ohne Auflage 650 - 775 mm
- Rollen:** Harte Lauffläche schwarz, Rollengehäuse schwarz, rollen-061



						000	0p0	0pr	0pr	0pr	
						ungepolstert	Sitzpolster	Sitz- + Rückenpolster	durchgängiges Vorpolster	Vollpolster	
ohne Armlehne						ungepolstert	456,-				
	000 476 xxx 000	0p0 476 xxx 000	0pr 476 xxx 000	0pr 476 xxxD 000	0pr 476 xxxV 000	Stoffklasse 1		498,-	544,-	590,-	592,-
						Stoffklasse 2		504,-	556,-	602,-	625,-
						Stoffklasse 3		512,-	567,-	613,-	659,-
						Stoffklasse 4		516,-	581,-	625,-	694,-
						Stoffklasse 5		524,-	596,-	644,-	724,-
						Stoffklasse 6		532,-	612,-	662,-	751,-
						Stoffklasse 7		539,-	627,-	681,-	779,-
					Leder		575,-	690,-	744,-	911,-	
	xx 54 55 xx 9,1 0	xx 54 55 xx 9,9 0	xx 54 55 xx 10,4 0	xx 54 55 xx 10,7 0	xx 54 55 xx 9,7 0						

						s00	sp0	spr	spr	spr	
						ungepolstert	Sitzpolster	Sitz- + Rückenpolster	durchgängiges Vorpolster	Vollpolster	
Armlehne 477						ungepolstert	524,-				
	s00 476 xxx 477	sp0 476 xxx 477	spr 476 xxx 477	spr 476 xxxD 477	spr 476 xxxV 477	Stoffklasse 1		565,-	611,-	657,-	659,-
						Stoffklasse 2		571,-	624,-	670,-	693,-
						Stoffklasse 3		579,-	634,-	680,-	726,-
						Stoffklasse 4		584,-	648,-	693,-	762,-
						Stoffklasse 5		591,-	664,-	711,-	791,-
						Stoffklasse 6		599,-	679,-	730,-	819,-
						Stoffklasse 7		607,-	694,-	748,-	846,-
					Leder		642,-	757,-	811,-	978,-	
	xx 58,5 55 xx 10,9 0	xx 58,5 55 xx 11,7 0	xx 58,5 55 xx 12,2 0	xx 58,5 55 xx 12,5 0	xx 58,5 55 xx 11,5 0						

Optionen/Zubehör:

Komfortschale 467, Gesamthöhe 840-965 mm, Gewicht + 200 gr.	+ 8,-
Schale Eiche querfurniert (Messerfurnier)	+ 61,-
Armauflage Softgripschlauch schwarz	+ 12,-
Armauflage Buche massiv, schwarz gebeizt	+ 68,-
Polster mit Quersteppung (nur bei Vor- oder Vollpolster)	+ 47,-
Fußkreuz schwarz pulverbeschichtet RAL 9005 Feinstruktur	+ 46,-
Fußkreuz und Armlehne schwarz pulverbeschichtet RAL 9005 Feinstruktur	+ 83,-
Weiche Lauffläche grau Rollengehäuse schwarz, rollen-060	+ 9,-



Schale 466
Gesamthöhe
810 - 935 mm



Schale 467
Gesamthöhe
840 - 965 mm



Polster mit Quersteppung

BLAQ 477 WOOD CONFERENCE CHAIR

DESIGN: BALLENDAT

- Gestell:** 4-strahliges Fußkreuz aus Aluminiumdruckguss, poliert
Säule mit integrierter Autoreturn-Funktion
Sitzaufnahme aus Stahl, schwarz pulverbeschichtet RAL 9005 Feinstruktur
Gesamtbreite Fußkreuz 541 mm
- Schale:** Formholz, Schalenformen siehe unten
- Ausführung:** natur, Beiztöne gegen Aufpreis siehe Seite 171
- Polsterung:** Sitz: 20 mm
Rücken: 15 mm (Vorpolster), 10 mm (Vollpolster)
- Armlehnen:** 477, Stahlrohrlbügel Ø 20 x 2,5 mm nach hinten offen gebogen
- Gleiter:** Polyamidgleiter KU473 Ø 60 mm schwarz



						000	0p0	0pr	0pr	0pr	
						ungepolstert	Sitzpolster	Sitz- + Rückenpolster	durchgängiges Vorpolster	Vollpolster	
ohne Armlehne						ungepolstert	456,-				
	000 477 xxx 000	0p0 477 xxx 000	0pr 477 xxx 000	0pr 477 xxxD 000	0pr 477 xxxV 000	Stoffklasse 1		498,-	544,-	590,-	592,-
						Stoffklasse 2		504,-	556,-	602,-	625,-
						Stoffklasse 3		512,-	567,-	613,-	659,-
						Stoffklasse 4		516,-	581,-	625,-	694,-
						Stoffklasse 5		524,-	596,-	644,-	724,-
						Stoffklasse 6		532,-	612,-	662,-	751,-
						Stoffklasse 7		539,-	627,-	681,-	779,-
xx 54 55 48 8,2 0	xx 54 55 48 10 0	xx 54 55 48 10,5 0	xx 54 55 48 10,8 0	xx 54 55 48 8,8 0	Leder		575,-	690,-	744,-	911,-	

						s00	sp0	spr	spr	spr	
						ungepolstert	Sitzpolster	Sitz- + Rückenpolster	durchgängiges Vorpolster	Vollpolster	
Armlehne 477						ungepolstert	524,-				
	s00 477 xxx 477	sp0 477 xxx 477	spr 477 xxx 477	spr 477 xxxD 477	spr 477 xxxV 477	Stoffklasse 1		565,-	611,-	657,-	659,-
						Stoffklasse 2		571,-	624,-	670,-	693,-
						Stoffklasse 3		579,-	634,-	680,-	726,-
						Stoffklasse 4		584,-	648,-	693,-	762,-
						Stoffklasse 5		591,-	664,-	711,-	791,-
						Stoffklasse 6		599,-	679,-	730,-	819,-
						Stoffklasse 7		607,-	694,-	748,-	846,-
xx 58,5 55 48 69 10 0	xx 58,5 55 48 69 10,8 0	xx 58,5 55 48 69 11,3 0	xx 58,5 55 48 69 11,6 0	xx 58,5 55 48 69 10,6 0	Leder		642,-	757,-	811,-	978,-	

Optionen/Zubehör:

Komfortschale 467, Gesamthöhe 880 mm, Gewicht + 200 gr.	+ 8,-
Schale Eiche querfurniert (Messerfurnier)	+ 61,-
Armauflage Softgripschlauch schwarz	+ 12,-
Armauflage Buche massiv, schwarz gebeizt, Breite 40 mm, Armlehnenhöhe +6mm	+ 68,-
Polster mit Quersteppung (nur bei Vor- oder Vollpolster)	+ 47,-
Fußkreuz schwarz pulverbeschichtet RAL 9005 Feinstruktur	+ 46,-
Fußkreuz und Armlehne schwarz pulverbeschichtet RAL 9005 Feinstruktur	+ 83,-
Filzgleiter FI473 Ø 60 mm, schwarz	+ 9,-

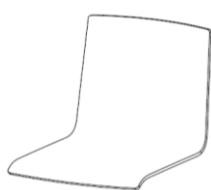

Schale 466
Gesamthöhe
850 mm

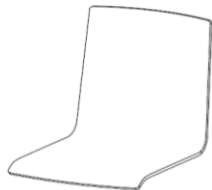

Schale 467
Gesamthöhe
880 mm



Polster mit Quersteppung

BLAQ 468

KUNSTSTOFFSCHALE

Design: BALLENDAT

- Gestell:** Stahlrohr Ø 20 x 2 mm mit durchgehenden Stapelführungsleisten aus Polyamid glasfaserverstärkt PA6/GF30 schwarz, Gestell verchromt
- Schale:** Kunststoffschale 468, 3D verformt, Material > PPGF50 Kern / PPGF15 Hautmaterial, Oberflächenstruktur 6 Farben: schwarz, schiefergrau, weiß, signalrot, schilfgrün, himmelblau
- Polsterung:** Sitz: 20 mm
Rücken: 20 mm (Vollpolster)
- Armlehnen:** 466, Stahlbügel Ø 18 x 2 mm,
- Gleiter:** Polyamidgleiter KU461-KU462 Ø 20 mm schwarz



					000	0p0	0pr
					ungepolstert	Sitzpolster	Vollpolster
ohne Armlehne				ungepolstert	287,-		
	000 468 468 000	0p0 468 468 000	0pr 468 468/V 000	Stoffklasse 1		329,-	422,-
				Stoffklasse 2		335,-	456,-
	81 54 54 45 6,5 20	81 54 54 47 7,2 20	81 54 54 47 7,0 20	Stoffklasse 3		343,-	490,-
				Stoffklasse 4		347,-	525,-
				Stoffklasse 5		355,-	554,-
				Stoffklasse 6		363,-	582,-
				Stoffklasse 7		370,-	610,-
			Leder		406,-	742,-	

					s00	sp0	spr
					ungepolstert	Sitzpolster	Vollpolster
Armlehne 466				ungepolstert	355,-		
	s00 468 468 466	sp0 468 468 466	spr 468 468/V 466	Stoffklasse 1		396,-	490,-
				Stoffklasse 2		402,-	524,-
	81 61 54 45 66 7,5 20	81 61 54 45 66 8,2 20	81 61 54 47 66 8,0 20	Stoffklasse 3		410,-	557,-
				Stoffklasse 4		415,-	593,-
				Stoffklasse 5		422,-	622,-
				Stoffklasse 6		430,-	649,-
				Stoffklasse 7		438,-	677,-
			Leder		473,-	809,-	

Optionen/Zubehör:

Stuhlgestell schwarz polyamidbeschichtet, ohne Blende (Stuhl und Sessel)	+ 16,-
Stuhlgestell schwarz pulverbeschichtet RAL 9005 Feinstruktur	+ 26,-
Stuhlgestell + Armlehne schwarz pulverbeschichtet RAL 9005 Feinstruktur	+ 75,-
Blende (anstatt Reihenverbindung) schwarz pulverbeschichtet RAL 9005 Feinstruktur	+ 13,-
Reihenverbindung chrom	+ 13,-
Reihenverbindung schwarzchrom	+ 20,-
Reihenverbindung paniksicher nach DIN 14703, RV460-1P, chrom	+ 23,-
Aushängesicherung Kunststoff glasfaserverstärkt, schwarz	+ 30,-
Reihenverbindung paniksicher nach DIN 14703, RV460-1P, schwarzchrom	+ 30,-
Aushängesicherung Kunststoff glasfaserverstärkt, schwarz	+ 12,-
Armauflage Softgripschlauch schwarz	+ 28,-
Armauflage Kunststoff schwarz, ca. 25 mm breit, Armlehnenhöhe +5 mm	+ 49,-
Armauflage Buche massiv (Armlehnenhöhe +9 mm)	+ 299,-
Schreibtislar scpl-460	+ 36,-
Platznummernschild, bestehend aus:	
Platznummernhalter plha-460, Kunststoff schwarz	+ 22,-
Platznummer plnr-460, Edelstahl Gravur 10 mm schwarz, 17,7x50,66 mm	+ 14,-
Reihennummer, bestehend aus:	+ 42,-
Reihenschildhalter rsha-460, Kunststoff schwarz	+ 22,-
Reihennummer rsch-460, Edelstahl Gravur 8 mm, 17,7x50,6 mm	+ 20,-
Filzgleiter FI461-FI462 Ø 20 mm, schwarz	+ 8,-
Polyamidgleiter mit PTFE-Gleitfläche KU463-KU464	+ 8,-

Weiteres Zubehör:

Transportkarren karren-002

Seite 166

Achsmaße: Stuhl - Stuhl: 532 mm Stuhl - Sessel: 566 mm Sessel - Sessel: 600 mm

empfohlene VK-Preise in EURO **ohne Mehrwertsteuer**

Design: **BALLENDAT**

- Gestell:** Rundstahl Ø 12 mm, verchromt oder polyamidbeschichtet gemäß Hauskollektion (**außer** alusilber)
- Schale:** Kunststoffschale 468, 3D verformt, Material > PPGF50 Kern / PPGF15 Hautmaterial, Oberflächenstruktur
6 Farben: schwarz, schiefergrau, weiß, signalrot, schilfgrün, himmelblau
- Polsterung:** Sitz: 20 mm
Rücken: 20 mm (Vollpolster)
- Armlehnen:** 469 Rundstahl Ø 12 mm, Armauflage Alu-Guss poliert
- Gleiter:** Wahlweise Polyamidgleiter schwarz ohne Reihenverbindung KU135-KU135 oder ohne Gleiter



				000 ungepolstert	0p0 Sitzpolster	0pr Vollpolster
ohne Armlehne				ungepolstert	281,-	
	000 469 468 000	0p0 469 468 000	0pr 469 468/V 000	Stoffklasse 1		323,-
				Stoffklasse 2		329,-
	82 55 55 46 7 8	82 55 55 47 7,7 8	82 55 55 47 7,6 8	Stoffklasse 3		337,-
				Stoffklasse 4		341,-
	82 55 55 46 7 8	82 55 55 47 7,7 8	82 55 55 47 7,6 8	Stoffklasse 5		349,-
				Stoffklasse 6		357,-
	82 55 55 46 7 8	82 55 55 47 7,7 8	82 55 55 47 7,6 8	Stoffklasse 7		364,-
				Leder	400,-	736,-

				s00 ungepolstert	sp0 Sitzpolster	spr Vollpolster
Armlehne 469				ungepolstert	360,-	
	s00 469 468 469	sp0 469 468 469	spr 469 468V 469	Stoffklasse 1		402,-
				Stoffklasse 2		408,-
	82 55 55 46 66 8 8	82 55 55 47 66 8,7 8	82 55 55 47 66 8,6 8	Stoffklasse 3		415,-
				Stoffklasse 4		420,-
	82 55 55 46 66 8 8	82 55 55 47 66 8,7 8	82 55 55 47 66 8,6 8	Stoffklasse 5		428,-
				Stoffklasse 6		435,-
	82 55 55 46 66 8 8	82 55 55 47 66 8,7 8	82 55 55 47 66 8,6 8	Stoffklasse 7		443,-
				Leder	478,-	815,-

Optionen/Zubehör:

Stuhlgestell alusilber polyamidbeschichtet	+ 4,-
RV Stuhl/Stuhl, Stuhl/Sessel, Sessel/Sessel Kunststoffgleiter Schwarz mit RV KU 137- KU137	+ 6,-
RV Stuhl/Stuhl, Stuhl/Sessel, Sessel/Sessel Filzgleiter Schwarz mit RV FI-062 - FI-062	+ 14,-
Filzgleiter ohne Reihenverbindung Kunststoff FI060-FI060	+ 8,-
Platznummer plnr-008 (inkl. Aufnahmehalterung) nur bei Vollpolster-Schale	+ 26,-

Weiteres Zubehör:

Transportkarren karren-002

Seite 166

Achsmaße: Stuhl - Stuhl: 560 mm Stuhl - Sessel: 560 mm Sessel - Sessel: 560 mm

BLAQ 475 LOUNGE

DESIGN: BALLENDAT



Gestell: Aluminium Druckguss, poliert
Säule und Schalenaufnahme schwarz
gepulvert RAL 9005 Feinstruktur
mit integrierter Autoreturn-Funktion
Durchmesser Fusskreuz 860 mm

Polsterung: Sitz: 30 mm
Rücken: 20 mm
ohne Quersteppung

Armlehnen: 475 Aluminium Druckguss, poliert

Gleiter: Polyamidgleiter KU473 Ø 60 mm schwarz

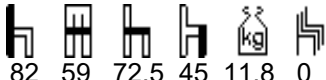
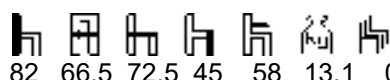

Schale Vollpolster				
			0pr Vollpolster	spr Vollpolster
			ungepolstert	
			Stoffklasse 1	693,- 843,-
			Stoffklasse 2	742,- 892,-
			Stoffklasse 3	793,- 942,-
			Stoffklasse 4	843,- 993,-
			Stoffklasse 5	894,- 1.041,-
			Stoffklasse 6	943,- 1.090,-
			Stoffklasse 7	993,- 1.140,-
			Leder	1.165,- 1.312,-
	0pr 475 475/V 000	spr 475 475/V 475		
	 82 59 72,5 45 11,8 0	 82 66,5 72,5 45 58 13,1 0		

Optionen/Zubehör:

Polster mit Quersteppung wie unten abgebildet	+ 47,-	+ 47,-
Fußkreuz schwarz pulverbeschichtet RAL 9005 Feinstruktur	+ 46,-	
Fußkreuz und Armlehnen schwarz pulverbeschichtet RAL 9005 Feinstruktur		+ 92,-
Filzgleiter FI473 Ø 60 mm, schwarz	+ 9,-	+ 9,-



BLAQ 478 KUNSTSTOFFSCHALE OFFICE CHAIR

Design: BALLENDAT

Gestell: 5-strahliges Fußkreuz aus Aluminiumdruckguss
 Ø 640 mm, poliert
 Säule per Auslöser höhenverstellbar
 Sitzaufnahme aus Stahl,
 schwarz pulverbeschichtet RAL 9005 Feinstruktur

Schale: Kunststoffschale 468, 3D verformt
 Sitzhöhe: ohne Polster 410 - 520 mm
 6 Farben: schwarz, schiefergrau, weiß,
 signalrot, schilfgrün, himmelblau

Polsterung: Sitz: 20 mm
 Rücken: 20 mm (Vollpolster)

Armlehnen: Rundstahl Ø 12 mm mit Alu-Guss Armauflage, poliert,
 479 oder Stahlrohr Ø 20 x 2,5 mm 478
 Armlehnenhöhe: 620 - 730 mm

Gleiter: 5x gewichtsabhängig gebremste Rollen, schwarz
 Harte Laufflächen für weiche Böden, rollen-061



				000	0p0	0pr
				ungepolstert	Sitzpolster	Vollpolster
ohne Armlehne				ungepolstert	480,-	
	000 478 468 000	0p0 478 468 000	0pr 478 468/V 000	Stoffklasse 1		521,-
				Stoffklasse 2		527,-
				Stoffklasse 3		535,-
				Stoffklasse 4		540,-
				Stoffklasse 5		547,-
				Stoffklasse 6		555,-
				Stoffklasse 7		563,-
xx 48 55 xx 8,7 0	xx 48 55 xx 9,4 0	xx 49 55 xx 9,3 0	Leder		598,-	934,-

				s00	sp0	spr
				ungepolstert	Sitzpolster	Vollpolster
Armlehne 479				ungepolstert	591,-	
	s00 478 468 479	sp0 478 468 479	spr 478 468V 479	Stoffklasse 1		633,-
				Stoffklasse 2		639,-
				Stoffklasse 3		646,-
				Stoffklasse 4		651,-
				Stoffklasse 5		659,-
				Stoffklasse 6		666,-
				Stoffklasse 7		674,-
xx 55 55 xx xx 10 0	xx 55 55 xx xx 10,7 0	xx 55 55 xx xx 10,6 0	Leder		709,-	1.046,-

				s00	sp0	spr
				ungepolstert	Sitzpolster	Vollpolster
Armlehne 478				ungepolstert	623,-	
	s00 478 468 478	sp0 478 468 478	spr 478 468V 478	Stoffklasse 1		664,-
				Stoffklasse 2		670,-
				Stoffklasse 3		678,-
				Stoffklasse 4		683,-
				Stoffklasse 5		690,-
				Stoffklasse 6		698,-
				Stoffklasse 7		706,-
xx 55 55 xx xx 10 0	xx 55 55 xx xx 10,7 0	xx 55 55 xx xx 10,6 0	Leder		741,-	1.077,-

Höhe Rücken 790 - 900 mm

Optionen/Zubehör:

Armauflage Softgripschlauch schwarz für Armlehne 478	+ 12,-
Fußkreuz schwarz pulverbeschichtet RAL 9005 Feinstruktur	+ 46,-
Fußkreuz und Armlehne schwarz pulverbeschichtet RAL 9005 Feinstruktur	+ 83,-
Rollen mit weichen Laufflächen, Lauffläche grau, Rollengehäuse schwarz, rollen-060	+ 9,-

BLAQ 479 KUNSTSTOFFSCHALE CONFERENCE CHAIR

Design: BALLENDAT

Gestell: 4-strahliges Fußkreuz aus Aluminiumdruckguss, poliert
Säule mit integrierter Autoreturn-Funktion
Sitzaufnahme aus Stahl,
schwarz pulverbeschichtet RAL 9005 Feinstruktur

Schale: Kunststoffschale 468, 3D verformt
6 Farben: schwarz, schiefergrau, weiß,
signalrot, schilfgrün, himmelblau

Polsterung: Sitz: 20 mm
Rücken: 20 mm (Vollpolster)

Armlehnen: Rundstahl Ø 12 mm mit Alu-Guss Armauflage, poliert 479
oder Stahlrohr Ø 20 x 2,5 mm 478

Gleiter: Polyamidgleiter KU473 Ø 60 mm schwarz



					000	0p0	0pr
					ungepolstert	Sitzpolster	Vollpolster
ohne Armlehne				ungepolstert	480,-		
				Stoffklasse 1		521,-	615,-
				Stoffklasse 2		527,-	649,-
				Stoffklasse 3		535,-	683,-
				Stoffklasse 4		540,-	718,-
				Stoffklasse 5		547,-	747,-
				Stoffklasse 6		555,-	775,-
				Stoffklasse 7		563,-	802,-
			Leder		598,-	934,-	
	000 479 468 000	0p0 479 468 000	0pr 479 468/V 000				
	82 48 55 46 8,1 0	82 48 55 47 8,8 0	82 49 55 47 8,7 0				

					s00	sp0	spr
					ungepolstert	Sitzpolster	Vollpolster
Armlehne 479				ungepolstert	591,-		
				Stoffklasse 1		633,-	726,-
				Stoffklasse 2		639,-	760,-
				Stoffklasse 3		646,-	794,-
				Stoffklasse 4		651,-	829,-
				Stoffklasse 5		659,-	858,-
				Stoffklasse 6		666,-	886,-
				Stoffklasse 7		674,-	914,-
			Leder		709,-	1.046,-	
	s00 479 468 479	sp0 479 468 479	spr 479 468V 479				
	82 55 55 46 66 9,4 0	82 55 55 47 66 10,1 0	82 55 55 47 66 10 0				

					s00	sp0	spr
					ungepolstert	Sitzpolster	Vollpolster
Armlehne 478				ungepolstert	623,-		
				Stoffklasse 1		664,-	758,-
				Stoffklasse 2		670,-	792,-
				Stoffklasse 3		678,-	825,-
				Stoffklasse 4		683,-	861,-
				Stoffklasse 5		690,-	890,-
				Stoffklasse 6		698,-	917,-
				Stoffklasse 7		706,-	945,-
			Leder		741,-	1.077,-	
	s00 479 468 478	sp0 479 468 478	spr 479 468V 478				
	82 55 55 46 66 9,4 0	82 55 55 47 66 10,1 0	82 55 55 47 66 10 0				

Optionen/Zubehör:

Armauflage Softgripschlauch schwarz für Armlehne 478	+ 12,-
Fußkreuz schwarz pulverbeschichtet RAL 9005 Feinstruktur	+ 46,-
Fußkreuz und Armlehne schwarz pulverbeschichtet RAL 9005 Feinstruktur	+ 83,-
Filzgleiter FI473 Ø 60 mm schwarz	+ 9,-

BLAQ 480

HOLZGESTELL / KUNSTSTOFFSCHALE

Design: BALLENDAT

Gestell: Rechteckstollen aus Massivholz, nach unten von 43 mm auf 25 mm verjüngt, per Minizinken und Dübel verleimt
Buche natur
Beiztöne gegen Aufpreis siehe Seite 171

Schale: Kunststoffschale 468, 3D verformt, Material > PPGF50 Kern / PPGF15 Hautmaterial, Oberflächenstruktur
6 Farben:
schwarz, schiefergrau, weiß, signalrot, schilfgrün, himmelblau

Polsterung: Sitz: 20 mm
Rücken: 20 mm (Vollpolster)

Gleiter: Polyamidgleiter KU028, Ø 22 mm, braun





					000 ungepolstert	0p0 Sitzpolster	0pr Vollpolster
ohne Armlehne				ungepolstert	399,-		
	000 480 468 000	0p0 480 468 000	0pr 480 468/V 000	Stoffklasse 1		440,-	534,-
				Stoffklasse 2		447,-	568,-
				Stoffklasse 3		454,-	602,-
				Stoffklasse 4		459,-	637,-
				Stoffklasse 5		467,-	666,-
				Stoffklasse 6		474,-	694,-
				Stoffklasse 7		482,-	721,-
81 48 54 45 4,6	81 48 54 46 5,3	81 48 54 46 5,2	Leder		517,-	853,-	

Optionen/Zubehör:

Mehrpreis Gestell Eiche massiv	+ 80,-
Filzgleiter FI005, Ø 17 mm, braun	+ 8,-



BLAQ

Platznummernschild bestehend aus:					36,-
Platznummer plnr-460*		Edelstahl 17,7x50,6 mm	Gravur schwarz, 10 mm hoch	14,-	
Platznummernhalter plha-460		Kunststoff schwarz		22,-	
Reihenschild bestehend aus:					42,-
Reihennummer rsch-460*		Edelstahl 17,7x50,6 mm	Gravur schwarz, 8 mm hoch	22,-	
Reihenschildhalter rsha-460		Kunststoff schwarz		20,-	
Schreibplatte scpl-460 abnehmbar und hochdrehbar		Material:	Rundstahlrohr Resopal® massiv 10 mm Resopal® schwarz		299,-
für Linkshänder extra angeben		Farbe:	Gestell chrom		

ZUBEHÖR | OPTIONEN



Platznummernschild:
Platznummer
plnr-460
Platznummernhalter
plha-460



Reihenschild:
Reihennummer
rsch-460
Reihenschildhalter
rsha-460



Reihenverbindung
optional: paniksicher
RV460P
nach DIN 14703



Schreibtablar
scpl-460
Vollkernplatte 10 mm
schwarz



Blende



Polster mit Quersteppung



Kunststoff
plastic



Softgripschlauch
soft grip



Massivholz
wood

BLAQ WOOD



plnr-007
Platznummer
seat number



plnr-008
Platznummer
seat number



Transportkarren

NETZFARBEN BLAQ 460, 462, 470, 472, 473, 474



Hämatitschwarz



Basaltschwarz

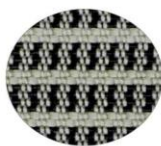

Lichtgrau



Rubinrot

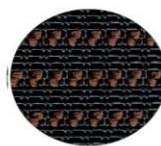

Karamell

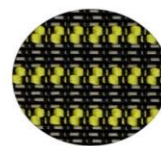

Tropengrün



Tintenblau

Ab 150 Stühle sind weitere Farben möglich

Netz standarmässig nach DIN EN 1021 - 1 und 2 zertifiziert

BONNIE 383

Rückenform 383, 384

DESIGN: KIM KIM DESIGN

Gestell: Rechteckstollen Buche massiv, 45 x 30 mm verjüngt auf 30 x 30 mm
Rahmen: Fingerverzinkt, mit Verleimfräsung, nach vorne verjüngt 55 mm auf 45 mm
Sitz: 383 Formschichtholz, 10 mm, mit Knierolle
 optional 384 Formschichtholz, 10 mm, ohne Knierolle
Rücken: 383 Formschichtholz 10 mm, 384 vollumpolstert
Armlehnen: 383 Massivholz, auf Gehrung (Mikroverzinkung) mit Vorderfuß



Ausführung: Natur, Beiztöne gegen Aufpreis siehe Seite 171
Hinweis: nur einfarbig gebeizt möglich
Polsterung: Sitz: 20 mm
 Rücken: Vorpolster: 15 mm, unsichtbar befestigt
 Vollpolster: vorne 15 mm, hinten 4 mm HacoFlex, unsichtbar befestigt
Gleiter: Polyamidgleiter KU029

					000	0p0	0pr	0pr
					ungepolstert	Sitzpolster	Sitz- + Rückenpolster	Rücken vollumpolstert
ohne Armlehne					ungepolstert	290,-		
	000 383 383 383 000	0p0 383 383 383 000	0pr 383 383 383 000	0pr 383 384 383 000	Stoffklasse 1		327,-	380,-
					Stoffklasse 2		335,-	393,-
					Stoffklasse 3		344,-	407,-
					Stoffklasse 4		353,-	422,-
					Stoffklasse 5		361,-	436,-
					Stoffklasse 6		370,-	451,-
					Stoffklasse 7		380,-	465,-
				Leder		auf Anfrage		

					s00	sp0	spr	spr
					ungepolstert	Sitzpolster	Sitz- + Rückenpolster	Rücken vollumpolstert
mit Armlehne 383					ungepolstert	357,-		
	S00 383 383 383 383	sp0 383 383 383 383	spr 383 383 383 383	spr 383 384 383 383	Stoffklasse 1		394,-	447,-
					Stoffklasse 2		402,-	460,-
					Stoffklasse 3		411,-	474,-
					Stoffklasse 4		420,-	489,-
					Stoffklasse 5		428,-	503,-
					Stoffklasse 6		438,-	518,-
					Stoffklasse 7		447,-	532,-
				Leder		auf Anfrage		

Optionen/Zubehör:

Sitz 384 (ohne Knierolle)	+ 13,-	+ 13,-	+ 13,-	+ 13,-
Polsterschaum 30 mm (ohne Boden eingenäht)		+ 8,-	+ 8,-	+ 8,-
Sitz abnehmbar	+ 51,-	+ 51,-	+ 51,-	+ 51,-
Sitzbezug abnehmbar incl. Nässeschutzfolie, (ohne Sitz abnehmbar), Sitzhöhe + 10 mm		+ 84,-	+ 84,-	+ 84,-
Armlehnen vorne R = 10 mm gerundet	+ 9,-	+ 9,-	+ 9,-	+ 9,-
Rollen im Vorderfuß (Anschiebhilfe)	+ 44,-	+ 44,-	+ 44,-	+ 44,-
Bei xxR Rücken-Polsterdoppel über Hinterfüße			+ 22,-	
Kompakt-Reihenverbindung (für Stühle ohne Armlehne)	+ 18,-	+ 18,-	+ 18,-	+ 18,-
Filzgleiter F1191, Ø 25 mm, QuickClick	+ 8,-	+ 8,-	+ 8,-	+ 8,-
Teflungleiter TE191, Ø 25 mm, QuickClick	+ 8,-	+ 8,-	+ 8,-	+ 8,-
Platznummer plnr-007 (inkl. Aufnahmevorrichtung)	+ 26,-	+ 26,-	+ 37,-	+ 37,-
Platznummer plnr-008 (inkl. Aufnahmevorrichtung)			+ 26,-	+ 26,-
Platznummer plha-001/plnr-001	+ 23,-	+ 23,-	+ 23,-	+ 23,-
Reihenschild rsch-003	+ 35,-	+ 35,-	+ 35,-	+ 35,-
Auszieh-Reihenverbindung	+ 29,-	+ 29,-	+ 29,-	+ 29,-
Ausführung in Eiche, Stuhl	+ 137,-	+ 137,-	+ 137,-	+ 120,-
Ausführung in Eiche, Sessel	+ 157,-	+ 157,-	+ 157,-	+ 135,-

Weiteres Zubehör:

Transportkarren karren-007

Seite 166

Schwerlast-Ausführung / Holzforschung Austria
Stuhl bonnie 383 bis 130 kg geprüft in Buche
Sessel bonnie 383 bis 200 kg geprüft in Buche

BONNIE 383

Rückenform 385, 386

DESIGN: KIM KIM DESIGN

Gestell: Rechteckstollen Buche massiv, 45 x 30 mm verjüngt auf 30 x 30 mm
Rahmen: Fingerverzinkt, mit Verleimfräsung, nach vorne verjüngt 55 mm auf 45 mm
Sitz: 383 Formschichtholz, 10 mm, mit Knierolle
 optional 384 Formschichtholz, 10 mm, ohne Knierolle
Rücken: 385 Formschichtholz 10 mm, 386 vollumpolstert
Armlehnen: 383 Massivholz, auf Gehrung (Mikroverzinkung) mit Vorderfuß



Ausführung: Natur, Beiztöne gegen Aufpreis siehe Seite 171
Hinweis: nur einfarbig gebeizt möglich
Polsterung: Sitz: 20 mm
 Rücken: Vorpolster: 15 mm, unsichtbar befestigt
 Vollpolster: vorne 15 mm, hinten 4 mm HacoFlex, unsichtbar befestigt
Gleiter: Polyamidgleiter KU028

					000	Op0	Opr	Opr
					ungepolstert	Sitzpolster	Sitz- + Rückenpolster	Rücken vollumpolstert
ohne Armlehne					ungepolstert	290,-		
	000 383 385 383 000	Op0 383 385 383 000	Opr 383 385 383 000	Opr 383 386 383 000	Stoffklasse 1		327,-	380,-
					Stoffklasse 2		335,-	393,-
					Stoffklasse 3		344,-	407,-
					Stoffklasse 4		353,-	422,-
					Stoffklasse 5		361,-	436,-
					Stoffklasse 6		370,-	451,-
					Stoffklasse 7		380,-	465,-
				Leder		auf Anfrage		

					s00	sp0	spr	spr
					ungepolstert	Sitzpolster	Sitz- + Rückenpolster	Rücken vollumpolstert
mit Armlehne 383					ungepolstert	357,-		
	S00 383 385 383 383	sp0 383 385 383 383	spr 383 385 383 383	spr 383 386 383 383	Stoffklasse 1		394,-	447,-
					Stoffklasse 2		402,-	460,-
					Stoffklasse 3		411,-	474,-
					Stoffklasse 4		420,-	489,-
					Stoffklasse 5		428,-	503,-
					Stoffklasse 6		438,-	518,-
					Stoffklasse 7		447,-	532,-
				Leder		auf Anfrage		

Optionen/Zubehör:

Sitz 384 (ohne Knierolle)	+ 13,-	+ 13,-	+ 13,-	+ 13,-
Polsterschaum 30 mm (ohne Boden eingenäht)		+ 8,-	+ 8,-	+ 8,-
Sitz abnehmbar	+ 51,-	+ 51,-	+ 51,-	+ 51,-
Sitzbezug abnehmbar incl. Nässe Schutzfolie, (ohne Sitz abnehmbar), Sitzhöhe + 10 mm		+ 89,-	+ 89,-	+ 89,-
Armlehnen vorne R = 10 mm gerundet	+ 9,-	+ 9,-	+ 9,-	+ 9,-
Rollen im Vorderfuß (Anschiebhilfe)	+ 44,-	+ 44,-	+ 44,-	+ 44,-
Bei xxR Rücken-Polsterdoppel über Hinterfüße			+ 22,-	
Kompakt-Reihenverbindung (für Stühle ohne Armlehne)	+ 18,-	+ 18,-	+ 18,-	+ 18,-
Filzgleiter FI191, Ø 25 mm, QuickClick	+ 8,-	+ 8,-	+ 8,-	+ 8,-
Teflungleiter TE191, Ø 25 mm, QuickClick	+ 8,-	+ 8,-	+ 8,-	+ 8,-
Platznummer plnr-007 (inkl. Aufnahmevorrichtung)	+ 26,-	+ 26,-	+ 37,-	+ 37,-
Platznummer plnr-008 (inkl. Aufnahmevorrichtung)			+ 26,-	+ 26,-
Platznummer plha-001/plnr-001	+ 23,-	+ 23,-	+ 23,-	+ 23,-
Reihenschild rsch-003	+ 35,-	+ 35,-	+ 35,-	+ 35,-
Auszieh-Reihenverbindung	+ 29,-	+ 29,-	+ 29,-	+ 29,-
Ausführung in Eiche, Stuhl	+ 137,-	+ 137,-	+ 137,-	+ 120,-
Ausführung in Eiche, Sessel	+ 157,-	+ 157,-	+ 157,-	+ 135,-

Weiteres Zubehör:

Transportkarren karren-007

Seite 166

Schwerlast-Ausführung / Holzforschung Austria
Stuhl bonnie 383 bis 130 kg geprüft in Buche
Sessel bonnie 383 bis 200 kg geprüft in Buche

BONNIE 383

Rückenform 387, 388

DESIGN: KIM KIM DESIGN

Gestell: Rechteckstollen Buche massiv, 45 x 30 mm verjüngt auf 30 x 30 mm
Rahmen: Fingerverzinkt, mit Verleimfräsung, nach vorne verjüngt 55 mm auf 45 mm
Sitz: 383 Formschichtholz, 10 mm, mit Knierolle
 optional 384 Formschichtholz, 10 mm, ohne Knierolle
Rücken: 387 1 Sprosse und Formschichtholz, 10 mm,
 388 1 Sprosse, Formschichtholz vollumpolstert (2 Schrauben sichtbar)
Armlehnen: 383 Massivholz, auf Gehrung (Mikroverzinkung) mit Vorderfuß
Ausführung: Natur, Beiztöne gegen Aufpreis siehe Seite 171
Polsterung: Sitz: 20 mm
 Rücken: Vorpolster: 15 mm, unsichtbar befestigt
 Vollpolster: vorne 15 mm, hinten 4 mm HacoFlex, unsichtbar befestigt
Gleiter: Polyamidgleiter KU028



					000	0p0	0pr	0pr	
					ungepolstert	Sitzpolster	Sitz- + Rückenpolster	Rücken vollumpolstert	
ohne Armlehne					ungepolstert	377,-			
	000 383 387 383 000	0p0 383 387 383 000	0pr 383 387 383 000	0pr 383 388 383 000	Stoffklasse 1		414,-	467,-	521,-
					Stoffklasse 2		422,-	480,-	540,-
	87 49 60 46 6,3 5	87 49 60 48 6,7 5	87 49 60 48 7,1 5	87 49 60 48 7,1 5	Stoffklasse 3		431,-	494,-	563,-
					Stoffklasse 4		440,-	509,-	585,-
					Stoffklasse 5		448,-	523,-	605,-
					Stoffklasse 6		457,-	538,-	627,-
					Stoffklasse 7		467,-	552,-	638,-
					Leder	auf Anfrage			

					s00	sp0	spr	spr	
					ungepolstert	Sitzpolster	Sitz- + Rückenpolster	Rücken vollumpolstert	
mit Armlehne 383					ungepolstert	444,-			
	S00 383 387 383 383	sp0 383 387 383 383	spr 383 387 383 383	spr 383 388 383 383	Stoffklasse 1		481,-	534,-	588,-
					Stoffklasse 2		489,-	547,-	608,-
	87 58 60 46 6,6 7,2 5	87 58 60 48 6,6 7,6 5	87 58 60 48 6,6 8 5	87 58 60 48 6,6 8 5	Stoffklasse 3		498,-	561,-	630,-
					Stoffklasse 4		507,-	576,-	652,-
					Stoffklasse 5		515,-	590,-	672,-
					Stoffklasse 6		525,-	605,-	695,-
					Stoffklasse 7		534,-	619,-	705,-
					Leder	auf Anfrage			

Optionen/Zubehör:

Sitz 384 (ohne Knierolle)	+ 13,-	+ 13,-	+ 13,-	+ 13,-
Polsterschaum 30 mm (ohne Boden eingenäht)		+ 8,-	+ 8,-	+ 8,-
Sitz abnehmbar	+ 51,-	+ 51,-	+ 51,-	+ 51,-
Sitzbezug abnehmbar incl. Nässe Schutzfolie, (ohne Sitz abnehmbar), Sitzhöhe + 10 mm		+ 89,-	+ 89,-	+ 89,-
Armlehnen vorne R = 10 mm gerundet	+ 9,-	+ 9,-	+ 9,-	+ 9,-
Armauflage vorne und Griffbügel oben seitlich gerundet R = 10 mm	+ 26,-	+ 26,-	+ 26,-	+ 26,-
Rollen im Vorderfuß (Anschiebhilfe)	+ 44,-	+ 44,-	+ 44,-	+ 44,-
Bei xxR Rücken-Polsterdoppel über Hinterfüße			+ 22,-	
Kompakt-Reihenverbindung (für Stühle ohne Armlehne)	+ 18,-	+ 18,-	+ 18,-	+ 18,-
Filzgleiter FI191, Ø 25 mm, QuickClick	+ 8,-	+ 8,-	+ 8,-	+ 8,-
Teflongleiter TE191, Ø 25 mm, QuickClick	+ 8,-	+ 8,-	+ 8,-	+ 8,-
Platznummer plnr-007 (inkl. Aufnahmevorrichtung)	+ 26,-	+ 26,-	+ 37,-	+ 37,-
Platznummer plnr-008 (inkl. Aufnahmevorrichtung)			+ 26,-	+ 26,-
Platznummer plha-001/plnr-001	+ 23,-	+ 23,-	+ 23,-	+ 23,-
Reihenschild rsch-003	+ 35,-	+ 35,-	+ 35,-	+ 35,-
Auszieh-Reihenverbindung	+ 29,-	+ 29,-	+ 29,-	+ 29,-
Ausführung in Eiche, Stuhl	+ 142,-	+ 142,-	+ 142,-	+ 123,-
Ausführung in Eiche, Sessel	+ 167,-	+ 167,-	+ 167,-	+ 144,-

Weiteres Zubehör:

Transportkarren karren-007

Seite 166

Schwerlast-Ausführung / Holzforschung Austria
Stuhl bonnie 383 bis 130 kg geprüft in Buche
Sessel bonnie 383 bis 200 kg geprüft in Buche

BONNIE 384 HOCHLEHNER

Rückenform 390,391

DESIGN: KIM KIM DESIGN

- Gestell:** Rechteckstollen Buche massiv, 45 x 30 mm verjüngt auf 30 x 30 mm
Rahmen: Fingerverzinkt, mit Verleimfräsung, nach vorne verjüngt 55 mm auf 45 mm
Sitz: 383 Formschichtholz, 10 mm, mit Knierolle
 optional 384 Formschichtholz, 10 mm, ohne Knierolle
Rücken: 390 Formschichtholz, 10 mm, 391 vollumpolstert
Armlehnen: 383 Massivholz, auf Gehrung (Mikroverzinkung) mit Vorderfuß
Ausführung: Natur, Beiztöne gegen Aufpreis siehe Seite 171
Hinweis: nur einfarbig gebeizt möglich
Polsterung: Sitz: 20 mm
 Rücken: Vorpolster: 15 mm, unsichtbar befestigt
 Vollpolster: vorne 15 mm, hinten 4 mm Hacoflex, unsichtbar befestigt
Gleiter: Polyamidgleiter KU028



					000	0p0	0pr	0pr
					ungepolstert	Sitzpolster	Sitz- + Rückenpolster	Rücken vollumpolstert
ohne Armlehne					ungepolstert	311,-		
	000 384 390 383 000	0p0 384 390 383 000	0pr 384 390 383 000	0pr 384 391 383 000	Stoffklasse 1		348,-	406,-
					Stoffklasse 2		356,-	422,-
	100 49 61 46 7,3 5	100 49 61 48 7,7 5	100 49 61 48 8,3 5	100 49 61 48 8,3 5	Stoffklasse 3		365,-	439,-
					Stoffklasse 4		374,-	456,-
	100 49 61 46 7,3 5	100 49 61 48 7,7 5	100 49 61 48 8,3 5	100 49 61 48 8,3 5	Stoffklasse 5		382,-	472,-
					Stoffklasse 6		391,-	489,-
	100 49 61 46 7,3 5	100 49 61 48 7,7 5	100 49 61 48 8,3 5	100 49 61 48 8,3 5	Stoffklasse 7		401,-	503,-
					Leder	auf Anfrage		

					s00	sp0	spr	spr
					ungepolstert	Sitzpolster	Sitz- + Rückenpolster	Rücken vollumpolstert
mit Armlehne 383					ungepolstert	378,-		
	s00 384 390 383 383	sp0 384 390 383 383	spr 384 390 383 383	spr 384 391 383 383	Stoffklasse 1		415,-	473,-
					Stoffklasse 2		423,-	489,-
	100 58 61 46 66 7,5 5	100 58 61 48 66 7,9 5	100 58 61 48 66 8,5 5	100 58 61 48 66 8,5 5	Stoffklasse 3		432,-	506,-
					Stoffklasse 4		441,-	523,-
	100 58 61 46 66 7,5 5	100 58 61 48 66 7,9 5	100 58 61 48 66 8,5 5	100 58 61 48 66 8,5 5	Stoffklasse 5		449,-	539,-
					Stoffklasse 6		459,-	556,-
	100 58 61 46 66 7,5 5	100 58 61 48 66 7,9 5	100 58 61 48 66 8,5 5	100 58 61 48 66 8,5 5	Stoffklasse 7		468,-	571,-
					Leder	auf Anfrage		

Optionen/Zubehör:

Sitz 384 (ohne Knierolle)	+ 13,-	+ 13,-	+ 13,-	+ 13,-
Sitz abnehmbar	+ 51,-	+ 51,-	+ 51,-	+ 51,-
Sitzbezug abnehmbar incl. Nässechutzfolie, (ohne Sitz abnehmbar), Sitzhöhe + 10 mm		+ 89,-	+ 89,-	+ 89,-
Polsterschaum 30 mm (ohne Boden eingenäht)		+ 8,-	+ 8,-	+ 8,-
Armlehnen vorne R = 10 mm gerundet	9,-	+ 9,-	+ 9,-	+ 9,-
Armauflage vorne und Griffbügel oben seitlich gerundet R = 10 mm	+ 26,-	+ 26,-	+ 26,-	+ 26,-
Rollen im Vorderfuß (Anschiebhilfe)	+ 44,-	+ 44,-	+ 44,-	+ 44,-
Filzgleiter FI191, Ø 25 mm, QuickClick	+ 8,-	+ 8,-	+ 8,-	+ 8,-
Teflonleiter TE191, Ø 25 mm, QuickClick	+ 8,-	+ 8,-	+ 8,-	+ 8,-
Ausführung in Eiche, Stuhl	+ 170,-	+ 170,-	+ 170,-	+ 125,-
Ausführung in Eiche, Sessel	+ 191,-	+ 191,-	+ 191,-	+ 146,-

BONNIE HOCKER 385

- Gestell:** Rechteckstollen Buche massiv, 48 x 30 mm verjüngt auf 27 x 30 mm
Rahmen: Verbindung mit Gestell über Doppelzapfenverbindung
Ausführung: Natur, Beiztöne gegen Aufpreis siehe Seite 171
Polsterung: 20 mm
Gleiter: Polyamidgleiter KU028

			h00	hp0
			ungepolstert	gepolstert
Hocker			ungepolstert	229,-
	h00 385 385	hp0 385 385	Stoffklasse 1	262,-
			Stoffklasse 2	270,-
	45 47 46 5,8 5	46 47 46 4,2 5	Stoffklasse 3	278,-
			Stoffklasse 4	286,-
	45 47 46 5,8 5	46 47 46 4,2 5	Stoffklasse 5	294,-
			Stoffklasse 6	302,-
	45 47 46 5,8 5	46 47 46 4,2 5	Stoffklasse 7	310,-
			Leder	auf Anfrage

Optionen/Zubehör:

Filzgleiter FI190, QuickClick	+ 8,-	+ 8,-
Sitzpolsterstärke 30 mm (ohne Boden eingenäht)		+ 8,-

BONNIE 384 HOCHLEHNER MIT GRIFFBÜGEL

Rückenform 392,393

DESIGN: KIM KIM DESIGN

- Gestell:** Rechteckstollen Buche massiv, 45 x 30 mm verjüngt auf 30 x 30 mm
Rahmen: Fingerverzinkt, mit Verleimfräsung, nach vorne verjüngt 55 mm auf 45 mm
Sitz: 383 Formschichtholz, 10 mm, mit Knierolle
 optional 384 Formschichtholz, 10 mm, ohne Knierolle
Rücken: 392 1 Sprosse und Formschichtholz, 10 mm
 393 1 Sprosse, Formschichtholz vollumpolstert
Armlehnen: 383 Massivholz, auf Gehrung (Mikroverzinkung) mit Vorderfuß
Ausführung: Natur, Beiztöne gegen Aufpreis siehe Seite 171
Polsterung: Hinweis: nur einfarbig gebeizt möglich
 Sitz: 20 mm
 Rücken: Vorpolster: 15 mm, unsichtbar befestigt
 Vollpolster: vorne 15 mm, hinten 4 mm HacoFlex, unsichtbar befestigt
Gleiter: Polyamidgleiter KU028



					000	0p0	0pr	0pr
					ungepolstert	Sitzpolster	Sitz- + Rückenpolster	Rücken vollumpolstert
ohne Armlehne					ungepolstert	442,-		
	000 384 392 383 000	0p0 384 392 383 000	0pr 384 392 383 000	0pr 384 393 383 000	Stoffklasse 1		479,-	538,-
					Stoffklasse 2		487,-	553,-
	100 49 61 46 7,3 5	100 49 61 48 7,7 5	100 49 61 48 8,3 5	100 49 61 48 8,3 5	Stoffklasse 3		497,-	570,-
					Stoffklasse 4		505,-	587,-
					Stoffklasse 5		513,-	603,-
					Stoffklasse 6		523,-	621,-
					Stoffklasse 7		532,-	634,-
					Leder	auf Anfrage		

					s00	sp0	spr	spr
					ungepolstert	Sitzpolster	Sitz- + Rückenpolster	Rücken vollumpolstert
mit Armlehne 383					ungepolstert	509,-		
	S00 384 392 383 383	sp0 384 392 383 383	spr 384 392 383 383	spr 384 393 383 383	Stoffklasse 1		546,-	604,-
					Stoffklasse 2		554,-	620,-
	100 58 61 46 66 7,5 5	100 58 61 48 66 7,9 5	100 58 61 48 66 8,5 5	100 58 61 48 66 8,5 5	Stoffklasse 3		564,-	637,-
					Stoffklasse 4		573,-	654,-
					Stoffklasse 5		581,-	670,-
					Stoffklasse 6		590,-	687,-
					Stoffklasse 7		599,-	702,-
					Leder	auf Anfrage		

Optionen/Zubehör:

Sitz 384 (ohne Knierolle)	+ 13,-	+ 13,-	+ 13,-	+ 13,-
Sitz abnehmbar	+ 51,-	+ 51,-	+ 51,-	+ 51,-
Sitzbezug abnehmbar incl. Nässechutzfolie, (ohne Sitz abnehmbar), Sitzhöhe + 10 mm		+ 89,-	+ 89,-	+ 89,-
Polsterschaum 30 mm (ohne Boden eingenäht)		+ 8,-	+ 8,-	+ 8,-
Armlehnen vorne R = 10 mm gerundet	9,-	+ 9,-	+ 9,-	+ 9,-
Armauflage vorne und Griffbügel oben seitlich gerundet R = 10 mm	+ 26,-	+ 26,-	+ 26,-	+ 26,-
Rollen im Vorderfuß (Anschiebhilfe)	+ 44,-	+ 44,-	+ 44,-	+ 44,-
Filzgleiter F1191, Ø 25 mm, QuickClick	+ 8,-	+ 8,-	+ 8,-	+ 8,-
Teflonleiter TE191, Ø 25 mm, QuickClick	+ 8,-	+ 8,-	+ 8,-	+ 8,-
Ausführung in Eiche, Stuhl	+ 170,-	+ 170,-	+ 170,-	+ 125,-
Ausführung in Eiche, Sessel	+ 191,-	+ 191,-	+ 191,-	+ 146,-



caya

- Gestell:** Hartholz, Weichholz, Spanplatten
- Sitz:** Sitztiefe Bank 54 cm, Sitztiefe Hocker 76 cm
Kaltschaum fest, legere Polsterung
- Lehne:** Lehnvariante 1 glatt, Gesamthöhe 89 cm
Kaltschaum fest, legere Polsterung
- Füße:** ME 324 chrom oder ME 325 schwarz, Kunststoffgleiter
Füße nicht montiert, Montage erfolgt durch Kunde
Beschläge für Einhausung sind montiert







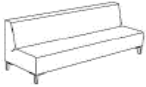

WICHTIGE HINWEISE:

Hinweis Leder: Bei der Ausführung Leder sind zusätzliche Nähte angebracht



*Leder schwarz aus Sonderkollektion ähnlich Leder Polo

Hinweis Gruppen: Die Beschläge für Einhausung sind montiert, die Füße sind nicht montiert
bei Auftrag immer Stellskizze erforderlich



caya	 caya-bpr 540 540 540 000 89 226 76 48	 caya-bpr 540 540 540 000 89 151 76 48	 caya-bpr 540 540 540 000 89 76 76 48		bpr B 226	bpr B 151	bpr B 76
				ungepolstert			
				Stoffklasse 1	1.951,-	1.481,-	995,-
				Stoffklasse 2	2.157,-	1.624,-	1.076,-
				Stoffklasse 3	2.363,-	1.768,-	1.158,-
				Stoffklasse 4	2.569,-	1.912,-	1.239,-
				Stoffklasse 5	2.775,-	2.055,-	1.320,-
				Stoffklasse 6	2.981,-	2.164,-	1.402,-
				Stoffklasse 7	3.186,-	2.342,-	1.483,-
				Leder schwarz*	3.102,-	2.327,-	1.547,-
				Leder Polo HK	3.778,-	2.848,-	1.912,-

caya	 caya-hp0 541 541 48 226 76 48	 caya-hp0 541 541 48 151 76 48	 caya-hp0 541 541 48 76 76 48		hp0 B 226	hp0 B 151	hp0 B 76
				ungepolstert			
				Stoffklasse 1	1.295,-	1.015,-	712,-
				Stoffklasse 2	1.386,-	1.087,-	765,-
				Stoffklasse 3	1.477,-	1.159,-	817,-
				Stoffklasse 4	1.568,-	1.231,-	870,-
				Stoffklasse 5	1.659,-	1.303,-	922,-
				Stoffklasse 6	1.749,-	1.375,-	976,-
				Stoffklasse 7	1.840,-	1.447,-	1.028,-
				Leder schwarz*	2.076,-	1.592,-	1.084,-
				Leder Polo HK	2.548,-	1.967,-	1.357,-

Einhausung frei wählbar, aber immer als "L"-Ausführung (Armteil + Rückwand) oder "U"-Ausführung (Armteil + Armteil + Rückwand)

caya	 caya-ehsg 124 225 6	 caya-ehsg 124 150 6	 caya-ehsg 124 75 6		ehsg B 225	ehsg B 150	ehsg B 75
				ungepolstert			
				Stoffklasse 1	763,-	579,-	391,-
				Stoffklasse 2	899,-	677,-	446,-
				Stoffklasse 3	1.036,-	776,-	501,-
				Stoffklasse 4	1.172,-	873,-	556,-
				Stoffklasse 5	1.309,-	972,-	611,-
				Stoffklasse 6	1.446,-	1.070,-	667,-
				Stoffklasse 7	1.581,-	1.168,-	721,-
				Leder schwarz*	2.076,-	1.493,-	920,-
				Leder Polo HK	2.548,-	1.847,-	1.161,-

caya

caya							
	caya-ehsg	caya-ehsg					
				ungepolstert			
				Stoffklasse 1	422,-	457,-	
				Stoffklasse 2	474,-	513,-	
				Stoffklasse 3	526,-	567,-	
				Stoffklasse 4	580,-	623,-	
				Stoffklasse 5	632,-	677,-	
				Stoffklasse 6	685,-	733,-	
				Stoffklasse 7	737,-	788,-	
			Leder schwarz*	993,-	1.042,-		
			Leder Polo HK	1.249,-	1.306,-		
	Einhausung incl. Montageset Abschluß links/rechts Gesamttiefe: 6 cm Gesamthöhe: 124 cm montiert Höhe 140 cm	Einhausung incl. Montageset als Zwischenwand (Beidseitig Beschläge) Gesamttiefe: 6 cm Gesamthöhe: 124 cm montiert Höhe 140 cm					

Optionen/Zubehör:

Lehnenvariante 1 glatt	alle Elemente	Standard
Lehnenvariante 2 geheftet, Breite 226 cm	alle Elemente	+ 80,-
Lehnenvariante 2 geheftet, Breite 151 cm	alle Elemente	+ 54,-
Lehnenvariante 2 geheftet, Breite 76 cm	alle Elemente	+ 27,-

	3-sitzer	2-sitzer	Element
Flammhemende Grundpolsterung, Bank	+ 309,-	+ 210,-	+ 114,-
Flammhemende Grundpolsterung, Hocker	+ 331,-	+ 228,-	+ 114,-
Flammhemende Grundpolsterung, Einhausung Breite 225 cm (Rückwand)			+ 39,-
Flammhemende Grundpolsterung, Einhausung Breite 150, 75 cm (Rückwand, Abschluß, Zwischenwand)			+ 27,-

Holzfüße Buche natur HO316 / HO318 Kunststoffgleiter	+ 42,-
Holzfüße gebeizt gemäß Hauskollektion	+ 11,-
Metallfüße Kufe ME310 chrom, Kunststoffgleiter	+ 72,-
Mehrpreis Füße mit Filzgleiter	+ 9,-

Montageset für Bänke, Elemente und Hocker, je Element	+ 45,-
Wird benötigt, wenn mehrere Elemente miteinander verbunden werden sollen	
Montageset liegt lose bei und muss durch den Kunden montiert werden	



Grundausrüstung:



leger gepolstert



Kaltschaum **FEST**

Aufpreis



flammhemende Grundpolsterung



Polsterung: Leger. Eine modellbedingte Wellenbildung ist warentypisch.

- 1: Bezug: Stoff
- 2: Feinpolsterung: weiche Polstervliesmatte unter dem Bezug
- 3: Lehne: hochwertiger Polyätherschaum
- 4: Sitz: Sitzqualitäten (siehe oben)
- 5: Untergestell
- 6: Füße

ME 324 chrom
Polyamidgleiter
Basispreis
FI324 Filzgleiter
Aufpreis

ME 325 schwarz
Polyamidgleiter
Basispreis
FI325 Filzgleiter
Aufpreis

ME 310 chrom
Polyamidgleiter
Aufpreis
ME313 Filzgleiter
Aufpreis

HO316 Holz rund,
Polyamidgleiter
Aufpreis
FI316 Filzgleiter
Aufpreis

HO318 Holz eckig natur
Polyamidgleiter
Aufpreis
FI318 Filzgleiter
Aufpreis



CLYDE 373

Rückenform 360

DESIGN: KIM KIM DESIGN

Gestell: Rechteckstollen Buche massiv, 40 x 26 mm verjüngt auf 26 x 26 mm
Rahmen: Vorderfuß/Sitzrahmen Mikroverzinkt, Sitzrahmen hinten Fingerverzinkt, Hinterfuß Holzverbindung mit Verleimfräsung
Sitz: Formschichtholz, 5 mm
Rücken: 360 Formschichtholz, 10 mm
Armlehnen: 373, Massivholz auf Gehrung Mikroverzinkt mit Vorderfuß
Ausführung: Natur, Beiztöne gegen Aufpreis siehe Seite 171
Hinweis: nur einfarbig gebeizt möglich
Polsterung: Sitz: 20 mm + 4 mm Hakoflex
 Rücken: 20 mm + 4 mm Hakoflex
Gleiter: Polyamidgleiter KU028



				000	0p0	0pr
				ungepolstert	Sitzpolster	Sitz- + Rückenpolster
ohne Armlehne				ungepolstert	347,-	
	000 373 360 373 000	0p0 373 360 374 000	0pr 373 360 374 000	Stoffklasse 1		418,-
				Stoffklasse 2		427,-
				Stoffklasse 3		436,-
				Stoffklasse 4		444,-
				Stoffklasse 5		453,-
				Stoffklasse 6		461,-
				Stoffklasse 7		472,-
				Leder	auf Anfrage	

				s00	sp0	spr
				ungepolstert	Sitzpolster	Sitz- + Rückenpolster
mit Armlehne 373				ungepolstert	502,-	
	s00 373 360 373 373	sp0 373 360 374 373	spr 373 360 374 373	Stoffklasse 1		572,-
				Stoffklasse 2		581,-
				Stoffklasse 3		591,-
				Stoffklasse 4		598,-
				Stoffklasse 5		608,-
				Stoffklasse 6		616,-
				Stoffklasse 7		626,-
				Leder	auf Anfrage	

Optionen/Zubehör:

Filzgleiter FI190, QuickClick, Ø 20 mm	+ 8,-	+ 8,-	+ 8,-
Komfortpolsterung Sitz (Sitz Nr. 362)		+ 68,-	+ 68,-
Kompakt-Reihenverbindung (für Stühle ohne Armlehne)	+ 18,-	+ 18,-	+ 18,-
Platznummer plnr-007 (inkl. Aufnahmevorrichtung)	+ 26,-	+ 26,-	+ 37,-
Platznummer plnr-008 (inkl. Aufnahmevorrichtung)			+ 24,-
Platznummer	+ 29,-	+ 29,-	+ 29,-
Reihenschild	+ 44,-	+ 44,-	+ 44,-
Matt decklackiert nach RAL	+ 94,-	+ 94,-	+ 94,-
Ausführung in Eiche, Stuhl (Bei ungepolstert mit sichtbarer Sperrholzplatte auf Sitzrahmen)			+ 137,-
Ausführung in Eiche, Sessel (Bei ungepolstert mit sichtbarer Sperrholzplatte auf Sitzrahmen)			+ 157,-

Weiteres Zubehör:

Transportkarren karren-007



Seite 166

CLYDE 373

Rückenform 363

DESIGN: KIM KIM DESIGN

Gestell: Rechteckstollen Buche massiv, 40 x 26 mm verjüngt auf 26 x 26 mm
Rahmen: Vorderfuß/Sitzrahmen Mikroverzinkt, Sitzrahmen hinten Fingerverzinkt, Hinterfuß Holzverbindung mit Verleimfräsung
Sitz: Formschichtholz, 5 mm
Rücken: 363 1 Sprosse und Formschichtholz, 10 mm
Armlehnen: 373, Massivholz auf Gehrung Mikroverzinkt mit Vorderfuß
Ausführung: Natur, Beiztöne gegen Aufpreis siehe Seite 171
Hinweis: nur einfarbig gebeizt möglich
Polsterung: Sitz: 20 mm + 4 mm Hakoflex
 Rücken: 20 mm + 4 mm Hakoflex
Gleiter: Polyamidgleiter KU028



				000	0p0	0pr	
				ungepolstert	Sitzpolster	Sitz- + Rückenpolster	
ohne Armlehne				ungepolstert	405,-		
	000 373 363 373 000	0p0 373 363 374 000	0pr 373 363 374 000	Stoffklasse 1		475,-	
				Stoffklasse 2		485,-	
				Stoffklasse 3		494,-	
				Stoffklasse 4		502,-	
				Stoffklasse 5		511,-	
				Stoffklasse 6		519,-	
				Stoffklasse 7		530,-	
				Leder	auf Anfrage		

				s00	sp0	spr	
				ungepolstert	Sitzpolster	Sitz- + Rückenpolster	
mit Armlehne 373				ungepolstert	560,-		
	s00 373 363 373 373	sp0 373 363 374 373	spr 373 363 374 373	Stoffklasse 1		630,-	
				Stoffklasse 2		640,-	
				Stoffklasse 3		649,-	
				Stoffklasse 4		657,-	
				Stoffklasse 5		666,-	
				Stoffklasse 6		674,-	
				Stoffklasse 7		685,-	
				Leder	auf Anfrage		

Optionen/Zubehör:

Filzgleiter FI190, QuickClick, Ø 20 mm	+ 8,-	+ 8,-	+ 8,-
Komfortpolsterung Sitz (Sitz Nr. 362)		+ 68,-	+ 68,-
Kompakt-Reihenverbindung (für Stühle ohne Armlehne)	+ 18,-	+ 18,-	+ 18,-
Platznummer plnr-007 (inkl. Aufnahmevorrichtung)	+ 26,-	+ 26,-	+ 37,-
Platznummer plnr-008 (inkl. Aufnahmevorrichtung)			+ 24,-
Platznummer	+ 29,-	+ 29,-	+ 29,-
Reihenschild	+ 4,-	+ 44,-	+ 44,-
Matt decklackiert nach RAL	+ 94,-	+ 94,-	+ 94,-
Ausführung in Eiche, Stuhl (Bei ungepolstert mit sichtbarer Sperrholzplatte auf Sitzrahmen)			+ 137,-
Ausführung in Eiche, Sessel (Bei ungepolstert mit sichtbarer Sperrholzplatte auf Sitzrahmen)			+ 157,-



Weiteres Zubehör:
 Transportkarren karren-007

Seite 166

CLYDE 369 BARHOCKER

DESIGN: KIM KIM DESIGN

Gestell: Rechteckstollen Buche massiv, 40 x 26 mm verjüngt auf 26 x 26 mm
Rahmen: Vorderfuß/Sitzrahmen Mikroverzinkt, Sitzrahmen hinten Fingerverzinkt, Hinterfuß Holzverbindung mit Verleimfräsung
Sitz: Formschichtholz 5 mm
Rücken: Massivholz, 365 1 Sprosse, s371 Sperrholz
Ausführung: Natur, Beiztöne gegen Aufpreis siehe Seite 171
Hinweis: nur einfarbig gebeizt möglich
Polsterung: Sitz: 20 mm + 4 mm Hakoflex
Gleiter: Polyamidgleiter KU028



		h00 ungepolstert	hp0 Sitzpolster
Rücken Massivholz 365		ungepolstert	559,-
		Stoffklasse 1	630,-
		Stoffklasse 2	639,-
		Stoffklasse 3	648,-
		Stoffklasse 4	656,-
		Stoffklasse 5	665,-
		Stoffklasse 6	673,-
		Stoffklasse 7	684,-
	Leder	auf Anfrage	
 106 41 46 84 5,3 0			
Rücken Sperrholz s371		ungepolstert	559,-
		Stoffklasse 1	630,-
		Stoffklasse 2	639,-
		Stoffklasse 3	648,-
		Stoffklasse 4	656,-
		Stoffklasse 5	665,-
		Stoffklasse 6	673,-
		Stoffklasse 7	684,-
	Leder	auf Anfrage	
 106 41 46 84 5,3 0			

Optionen/Zubehör:

Filzgleiter FI190, QuickClick, Ø 20 mm	+ 8,-	+ 8,-
Matt decklackiert nach RAL	+ 94,-	+ 94,-
Gestell Eiche	+ 149,-	+ 149,-
Metalleinlage an vorderer und hinterer Querzarge in Edelstahl oder schwarz pulverbeschichtet	+ 74,-	+ 74,-

CLYDE 374 BANK

DESIGN: KIM KIM DESIGN

Gestell: Rechteckstollen Buche massiv, 40 x 26 mm verjüngt auf 26 x 26 mm
Rahmen: Vorderfuß/Sitzrahmen Mikroverzinkt, Hinterfuß Fingerverzinkt, Holzverbindung mit Verleimfräsung
Sitz: Formschichtholz 10 mm
Rücken: 1 x Sprosse und Formschichtholz 12 mm, 366
Ausführung: Natur, Beiztöne gegen Aufpreis siehe Seite 171
Hinweis: nur einfarbig gebeizt möglich
Polsterung: Sitz: 20 mm + 4 mm Hakoflex
 Rücken: 20 mm + 4 mm Hakoflex
Gleiter: Polyamidgleiter KU028



			b00 ungepolstert	bp0 Sitzpolster	bpr Sitz- Rückenpolster
ohne Armlehne			ungepolstert	686,-	
			Stoffklasse 1	800,-	915,-
			Stoffklasse 2	819,-	950,-
			Stoffklasse 3	835,-	987,-
			Stoffklasse 4	854,-	1.022,-
			Stoffklasse 5	871,-	1.057,-
			Stoffklasse 6	751,-	1.087,-
			Stoffklasse 7	907,-	1.129,-
		Leder	auf Anfrage		
 83 110 49 45,5 x x					
 83 110 49 47,5 x x					
 83 110 49 47,5 x x					

Optionen/Zubehör:

Filzgleiter FI190, QuickClick, Ø 20 mm	+ 8,-	+ 8,-	+ 8,-
Matt decklackiert nach RAL	+ 94,-	+ 94,-	+ 94,-
Gestell Eiche	+ 149,-	+ 149,-	+ 149,-

CLYDE LOUNGE 376, 377, 378, 379

DESIGN: KIM KIM DESIGN

Gestell: Buche massiv
 Vorderfüße konisch 40 x 30 auf 30 x 30 mm
 Hinterfüße konisch 48 x 30 auf 30 x 30 mm

Rahmen: Fingerverzinkt, Holzverbindungen mit Verleimfräsung

Sitz: Formschichtholz, 12 mm, 379 schmal, 377 breit

Rücken: Formschichtholz, 12 mm, 376 schmal, 377 breit

Ausführung: Natur, Beiztöne gegen Aufpreis siehe Seite 171
Hinweis: nur einfarbig gebeizt möglich

Polsterung: Sitz: 30 mm + 4 mm Hakoflex
 Rücken: 20 mm + 4 mm Hakoflex

Gleiter: Polyamidgleiter KU028



				000	0p0	0pr
				ungepolstert	Sitzpolster	Sitz- + Rückenpolster
schmal				ungepolstert	414,-	
	000 376 376 376 000	0p0 376 376 376 000	0pr 376 376 376 000	Stoffklasse 1		511,-
				Stoffklasse 2		523,-
	71 56 60 43 5,9 0	71 56 60 46 7,1 0	71 56 60 46 7,5 0	Stoffklasse 3		535,-
				Stoffklasse 4		547,-
				Stoffklasse 5		557,-
				Stoffklasse 6		571,-
				Stoffklasse 7		581,-
			Leder		622,-	814,-
breit				ungepolstert	434,-	
	000 377 377 377 000	0p0 377 377 377 000	0pr 377 377 377 000	Stoffklasse 1		544,-
				Stoffklasse 2		559,-
	71 80 60 43 7,5 0	71 80 60 46 8,9 0	71 80 60 46 9,5 0	Stoffklasse 3		573,-
				Stoffklasse 4		589,-
				Stoffklasse 5		604,-
				Stoffklasse 6		617,-
				Stoffklasse 7		633,-
			Leder		651,-	849,-
breit/Sitzpolster schmal				ungepolstert		
		0p0 377 377 377 000	0pr 377 377 377 000	Stoffklasse 1		544,-
				Stoffklasse 2		559,-
		71 80 60 46 8,9 0	71 80 60 46 9,5 0	Stoffklasse 3		573,-
				Stoffklasse 4		589,-
				Stoffklasse 5		604,-
				Stoffklasse 6		617,-
				Stoffklasse 7		633,-
			Leder		651,-	849,-
schmal				ungepolstert	318,-	
	h00 378 378	hp0 378 378		Stoffklasse 1		415,-
				Stoffklasse 2		427,-
	49 46 43 4,1 0	49 46 45 5,3 0		Stoffklasse 3		439,-
				Stoffklasse 4		451,-
				Stoffklasse 5		461,-
				Stoffklasse 6		474,-
				Stoffklasse 7		485,-
			Leder		526,-	
breit				ungepolstert	331,-	
	h00 379 379	hp0 379 379		Stoffklasse 1		441,-
				Stoffklasse 2		456,-
	73 46 43 5,2 0	73 46 45 6,6 0		Stoffklasse 3		470,-
				Stoffklasse 4		486,-
				Stoffklasse 5		501,-
				Stoffklasse 6		514,-
				Stoffklasse 7		530,-
			Leder		548,-	







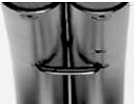

Optionen/Zubehör:

Filzgleiter F1190, Ø 20 mm	+ 8,-	+ 8,-	+ 8,-
Teflungleiter KU286	+ 8,-	+ 8,-	+ 8,-
Komplett Matt decklackiert nach RAL	+ 94,-	+ 94,-	+ 94,-

STUHLZUBEHÖR

* Fortlaufende Nummerierung (bei Einzelabnahme bzw. nicht fortlaufender Nummerierung Preis auf Anfrage)

CLYDE

Federhaken-Reihenverbindung für alle clyde mit Armlehne			23,-
Kompakt-Reihenverbindung für alle clyde ohne Armlehne			18,-
Buchablage buab-250 Stuhl muss mit Kompakt-Reihenverbindung ausgestattet sein	B 130 mm L 443 mm		62,-
Kniebank , wahlweise klapp- oder aushängbar			159,-
Platznummer *			29,-
Platznummernhalter plnr-007 Ausfräsung für Platznummer inkl. eingeklebter Metallplatte 000/s00 und 0p0/sp0 Ausfräsung für Platznummer inkl. eingeklebter Metallplatte 0pr/spr und 0pr/D/spr/D (Polsterdoppel oben angepasst)			15,- 26,-
Platznummernhalter plnr-008 Kunststoffteil schwarz mit Magnet aufgeschraubt auf das Rückenpolster			15,-
Platznummer für plnr-007 und plnr-008*	Material: Edelstahl, beidseitig gebürstet Gravur schwarz Schriftgröße: 15 mm Maß: (B x H) 23,4 x 23,4 mm		11,-
Magnetheber zur Entfernung der Platznummer magr-001			30,-
Reihenschild *			44,-
Gehstockhalterung ertl-203 Anbringungspunkt nach Absprache			28,-

BONNIE DETAILFOTOS

BONNIE | CLYDE



Armlehne / Rückenbügel gerundet



Rolle im Vorderfuß



Hochlehner mit Griffbügel
Gesamthöhe 100 cm
Rücken 392 ungepolstert/Vorpolster
Rücken 393 Vollpolster



Gehstockhalterung ertl-203



cosi 305

Gestell: Buche massiv

Sitz: Polsterung Schaumstoff schwer entflammbar
Sitz mit Gurtunterfederung und Vlies
Sitzkissen abnehmbar

Rücken: Polsterung Schaumstoff schwer entflammbar

Füße: Holz Buche natur, Beiztöne gegen Aufpreis

Gleiter: Polyamidgleiter braun KU 310

Hinweis Leder: Leder nur auf Anfrage
Bei der Ausführung Leder sind zusätzliche Nähte angebracht



cosi					spr	bpr	bpr
					1-Sitzer	2-Sitzer	3-Sitzer
				ungepolstert			
				Stoffklasse 1	648,-	1.714,-	2.235,-
				Stoffklasse 2	702,-	1.835,-	2.381,-
				Stoffklasse 3	756,-	1.958,-	2.527,-
				Stoffklasse 4	811,-	2.080,-	2.673,-
				Stoffklasse 5	864,-	2.203,-	2.818,-
				Stoffklasse 6	919,-	2.325,-	2.964,-
				Stoffklasse 7	972,-	2.447,-	3.110,-
	1-Sitzer	2-Sitzer	3-Sitzer				
	spr 305 305 305 305	spr 306 306 306 305	spr 307 307 307 305				
							
	89 58 69 48	89 140 69 48	89 180 69 48				

Rautensteppung im Rücken	61,-	122,-	166,-
---------------------------------	------	-------	-------

Sitzpolster und Korpus in unterschiedlichen Stofffarben
Nur mit Stoffen gleicher Stoffklasse

Stoffklasse 1	57,-	62,-	68,-
Stoffklasse 2	63,-	68,-	76,-
Stoffklasse 3	70,-	77,-	84,-
Stoffklasse 4	78,-	85,-	93,-
Stoffklasse 5	85,-	92,-	102,-
Stoffklasse 6	91,-	100,-	110,-
Stoffklasse 7	99,-	107,-	118,-

Optionen/Zubehör:

Filzgleiter FI 310 Ø 22 mm	+ 8,-	+ 8,-	+ 8,-
Füße Eiche natur	+ 101,-	+ 101,-	+ 101,-
Füße gebeizt nach hauskollektion	+ 32,-	+ 32,-	+ 32,-



Rautensteppung im Rücken



CREW 99

DESIGN: INGENHOVEN ARCHITECTS

Polsterung: Sitz: 40 mm, Polyätherschaum RG 35
Füße: Buche natur, Beiztöne gegen Aufpreis
Gleiter: Polyamidgleiter braun
Tiefe: 400 mm
Höhe: 440 mm



*Leder schwarz aus Sonderkollektion, ähnlich Leder Polo

Achtung: Bei Ausführung Leder sind zusätzliche Nähte angebracht

		hpo Hocker	
crew 99	 CR99-B	Stoffklasse 1	475,-
		Stoffklasse 2	517,-
		Stoffklasse 3	559,-
		Stoffklasse 4	601,-
		Stoffklasse 5	643,-
		Stoffklasse 6	685,-
	400 x 400 x H 440 mm	Stoffklasse 7	727,-
		Leder Polo	833,-
		Leder schwarz*	697,-
Mehrpreis flammhemmende Grundpolsterung			+ 27,-

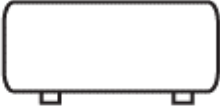
		bp0 Bank Länge 100 cm	
crew 99	 CR99-B	Stoffklasse 1	637,-
		Stoffklasse 2	699,-
		Stoffklasse 3	760,-
		Stoffklasse 4	821,-
		Stoffklasse 5	882,-
		Stoffklasse 6	944,-
	1000 x 400 x H 440 mm	Stoffklasse 7	1.005,-
		Leder Polo	1.258,-
		Leder schwarz*	1.072,-
Mehrpreis flammhemmende Grundpolsterung			+ 46,-

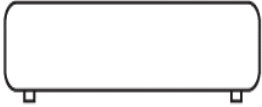
		bp0 Bank Länge 150 cm	
crew 99	 CR99-B	Stoffklasse 1	751,-
		Stoffklasse 2	850,-
		Stoffklasse 3	949,-
		Stoffklasse 4	1.047,-
		Stoffklasse 5	1.146,-
		Stoffklasse 6	1.244,-
	1500 x 400 x H 440 mm	Stoffklasse 7	1.343,-
		Leder Polo	1.688,-
		Leder schwarz*	1.452,-
Mehrpreis flammhemmende Grundpolsterung			+ 63,-

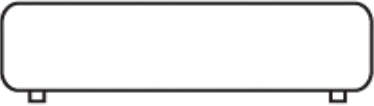
		bp0 Bank Länge 200 cm	
crew 99	 CR99-B	Stoffklasse 1	856,-
		Stoffklasse 2	955,-
		Stoffklasse 3	1.053,-
		Stoffklasse 4	1.152,-
		Stoffklasse 5	1.250,-
		Stoffklasse 6	1.349,-
	2000 x 400 x H 440 mm	Stoffklasse 7	1.448,-
		Leder Polo	1.854,-
		Leder schwarz*	1.580,-
Mehrpreis flammhemmende Grundpolsterung			+ 85,-

Optionen/Zubehör:

Füße Buche gebeizt gemäß Hauskollektion	24,-
Füße Eiche natur	40,-

480	 Multiplex 18 mm Länge: 450 mm Breite: 445 mm Höhe: 450 mm Kunststoffgleiter	Buche furniert	596,-
		Eiche furniert	824,-
		Walnuss furniert	852,-

Optionen/Zubehör:

Buche furniert, gebeizt nach Hauskollektion	24,-
---	------

DACOR

DESIGN: DANIEL KORB

Gestell: Seitenteile: Füße Rundstahlrohr 25x1,5mm,
Armlehnen: Rechteckprofil 40x25x1,5mm
Querstreben: Rechteckprofil 40x20x1,5mm
Oberfläche schwarz pulverbeschichtet, RAL 9005 Feinstruktur
weiß pulverbeschichtet RAL 9016 Feinstruktur



Sitz: Vollpolster, Sperrholz 9mm
Sessel und Bank 80mm
Barhocker und Ottomane 70mm Schaum

Rücken: Vollpolster, Sperrholz 9mm, Sessel und Bank 80mm
Armlehnen: Armlehnen Rechteckprofil 40x25x1,5mm (Sessel und Bank)
Gleiter: KU042

		spr	
Sessel 510		Stoffklasse 1	884,-
		Stoffklasse 2	921,-
		Stoffklasse 3	958,-
		Stoffklasse 4	995,-
		Stoffklasse 5	1.033,-
		Stoffklasse 6	1.070,-
		Stoffklasse 7	1.107,-
		Leder	1.297,-
	spr 510 510 510 510		
84,5 61,5 59 46 65 12,5 0			

		bpr	
Bank 515		Stoffklasse 1	1.244,-
		Stoffklasse 2	1.319,-
		Stoffklasse 3	1.393,-
		Stoffklasse 4	1.468,-
		Stoffklasse 5	1.542,-
		Stoffklasse 6	1.617,-
		Stoffklasse 7	1.692,-
		Leder	2.037,-
	bpr 515 515 515 510		
84,5 120,5 59 46 65 21,8 0			

		bp0	
Ottomane 520		Stoffklasse 1	806,-
		Stoffklasse 2	843,-
		Stoffklasse 3	884,-
		Stoffklasse 4	921,-
		Stoffklasse 5	958,-
		Stoffklasse 6	997,-
		Stoffklasse 7	1.034,-
	Leder	1.220,-	
bp0 520 520			
46 120,5 43 46 11,9 0			

		hp0	
Barhocker 530		Stoffklasse 1	787,-
		Stoffklasse 2	807,-
		Stoffklasse 3	825,-
		Stoffklasse 4	844,-
		Stoffklasse 5	863,-
		Stoffklasse 6	882,-
		Stoffklasse 7	890,-
	Leder	998,-	
hp0 530 530			
80 43 38 80 9,5 0			

Beistelltisch 0535			
	0535	Kantenprofil 232	Kantenprofil 030
	B 120,5 x T 43 x Höhe 44,5 cm	636,-	685,-

Optionen/Zubehör:

Sitz und Rücken mit Steppung - Sessel 510, Ottomane 520	+ 46,-
Sitz und Rücken mit Steppung - Bank	+ 66,-
Sitz mit Steppung - Barhocker	+ 31,-
Armlehnenauflage/Zierleiste in Buche massiv 10mm stark	+ 50,-
Armlehnenauflage/Zierleiste in Eiche massiv 10mm stark	+ 70,-
Ausführung mit schwer entflammbarem Schaum nach DIN 4102 B1	+ 75,-
Filzgleiter FI006	+ 8,-
Rollen für Sessel (die hinteren Rollen mit Feststellbremse)	+ 64,-
Durchgehende Polsterung (ohne Fuge zwischen Sitz und Rücken)	+ 34,-

ELENA 07

DESIGN: KIM KIM DESIGN / CHARLES POLIN

Gestell:	Quadratstollen, 35 x 35 mm
Rahmen:	Verwindungsfähiger Schichtholzrahmen Original Hiller GenioFlex®
Rückenform:	017
Sitz und Rücken:	Formholz
Armlehnen:	Massivholz
Ausführung:	Natur, Beiztöne gegen Aufpreis siehe Seite 171
Polsterung:	Sitz: 20 mm Rücken: 20 mm
Gleiter:	Polyamidgleiter KU026, Ø 30 mm, braun



				000 ungepolstert	0p0 Sitzpolster	0pr Sitz- + Rückenpolster
ohne Armlehne				ungepolstert	380,-	
				Stoffklasse 1		405,-
				Stoffklasse 2		413,-
				Stoffklasse 3		423,-
				Stoffklasse 4		434,-
				Stoffklasse 5		442,-
				Stoffklasse 6		451,-
				Stoffklasse 7		461,-
				Leder		497,-
						601,-

				s00 ungepolstert	sp0 Sitzpolster	spr Sitz- + Rückenpolster
Armlehne 72				ungepolstert	516,-	
				Stoffklasse 1		541,-
				Stoffklasse 2		548,-
				Stoffklasse 3		558,-
				Stoffklasse 4		570,-
				Stoffklasse 5		577,-
				Stoffklasse 6		587,-
				Stoffklasse 7		596,-
				Leder		633,-
						736,-
Armlehne 73				ungepolstert	564,-	
				Stoffklasse 1		589,-
				Stoffklasse 2		596,-
				Stoffklasse 3		606,-
				Stoffklasse 4		617,-
				Stoffklasse 5		625,-
				Stoffklasse 6		635,-
				Stoffklasse 7		644,-
				Leder		681,-
						784,-

Optionen/Zubehör:

Sitz 30 oder 40 mm stark gepolstert		+ 9,-	+ 9,-
Sitz abnehmbar		+ 35,-	+ 35,-
Sitzbezug abnehmbar mit Nässeschutzfolie		+ 68,-	+ 68,-
Sitz und Sitzbezug abnehmbar mit Nässeschutzfolie		+ 83,-	+ 83,-
Auszieh-Reihenverbindung	+ 29,-	+ 29,-	+ 29,-
Platznummer plnr-004 inkl. Aufnahmehalterung	+ 23,-	+ 23,-	+ 23,-
Reihenschild rsch-003	+ 35,-	+ 35,-	+ 35,-
Filzgleiter FI003, Ø 28 mm, braun	+ 8,-	+ 8,-	+ 8,-

Weiteres Zubehör:

Weitere Reihenverbindungen, Platznummerierungen	Zubehör
Einschiebbare Kniebank	Zubehör
Buchablage	Zubehör
Transportkarren	Seite 166

Achsmaße:

Stuhl - Stuhl:	510 mm
Stuhl - Sessel:	580 mm
Sessel - Sessel:	610 mm

ELENA 07

DESIGN: KIM KIM DESIGN / CHARLES POLIN

- Gestell:** Quadratstollen, 35 x 35 mm
Rahmen: Verwindungsfähiger Schichtholzrahmen Original Hiller **GenioFlex®**
Rückenformen: 70 (un- bzw. vorgepolstert)
 73 (vollgepolstert)
Sitz und Rücken: Formholz
Armlehnen: Massivholz
Ausführung: Natur, Beiztöne gegen Aufpreis siehe Seite 171
Polsterung: Sitz: 20 mm
 Rücken Vorpolster: 15 mm
 Rücken Vollpolster: 20 mm
Gleiter: Polyamidgleiter KU026, Ø 30 mm, braun



				000	0p0	0pr	0pr	
				ungepolstert	Sitzpolster	Sitz- + Rückenpolster	Rücken vollgepolstert	
ohne Armlehne				ungepolstert	426,-			
	000 07 70 70 00	0p0 07 70 70 00	0pr 07 70 70 00	0pr 07 73 70 00	Stoffklasse 1	451,-	533,-	593,-
					Stoffklasse 2	459,-	552,-	616,-
	82 50 56 46 6,0 7	82 50 56 48 6,5 7	82 50 56 48 6,9 7	82 50 56 48 7,1 7	Stoffklasse 3	468,-	579,-	662,-
					Stoffklasse 4	480,-	610,-	715,-
					Stoffklasse 5	487,-	625,-	736,-
					Stoffklasse 6	497,-	641,-	758,-
					Stoffklasse 7	506,-	656,-	779,-
					Leder	543,-	694,-	805,-

				s00	sp0	spr	spr	
				ungepolstert	Sitzpolster	Sitz- + Rückenpolster	Rücken vollgepolstert	
Armlehne 72				ungepolstert	561,-			
	s00 07 70 71 72	sp0 07 70 71 72	spr 07 70 71 72	spr 07 73 71 72	Stoffklasse 1	586,-	669,-	728,-
					Stoffklasse 2	594,-	688,-	751,-
	82 59 56 46 67 7,2 6	82 59 56 48 67 7,7 6	82 59 56 48 67 8,1 6	82 59 56 48 67 8,3 6	Stoffklasse 3	604,-	715,-	797,-
					Stoffklasse 4	615,-	745,-	851,-
					Stoffklasse 5	623,-	761,-	872,-
					Stoffklasse 6	632,-	776,-	893,-
					Stoffklasse 7	642,-	791,-	915,-
					Leder	678,-	830,-	941,-

Armlehne 73				ungepolstert	609,-			
	s00 07 70 71 73	sp0 07 70 71 73	spr 07 70 71 73	spr 07 73 71 73	Stoffklasse 1	634,-	717,-	776,-
					Stoffklasse 2	642,-	736,-	799,-
	82 59 56 46 67 7,2 6	82 59 56 48 67 7,7 6	82 59 56 48 67 8,1 6	82 59 56 48 67 8,3 6	Stoffklasse 3	651,-	763,-	845,-
					Stoffklasse 4	663,-	793,-	899,-
					Stoffklasse 5	671,-	809,-	920,-
					Stoffklasse 6	680,-	824,-	941,-
					Stoffklasse 7	690,-	839,-	963,-
					Leder	726,-	878,-	989,-

Optionen/Zubehör:

Sitz 30 oder 40 mm stark gepolstert		+ 9,-	+ 9,-	+ 9,-
Sitz abnehmbar		+ 35,-	+ 35,-	+ 35,-
Sitzbezug abnehmbar mit Nässeschutzfolie		+ 68,-	+ 68,-	+ 68,-
Sitz und Sitzbezug abnehmbar mit Nässeschutzfolie		+ 83,-	+ 83,-	+ 83,-
Auszieh-Reihenverbindung	+ 29,-	+ 29,-	+ 29,-	+ 29,-
Platznummer plnr-004 inkl. Aufnahmehalterung	+ 23,-	+ 23,-	+ 23,-	+ 23,-
Reihenschild rsch-003	+ 35,-	+ 35,-	+ 35,-	+ 35,-
Filzgleiter FI003, Ø 28 mm, braun	+ 8,-	+ 8,-	+ 8,-	+ 8,-

Weiteres Zubehör:

Weitere Reihenverbindungen, Platznummerierungen	Zubehör
Einschiebbare Kniebank	Zubehör
Buchablage	Zubehör
Transportkarren	Seite 166

Rückenausfräsungen:

aufr-038		+ 29,-	aufr-041		+ 29,-
----------	--	--------	----------	--	--------

Achsmaße:

Stuhl - Stuhl:	510 mm
Stuhl - Sessel:	580 mm
Sessel - Sessel:	610 mm

ELENA 07

Design: KIM KIM DESIGN / CHARLES POLIN

- Gestell:** Quadratstollen, 35 x 35 mm
Rahmen: Verwindungsfähiger Schichtholzrahmen Original Hiller **GenioFlex®**
Rückenformen: 71 (un- bzw. vorgepolstert)
 74 (vollgepolstert)
Sitz und Rücken: Formholz
Armlehnen: Massivholz
Ausführung: Natur, Beiztöne gegen Aufpreis siehe Seite 171
Polsterung: Sitz: 20 mm
 Rücken Vorpolster: 15 mm
 Rücken Vollpolster: 20 mm
Gleiter: Polyamidgleiter KU026, Ø 30 mm, braun



				000	0p0	0pr	0pr
				ungepolstert	Sitzpolster	Sitz- + Rückenpolster	Rücken vollgepolstert
ohne Armlehne				ungepolstert	432,-		
	000 07 71 70 00	0p0 07 71 70 00	0pr 07 71 70 00	Stoffklasse 1		457,-	539,-
				Stoffklasse 2		464,-	558,-
	87 50 57 46 6,2 7	87 50 57 48 6,7 7	87 50 57 48 7,2 7	Stoffklasse 3		474,-	585,-
				Stoffklasse 4		485,-	616,-
	87 50 57 48 7,2 7	87 50 57 48 7,2 7	87 50 57 48 7,3 7	Stoffklasse 5		493,-	631,-
				Stoffklasse 6		503,-	646,-
	87 50 57 48 7,3 7			Stoffklasse 7		512,-	662,-
				Leder		549,-	700,-
							811,-

				s00	sp0	spr	spr
				ungepolstert	Sitzpolster	Sitz- + Rückenpolster	Rücken vollgepolstert
Armlehne 72				ungepolstert	567,-		
	s00 07 71 71 72	sp0 07 71 71 72	spr 07 71 71 72	Stoffklasse 1		592,-	675,-
				Stoffklasse 2		600,-	694,-
	87 59 57 46 67 7,4 6	87 59 57 48 67 7,9 6	87 59 57 48 67 8,4 6	Stoffklasse 3		609,-	721,-
				Stoffklasse 4		621,-	751,-
	87 59 57 48 67 8,5 6			Stoffklasse 5		629,-	767,-
				Stoffklasse 6		638,-	782,-
	87 59 57 48 67 8,5 6			Stoffklasse 7		648,-	797,-
				Leder		684,-	836,-
							947,-
Armlehne 73				ungepolstert	615,-		
	s00 07 71 71 73	sp0 07 71 71 73	spr 07 71 71 73	Stoffklasse 1		640,-	723,-
				Stoffklasse 2		648,-	742,-
	87 59 57 46 67 7,4 6	87 59 57 48 67 7,9 6	87 59 57 48 67 8,4 6	Stoffklasse 3		657,-	769,-
				Stoffklasse 4		669,-	799,-
	87 59 57 48 67 8,5 6			Stoffklasse 5		677,-	815,-
				Stoffklasse 6		686,-	830,-
	87 59 57 48 67 8,5 6			Stoffklasse 7		695,-	845,-
				Leder		732,-	884,-
							995,-

Optionen/Zubehör:

Sitz 30 oder 40 mm stark gepolstert		+ 9,-	+ 9,-	+ 9,-
Sitz abnehmbar		+ 35,-	+ 35,-	+ 35,-
Sitzbezug abnehmbar mit Nässeschutzfolie		+ 68,-	+ 68,-	+ 68,-
Sitz und Sitzbezug abnehmbar mit Nässeschutzfolie		+ 83,-	+ 83,-	+ 83,-
Auszieh-Reihenverbindung	+ 29,-	+ 29,-	+ 29,-	+ 29,-
Platznummer plnr-004 inkl. Aufnahmehalterung	+ 23,-	+ 23,-	+ 23,-	+ 23,-
Reihenschild rsch-003	+ 35,-	+ 35,-	+ 35,-	+ 35,-
Filzgleiter FI003, Ø 28 mm, braun	+ 8,-	+ 8,-	+ 8,-	+ 8,-

Weiteres Zubehör:

Weitere Reihenverbindungen, Platznummerierungen	Zubehör
Einschiebbare Kniebank	Zubehör
Buchablage	Zubehör
Transportkarren	Seite 166

Rückenausfräsungen:

auf-039		+ 29,-	auf-042		+ 29,-
---------	--	--------	---------	--	--------

Achsmaße:

Stuhl - Stuhl:	510 mm
Stuhl - Sessel:	580 mm
Sessel - Sessel:	610 mm

ELENA 07

DESIGN: KIM KIM DESIGN / CHARLES POLIN

- Gestell:** Quadratstollen, 35 x 35 mm
Rahmen: Verwindungsfähiger Schichtholzrahmen Original Hiller **GenioFlex®**
Rückenformen: 72 (un- bzw. vorgepolstert)
 75 (vollgepolstert)
Sitz und Rücken: Formholz
Armlehnen: Massivholz
Ausführung: Natur, Beiztöne gegen Aufpreis siehe Seite 171
Polsterung: Sitz: 20 mm
 Rücken Vorpolster: 15 mm
 Rücken Vollpolster: 20 mm
Gleiter: Polyamidgleiter KU026, Ø 30 mm, braun



					000	0p0	0pr	0pr
					ungepolstert	Sitzpolster	Sitz- + Rückenpolster	Rücken vollgepolstert
ohne Armlehne					ungepolstert	436,-		
	000 07 72 70 00	0p0 07 72 70 00	0pr 07 72 70 00	0pr 07 75 70 00	Stoffklasse 1		461,-	549,-
					Stoffklasse 2		469,-	568,-
					Stoffklasse 3		478,-	597,-
					Stoffklasse 4		490,-	628,-
					Stoffklasse 5		498,-	645,-
					Stoffklasse 6		507,-	660,-
					Stoffklasse 7		516,-	675,-
					Leder		553,-	724,-
								860,-

					s00	sp0	spr	spr
					ungepolstert	Sitzpolster	Sitz- + Rückenpolster	Rücken vollgepolstert
Armlehne 72					ungepolstert	572,-		
	s00 07 72 71 72	sp0 07 72 71 72	spr 07 72 71 72	spr 07 75 71 72	Stoffklasse 1		597,-	685,-
					Stoffklasse 2		604,-	704,-
					Stoffklasse 3		614,-	733,-
					Stoffklasse 4		625,-	763,-
					Stoffklasse 5		633,-	781,-
					Stoffklasse 6		643,-	796,-
					Stoffklasse 7		652,-	811,-
					Leder		689,-	859,-
								995,-
Armlehne 73					ungepolstert	620,-		
	s00 07 72 71 73	sp0 07 72 71 73	spr 07 72 71 73	spr 07 75 71 73	Stoffklasse 1		645,-	733,-
					Stoffklasse 2		652,-	752,-
					Stoffklasse 3		662,-	781,-
					Stoffklasse 4		673,-	811,-
					Stoffklasse 5		681,-	828,-
					Stoffklasse 6		691,-	844,-
					Stoffklasse 7		700,-	859,-
					Leder		737,-	907,-
								1.043,-

Optionen/Zubehör:

Sitz 30 oder 40 mm stark gepolstert		+ 9,-	+ 9,-	+ 9,-
Sitz abnehmbar		+ 35,-	+ 35,-	+ 35,-
Sitzbezug abnehmbar mit Nässeschutzfolie		+ 68,-	+ 68,-	+ 68,-
Sitz und Sitzbezug abnehmbar mit Nässeschutzfolie		+ 83,-	+ 83,-	+ 83,-
Rücken 76 (Gesamthöhe: 105 cm)				+ 156,-
Auszieh-Reihenverbindung	+ 29,-	+ 29,-	+ 29,-	+ 29,-
Platznummer plnr-004 inkl. Aufnahmehalterung	+ 23,-	+ 23,-	+ 23,-	+ 23,-
Reihenschild rsch-003	+ 35,-	+ 35,-	+ 35,-	+ 35,-
Filzgleiter FI003, Ø 28 mm, braun	+ 8,-	+ 8,-	+ 8,-	+ 8,-

Weiteres Zubehör:

Weitere Reihenverbindungen, Platznummerierungen	Zubehör
Einschiebbare Kniebank	Zubehör
Buchablage	Zubehör
Transportkarren	Seite 166

Rückenausfräsungen:

auf-040		+ 29,-	auf-043		+ 29,-
---------	--	--------	---------	--	--------

Achsmaße:

Stuhl - Stuhl: 510 mm
 Stuhl - Sessel: 580 mm
 Sessel - Sessel: 610 mm

ELENA 09

DESIGN: KIM KIM DESIGN / CHARLES POLIN

Gestell: Rundstollen, Ø 40 mm
Rahmen: Verwindungsfähiger Schichtholzrahmen Original Hiller **GenioFlex®**
Rückenform: 008
Sitz/Rücken: Formholz
Armlehnen: Massivholz
Ausführung: Natur, Beiztöne gegen Aufpreis siehe Seite 171
Polsterung: Sitz: 20 mm
 Rücken: 20 mm
Gleiter: Polyamidgleiter KU026, Ø 30 mm, braun



				000 ungepolstert	0p0 Sitzpolster	0pr Sitz- + Rückenpolster
ohne Armlehne				ungepolstert 363,-		
	000 09 008 70 00	0p0 09 008 70 00	0pr 09 008 70 00	Stoffklasse 1	388,-	443,-
				Stoffklasse 2	394,-	459,-
	81 50 55 46 5,9 7	81 50 55 48 6,4 7	81 50 55 48 6,6 7	Stoffklasse 3	405,-	482,-
				Stoffklasse 4	416,-	510,-
				Stoffklasse 5	424,-	524,-
				Stoffklasse 6	434,-	537,-
				Stoffklasse 7	443,-	551,-
				Leder	480,-	585,-

				s00 ungepolstert	sp0 Sitzpolster	spr Sitz- + Rückenpolster
Armlehne 90				ungepolstert 546,-		
	s00 09 008 71 90	sp0 09 008 71 90	spr 09 008 71 90	Stoffklasse 1	571,-	627,-
				Stoffklasse 2	577,-	642,-
	81 60 55 46 67 7,1 6	81 60 55 48 67 7,6 6	81 60 55 48 67 7,8 6	Stoffklasse 3	588,-	665,-
				Stoffklasse 4	600,-	694,-
				Stoffklasse 5	607,-	707,-
				Stoffklasse 6	617,-	721,-
				Stoffklasse 7	626,-	734,-
				Leder	663,-	768,-
Armlehne 91				ungepolstert 498,-		
	s00 09 008 71 91	sp0 09 008 71 91	spr 09 008 71 91	Stoffklasse 1	523,-	579,-
				Stoffklasse 2	529,-	594,-
	81 60 55 46 66 7,1 6	81 60 55 48 66 7,6 6	81 60 55 48 66 7,8 6	Stoffklasse 3	540,-	617,-
				Stoffklasse 4	552,-	646,-
				Stoffklasse 5	560,-	659,-
				Stoffklasse 6	569,-	673,-
				Stoffklasse 7	579,-	687,-
				Leder	615,-	721,-

Optionen/Zubehör:

Sitz 30 oder 40 mm stark gepolstert		+ 9,-	+ 9,-
Sitz abnehmbar		+ 35,-	+ 35,-
Sitzbezug abnehmbar mit Nässeschutzfolie		+ 68,-	+ 68,-
Sitz und Sitzbezug abnehmbar mit Nässeschutzfolie		+ 83,-	+ 83,-
Auszieh-Reihenverbindung	+ 29,-	+ 29,-	+ 29,-
Platznummer plnr-004 inkl. Aufnahmehalterung	+ 23,-	+ 23,-	+ 23,-
Reihenschild rsch-003	+ 35,-	+ 35,-	+ 35,-
Filzgleiter FI003, Ø 28 mm, braun	+ 8,-	+ 8,-	+ 8,-
Rahmenverstärkung (eingeschränkte Stapelbarkeit) 2-seitig links/rechts	+ 66,-	+ 66,-	+ 66,-
Rahmenverstärkung (eingeschränkte Stapelbarkeit) 3-seitig links/rechts/hinten	+ 124,-	+ 124,-	+ 124,-
Rückenteilform 017		Preisgleich	

Weiteres Zubehör:

Weitere Reihenverbindungen, Platznummerierungen	Zubehör
Einschiebbare Kniebank	Zubehör
Buchablage	Zubehör
Transportkarren	Seite 166

Achsmaße:

Stuhl - Stuhl: 510 mm Stuhl - Sessel: 580 mm Sessel - Sessel: 610 mm

ELENA 09

DESIGN: KIM KIM DESIGN / CHARLES POLIN

- Gestell:** Rundstollen, Ø 40 mm
Rahmen: Verwindungsfähiger Schichtholzrahmen Original Hiller **GenioFlex®**
Rückenform: 90 (un- bzw. vorgepolstert)
 93 (vollgepolstert)
Sitz/Rücken: Formholz
Armlehnen: Massivholz
Ausführung: Natur, Beiztöne gegen Aufpreis siehe Seite 171
Polsterung: Sitz: 20 mm
 Rücken Vorpolster: 15 mm
 Rücken Vollpolster: 20 mm
Gleiter: Polyamidgleiter KU026, Ø 30 mm, braun



					000	0p0	0pr	0pr
					ungepolstert	Sitzpolster	Sitz- + Rückenpolster	Rücken vollgepolstert
ohne Armlehne					ungepolstert	364,-		
	000 09 90 70 00	0p0 09 90 70 00	0pr 09 90 70 00	0pr 09 93 70 00	Stoffklasse 1		390,-	475,-
					Stoffklasse 2		398,-	495,-
	82 50 56 46 6,0 7	82 50 56 48 6,5 7	82 50 56 48 6,9 7	82 50 56 48 7,0 7	Stoffklasse 3		408,-	523,-
					Stoffklasse 4		420,-	555,-
					Stoffklasse 5		428,-	571,-
					Stoffklasse 6		438,-	586,-
					Stoffklasse 7		447,-	602,-
				Leder		485,-	642,-	

					s00	sp0	spr	spr
					ungepolstert	Sitzpolster	Sitz- + Rückenpolster	Rücken vollgepolstert
Armlehne 90					ungepolstert	554,-		
	s00 09 90 71 90	sp0 09 90 71 90	spr 09 90 71 90	spr 09 93 71 90	Stoffklasse 1		580,-	665,-
					Stoffklasse 2		588,-	685,-
	82 60 56 46 67 7,2 6	82 60 56 48 67 7,7 6	82 60 56 48 67 8,1 6	82 60 56 48 67 8,2 6	Stoffklasse 3		598,-	713,-
					Stoffklasse 4		610,-	744,-
					Stoffklasse 5		618,-	760,-
					Stoffklasse 6		627,-	776,-
					Stoffklasse 7		637,-	792,-
				Leder		675,-	832,-	

					s00	sp0	spr	spr
					ungepolstert	Sitzpolster	Sitz- + Rückenpolster	Rücken vollgepolstert
Armlehne 91					ungepolstert	504,-		
	s00 09 90 71 91	sp0 09 90 71 91	spr 09 90 71 91	spr 09 93 71 91	Stoffklasse 1		530,-	616,-
					Stoffklasse 2		538,-	635,-
	82 60 56 46 66 7,2 6	82 60 56 48 66 7,7 6	82 60 56 48 66 8,1 6	82 60 56 48 66 8,2 6	Stoffklasse 3		548,-	663,-
					Stoffklasse 4		560,-	695,-
					Stoffklasse 5		568,-	711,-
					Stoffklasse 6		578,-	727,-
					Stoffklasse 7		588,-	742,-
				Leder		625,-	782,-	

Optionen/Zubehör:

Sitz 30 oder 40 mm stark gepolstert		+ 9,-	+ 9,-	+ 9,-
Sitz abnehmbar		+ 35,-	+ 35,-	+ 35,-
Sitzbezug abnehmbar mit Nässeschutzfolie		+ 68,-	+ 68,-	+ 68,-
Sitz und Sitzbezug abnehmbar mit Nässeschutzfolie		+ 83,-	+ 83,-	+ 83,-
Auszieh-Reihenverbindung	+ 29,-	+ 29,-	+ 29,-	+ 29,-
Platznummer plnr-004 inkl. Aufnahmehalterung	+ 23,-	+ 23,-	+ 23,-	+ 23,-
Reihenschild rsch-003	+ 35,-	+ 35,-	+ 35,-	+ 35,-
Filzgleiter FI003, Ø 28 mm, braun	+ 8,-	+ 8,-	+ 8,-	+ 8,-
Rahmenverstärkung (eingeschränkte Stapelbarkeit) 2-seitig links/rechts	+ 66,-	+ 66,-	+ 66,-	+ 66,-
Rahmenverstärkung (eingeschränkte Stapelbarkeit) 3-seitig	+ 124,-	+ 124,-	+ 124,-	+ 124,-

Weiteres Zubehör:

Weitere Reihenverbindungen, Platznummerierungen	Zubehör
Einschiebbare Kniebank	Zubehör
Buchablage	Zubehör
Transportkarren	Seite 166

Rückenausfräsung:

auf-044		+ 16,-
---------	--	--------

Achsmaße:

Stuhl - Stuhl:	510 mm
Stuhl - Sessel:	580 mm
Sessel - Sessel:	610 mm

ELENA 09

DESIGN: KIM KIM DESIGN / CHARLES POLIN

- Gestell:** Rundstollen, Ø 40 mm
Rahmen: Verwindungsfähiger Schichtholzrahmen Original Hiller **GenioFlex®**
Rückenform: 91 (un- bzw. vorgepolstert)
 94 (vollgepolstert)
Sitz/Rücken: Formholz
Armlehnen: Massivholz
Ausführung: Natur, Beiztöne gegen Aufpreis siehe Seite 171
Polsterung: Sitz: 20 mm
 Rücken Vorpolster: 15 mm
 Rücken Vollpolster: 20 mm
Gleiter: Polyamidgleiter KU026, Ø 30 mm, braun



					000	0p0	0pr	0pr
					ungepolstert	Sitzpolster	Sitz- + Rückenpolster	Rücken vollgepolstert
ohne Armlehne					ungepolstert	370,-		
	000 09 91 70 00	0p0 09 91 70 00	0pr 09 91 70 00	0pr 09 94 70 00	Stoffklasse 1		397,-	486,-
					Stoffklasse 2		405,-	507,-
	87 50 57 46 6,2 7	87 50 57 48 6,7 7	87 50 57 48 7,2 7	87 50 57 48 7,2 7	Stoffklasse 3		416,-	536,-
					Stoffklasse 4		428,-	569,-
					Stoffklasse 5		436,-	585,-
					Stoffklasse 6		447,-	602,-
					Stoffklasse 7		457,-	618,-
				Leder		496,-	660,-	

					s00	sp0	spr	spr
					ungepolstert	Sitzpolster	Sitz- + Rückenpolster	Rücken vollgepolstert
Armlehne 90					ungepolstert	568,-		
	s00 09 91 71 90	sp0 09 91 71 90	spr 09 91 71 90	spr 09 94 71 90	Stoffklasse 1		595,-	684,-
					Stoffklasse 2		603,-	705,-
	87 60 57 46 67 7,4 6	87 60 57 48 67 7,9 6	87 60 57 48 67 8,4 6	87 60 57 48 67 8,4 6	Stoffklasse 3		614,-	734,-
					Stoffklasse 4		626,-	767,-
					Stoffklasse 5		634,-	783,-
					Stoffklasse 6		645,-	800,-
					Stoffklasse 7		655,-	817,-
				Leder		694,-	858,-	

					s00	sp0	spr	spr
					ungepolstert	Sitzpolster	Sitz- + Rückenpolster	Rücken vollgepolstert
Armlehne 91					ungepolstert	516,-		
	s00 09 91 71 91	sp0 09 91 71 91	spr 09 91 71 91	spr 09 94 71 91	Stoffklasse 1		543,-	632,-
					Stoffklasse 2		552,-	653,-
	87 60 57 46 66 7,4 6	87 60 57 48 66 7,9 6	87 60 57 48 66 8,4 6	87 60 57 48 66 8,4 6	Stoffklasse 3		562,-	682,-
					Stoffklasse 4		574,-	715,-
					Stoffklasse 5		583,-	732,-
					Stoffklasse 6		593,-	748,-
					Stoffklasse 7		603,-	765,-
				Leder		643,-	806,-	

Optionen/Zubehör:

Sitz 30 oder 40 mm stark gepolstert		+ 9,-	+ 9,-	+ 9,-
Sitz abnehmbar		+ 35,-	+ 35,-	+ 35,-
Sitzbezug abnehmbar mit Näscheschutzfolie		+ 68,-	+ 68,-	+ 68,-
Sitz und Sitzbezug abnehmbar mit Näscheschutzfolie		+ 83,-	+ 83,-	+ 83,-
Auszieh-Reihenverbindung	+ 29,-	+ 29,-	+ 29,-	+ 29,-
Platznummer plnr-004 inkl. Aufnahmehalterung	+ 23,-	+ 23,-	+ 23,-	+ 23,-
Reihenschild rsch-003	+ 35,-	+ 35,-	+ 35,-	+ 35,-
Filzgleiter F1003, Ø 28 mm, braun	+ 8,-	+ 8,-	+ 8,-	+ 8,-
Rahmenverstärkung (eingeschränkte Stapelbarkeit) 2-seitig links/rechts	+ 66,-	+ 66,-	+ 66,-	+ 66,-
Rahmenverstärkung (eingeschränkte Stapelbarkeit) 3-seitig	+ 124,-	+ 124,-	+ 124,-	+ 124,-

Weiteres Zubehör:

Weitere Reihenverbindungen, Platznummerierungen	Zubehör
Einschiebbare Kniebank	Zubehör
Buchablage	Zubehör
Transportkarren	Seite 166

Rückenausfräsung:

auf-r-045		+ 16,-
-----------	--	--------

Achsmaße:

Stuhl - Stuhl:	510 mm
Stuhl - Sessel:	580 mm
Sessel - Sessel:	610 mm

ELENA 09

DESIGN: KIM KIM DESIGN / CHARLES POLIN

- Gestell:** Rundstollen, Ø 40 mm
Rahmen: Verwindungsfähiger Schichtholzrahmen Original Hiller **GenioFlex®**
Rückenform: 92 (un- bzw. vorgepolstert)
 95 (vollgepolstert)
Sitz/Rücken: Formholz
Armlehnen: Massivholz
Ausführung: Natur, Beiztöne gegen Aufpreis siehe Seite 171
Polsterung: Sitz: 20 mm
 Rücken Vorpolster: 15 mm
 Rücken Vollpolster: 20 mm
Gleiter: Polyamidgleiter KU026, Ø 30 mm, braun



					000	0p0	0pr	0pr
					ungepolstert	Sitzpolster	Sitz- + Rückenpolster	Rücken vollgepolstert
ohne Armlehne					ungepolstert	374,-		
	000 09 92 70 00	0p0 09 92 70 00	0pr 09 92 70 00	0pr 09 95 70 00	Stoffklasse 1		399,-	487,-
					Stoffklasse 2		406,-	506,-
	92 50 59 46 6,4 7	92 50 59 48 6,9 7	92 50 59 48 7,5 7	92 50 59 48 7,4 7	Stoffklasse 3		416,-	535,-
					Stoffklasse 4		427,-	565,-
					Stoffklasse 5		435,-	583,-
					Stoffklasse 6		445,-	598,-
					Stoffklasse 7		454,-	613,-
				Leder		491,-	661,-	

					s00	sp0	spr	spr
					ungepolstert	Sitzpolster	Sitz- + Rückenpolster	Rücken vollgepolstert
Armlehne 90					ungepolstert	557,-		
	s00 09 92 71 90	sp0 09 92 71 90	spr 09 92 71 90	spr 09 95 71 90	Stoffklasse 1		582,-	670,-
					Stoffklasse 2		590,-	689,-
	92 60 59 46 67 7,6 6	92 60 59 48 67 8,1 6	92 60 59 48 67 8,7 6	92 60 59 48 67 8,6 6	Stoffklasse 3		599,-	718,-
					Stoffklasse 4		611,-	749,-
					Stoffklasse 5		618,-	766,-
					Stoffklasse 6		628,-	781,-
					Stoffklasse 7		637,-	796,-
				Leder		674,-	844,-	
Armlehne 91					ungepolstert	509,-		
	s00 09 92 71 91	sp0 09 92 71 91	spr 09 92 71 91	spr 09 95 71 91	Stoffklasse 1		534,-	622,-
					Stoffklasse 2		542,-	641,-
	92 60 59 46 66 7,6 6	92 60 59 48 66 8,1 6	92 60 59 48 66 8,7 6	92 60 59 48 66 8,6 6	Stoffklasse 3		551,-	670,-
					Stoffklasse 4		563,-	701,-
					Stoffklasse 5		570,-	718,-
					Stoffklasse 6		580,-	733,-
					Stoffklasse 7		589,-	748,-
				Leder		626,-	797,-	

Optionen/Zubehör:

Sitz 30 oder 40 mm stark gepolstert		+ 9,-	+ 9,-	+ 9,-
Sitz abnehmbar		+ 35,-	+ 35,-	+ 35,-
Sitzbezug abnehmbar mit Nässeschutzfolie		+ 68,-	+ 68,-	+ 68,-
Sitz und Sitzbezug abnehmbar mit Nässeschutzfolie		+ 83,-	+ 83,-	+ 83,-
Rücken 76 (Gesamthöhe: 105 cm)				+ 156,-
Auszieh-Reihenverbindung	+ 29,-	+ 29,-	+ 29,-	+ 29,-
Platznummer plnr-004 inkl. Aufnahmehalterung	+ 23,-	+ 23,-	+ 23,-	+ 23,-
Reihenschild rsch-003	+ 35,-	+ 35,-	+ 35,-	+ 35,-
Filzgleiter FI003, Ø 28 mm, braun	+ 8,-	+ 8,-	+ 8,-	+ 8,-
Rahmenverstärkung (eingeschränkte Stapelbarkeit) 2-seitig links/rechts	+ 66,-	+ 66,-	+ 66,-	+ 66,-
Rahmenverstärkung (eingeschränkte Stapelbarkeit) 3-seitig	+ 124,-	+ 124,-	+ 124,-	+ 124,-

Weiteres Zubehör:

Weitere Reihenverbindungen, Platznummerierungen	Zubehör
Einschiebbare Kniebank	Zubehör
Buchablage	Zubehör
Transportkarren	Seite 166

Rückenausfräsung:

auftr-046		+ 16,-
-----------	--	--------





Achsmaße:

Stuhl - Stuhl:	510 mm
Stuhl - Sessel:	580 mm
Sessel - Sessel:	610 mm

KINDERSTAPELSTÜHLE

Gestell: Rundstollen Ø 40 mm
Sitz und Rücken: Formholz
Armlehnen: Schichtholz
Ausführung: Natur, Beiztöne gegen Aufpreis siehe Seite 171
Gleiter: Polyamidgleiter KU026, Ø 30 mm, braun

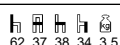
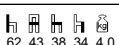
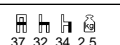
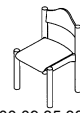
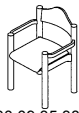

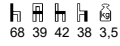
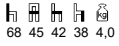
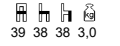
		000 ohne Armlehne	s00 mit Armlehne	h00 Hocker	
Sitzhöhe 340 mm	Größe 3, Kennfarbe gelb, Körpergröße Ø 1350 mm	ungepolstert	233,-	302,-	154,-
		Stoffklasse 1			
		Stoffklasse 2			
		Stoffklasse 3			
	000 09 34 34 00	Stoffklasse 4			
	s00 09 34 34 14	Stoffklasse 5			
	h00 09 00 24 00	Stoffklasse 6			
	Leder				
					
					
Sitzhöhe 380 mm	Größe 4, Kennfarbe rot, Körpergröße Ø 1500 mm	ungepolstert	241,-	321,-	159,-
		Stoffklasse 1			
		Stoffklasse 2			
		Stoffklasse 3			
	000 09 35 38 00	Stoffklasse 4			
	s00 09 35 38 18	Stoffklasse 5			
	h00 09 00 28 00	Stoffklasse 6			
	Leder				
					
					





Option/Zubehör:

Filzgleiter FI003, Ø 28 mm, braun	+ 8,-	+ 8,-	+ 8,-
-----------------------------------	-------	-------	-------

KINDERTISCHE 900

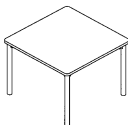
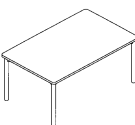
Gestell: Rundstollen Ø 44 mm mit Kurzzarge
Ausführung: Natur, Beiztöne gegen Aufpreis siehe Seite 152
Tischkante: Kapo-010, Birkenschichtholz 23 mm, siehe Seite 164/165
Tischplattenbelag: Siehe Seite 114/115
Gleiter: Polyamidgleiter KU026, Ø 30 mm, braun
Tischhöhe: 580 mm (Größe 3)
(im Auftrag angeben) 640 mm (Größe 4)











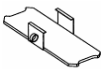
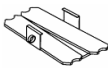
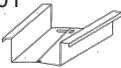

		quadratisch	rechteckig	trapezförmig	halbrund	rund
						
		900-02	900-01	900-08	900-04	900-03
Tischgröße	600 x 600 mm	572,-				
	750 x 750 mm	615,-				
	800 x 800 mm	629,-				
	1200 x 600 mm		648,-			
	1200 x 750 mm		692,-			
	1200 x 800 mm		706,-			
	1200/600 x 520 mm			714,-		
	1200/600 r = 600 mm				729,-	
	Ø 1000 mm					888,-
	Ø 1200 mm					987,-

Hinweis:

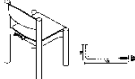
Tischhöhe 740 mm

siehe Seite 149

Durch internationale Norm festgelegte Grundfunktionsmaße für Stühle und Tische in Bildungseinrichtungen nach **DIN ISO 5970**

Auszieh-Reihenverbindung		Material:	Stahl verchromt, Ø 6 mm	29,-
Einsteck-Reihenverbindung esrv-001 auch als Buchablage geeignet Je Verbindungsvariante unterschiedlich breit Gewünschte Verbindung muss bei der Bestellung angegeben werden Stuhl / Stuhl Sessel / Sessel Stuhl / Sessel Sessel / Stuhl		Material: Farbe:	Buche Multiplex, Federstahl Buche natur oder gebeizt Stahlblech braun polyamidbeschichtet	62,-
Segment-Einsteck-Reihenverbindung serv-002 geeignet für Bogenstellung 0 - 10°		Material: Farbe:	Buche Multiplex, Federstahl Buche natur oder gebeizt Stahlblech braun polyamidbeschichtet	74,-
Segment-Einhänge-Reihenverbindung serv-001 geeignet für Bogenstellung 0 - 10° nur für Kombination Stuhl-Stuhl		Material: Farbe:	Stahlblech polyamidbeschichtet gemäß Hauskollektion	74,-
Einsteck-Reihenverbindung esrv-002		Material:	Buche Multiplex	43,-
Platznummerierung plnr-003 * Stuhl muss mit Auszieh-RV ausgestattet sein		Material: Schriftgröße: Maß (B x H):	Kunststoff weiß, Gravur schwarz 12 mm 50 x 72 mm	1 Nummer 18,- 2 Nummern 23,-
Reihenschild rsch-003 * Stuhl muss mit Auszieh-RV ausgestattet sein		Material: Schriftgröße: Maß (B x H):	Kunststoff weiß, Gravur schwarz 12 mm 55 x 46 mm	35,-
Buchablage buab-002		Material:	Stahl Ø 6 mm, verchromt, einschiebbar	34,-
Buchablage buab-003 Eingeschränkte Stapelbarkeit		Material:	Buche Multiplex, Zargen aus Schichtholz	89,-
Platznummernhalter plha-001 universal-01		Material: Maß (B x H):	Kunststoff schwarz 70 x 35 mm	12,-
Universal-Platznummer plnr-004 *		Farbe: Schriftgröße:	schwarz, Gravur weiß 10 mm	11,-
Aufbewahrungsordner für Platznummern aufo-001			inkl. 5 Tafeln für jeweils 40 Nummern	74,-
Kniebank, einschiebbar	 	Material: Stollen: Ausführung:	Buche massiv 09 rund Ø 40 mm 07 rechteckig 43 x 35 mm Natur, Beiztöne gegen Aufpreis	ungepolstert 254,- Stoffklasse 1 254,- Stoffklasse 2 254,- Stoffklasse 3 268,- Stoffklasse 4 281,- Stoffklasse 5 291,- Stoffklasse 6 298,-
Gehstockhalterung ertl-203 Anbringungspunkt nach Absprache				28,-

ELESS 420 SCHALE

DESIGN: DIMITRI RIFFEL

- Gestell:** Rundstahl Ø 12 mm, verchromt oder polyamidbeschichtet gemäß Hauskollektion (**außer** alusilber)
- Schale:** Formholz 10 mm **stark, unsichtbar befestigt**, Schalenform siehe unten
- Ausführung:** Natur, Beiztöne gegen Aufpreis siehe Seite 171
- Polsterung:** Sitz: 10 mm; Sitzpolster seitlich bündig mit Schale
Rücken: Vorpolster 10 mm, Rückenpolster seitlich bündig mit Schalenkante
Vollpolster 10 mm (hinten 4 mm HacoFlex), **unsichtbar verschraubt**
- Armlehnen:** Stahl offen Ø 12 mm
- Gleiter:** Wahlweise Polyamidgleiter schwarz ohne RV KU135-KU135, oder ohne Gleiter, dann mit Stapelhilfe



		000	0p0	0pr	0pr	0pr
		ungepolstert	Sitzpolster	Sitz- + Rückenpolster	durchgängiges Vorpolster	Vollpolster
ohne Armlehne						
	000 420 420 000	0p0 420 420 000	0pr 420 420 000	0pr 420 420D 000	0pr 420 420V 000	
	81,3 49,3 52 45 6,3 *	81,3 49,3 52 46 6,7 *	81,3 49,3 52 46 7,0 *	81,3 49,3 52 46 7,3 *	81,3 49,3 52 46 6,6 *	
	ungepolstert	225,-				
	Stoffklasse 1	267,-	313,-	359,-	360,-	
	Stoffklasse 2	273,-	325,-	371,-	394,-	
	Stoffklasse 3	280,-	336,-	382,-	428,-	
	Stoffklasse 4	285,-	350,-	394,-	463,-	
	Stoffklasse 5	293,-	365,-	412,-	492,-	
Stoffklasse 6	300,-	380,-	431,-	520,-		
Stoffklasse 7	308,-	396,-	449,-	548,-		
Leder	343,-	459,-	512,-	680,-		

		s00	sp0	spr	spr	spr
		ungepolstert	Sitzpolster	Sitz- + Rückenpolster	durchgängiges Vorpolster	Vollpolster
Armlehne 420						
	s00 420 420 420	sp0 420 420 420	spr 420 420 420	spr 420 420D 420	spr 420 420V 420	
	81,3 49,3 52 45 6,9 *	81,3 49,3 52 46 6,7 4 *	81,3 49,3 52 46 6,5 7,7 *	81,3 49,3 52 46 6,5 8,0 *	81,3 49,3 52 46 6,5 7,3 *	
	ungepolstert	267,-				
	Stoffklasse 1	309,-	355,-	401,-	402,-	
	Stoffklasse 2	315,-	367,-	413,-	436,-	
	Stoffklasse 3	323,-	378,-	424,-	470,-	
	Stoffklasse 4	327,-	392,-	436,-	505,-	
	Stoffklasse 5	335,-	407,-	455,-	534,-	
Stoffklasse 6	343,-	422,-	473,-	562,-		
Stoffklasse 7	350,-	438,-	491,-	590,-		
Leder	386,-	501,-	554,-	722,-		

Optionen/Zubehör:

Komfortschale 421 (Gesamthöhe 86,0 cm, Gewicht + 200 gr.)	+ 9,-	+ 9,-	+ 9,-	+ 9,-	+ 9,-
Komfortpolsterung Sitz 20 mm und Rücken 20 mm, <u>Stapelmenge siehe unten</u>		+ 6,-	+ 9,-	+ 9,-	+ 9,-
Komfortpolsterung Sitz 20 mm und Rücken 10 mm, <u>Stapelmenge siehe unten</u>		+ 6,-	+ 7,-	+ 7,-	+ 7,-
RV Stuhl/Stuhl, Stuhl/Sessel, Sessel/Sessel, Kunststoffgl. schwarz mit RV KU137-KU137	+ 6,-	+ 6,-	+ 6,-	+ 6,-	+ 6,-
Reihenverbindung Stuhl/Stuhl, Stuhl/Sessel, Sessel/Sessel, Filzgleiter schwarz FI-062-FI062	+ 14,-	+ 14,-	+ 14,-	+ 14,-	+ 14,-
Filzgleiter ohne Reihenverbindung Kunststoff schwarz FI060-FI060	+ 8,-	+ 8,-	+ 8,-	+ 8,-	+ 8,-
Armauflage Softgripschlauch schwarz	+ 12,-	+ 12,-	+ 12,-	+ 12,-	+ 12,-
Gestell alusilber polyamidbeschichtet	+ 4,-	+ 4,-	+ 4,-	+ 4,-	+ 4,-
Reihenschild rsch-010	+ 35,-	+ 35,-	+ 35,-	+ 35,-	+ 35,-
Platznummer plnr-007	+ 26,-	+ 26,-	+ 26,-	+ 26,-	
Platznummer plnr-008			+ 26,-	+ 26,-	+ 26,-
Schale Eiche, querfurniert (Messerfurnier)	+ 61,-	+ 61,-	+ 61,-	+ 61,-	

Weiteres Zubehör:

Schreibtislar scpl-420

Zubehör

Transportkarren

Seite 166

Schalenformen(XXX)-ausfräsungen:

Schale 420	Schale 421	Schale 420
aufr-056 + 9,-	aufr-056 + 18,-	aufr-420 + 14,-

Achsmaße:

	mit RV (Gleiter)
Stuhl - Stuhl:	513 mm
Stuhl - Sessel:	513 mm
Sessel - Sessel:	513 mm

Gesamthöhe:

Schalenform 420 nieder	813 mm
Schalenform 421 hoch	860 mm

* Stapelangaben	Transportwagen 10 mm Sitzpolster	Transportwagen 20 mm Sitzpolster	ohne Wagen 10 mm Sitzpolster	ohne Wagen 20 mm Sitzpolster
000 / s00	45	45	15	15
0p0 / sp0	35	25	12	10
0pr / spr	35	25	12	7
0prD / sprD	35	25	12	7
0prV / sprV	25	25	10	7

ELESS 422 Sitz und Rücken getrennt

DESIGN: DIMITRI RIFFEL

- Gestell:** Rundstahl Ø 12 mm, verchromt oder polyamidbeschichtet gemäß Hauskollektion (**außer** alusilber)
- Sitz:** Formholz 10 mm **stark**
- Rücken:** Formholz 10 mm **stark**
- Ausführung:** Natur, Beiztöne gegen Aufpreis siehe Seite 171
- Polsterung:** Sitz: 10 mm
Rücken: Vollpolster 10 mm (hinten 4 mm Hacoflex)
- Armlehnen:** Stahl offen Ø 12 mm
- Gleiter:** Wahlweise Polyamidgleiter schwarz ohne RV KU135-KU135, oder ohne Gleiter, dann mit Stapelhilfe



				000 ungepolstert	0p0 Sitzpolster	0pr Rücken Vollpolster
ohne Armlehne				ungepolstert	316,-	
	000 422 422 422 000	0p0 422 422 422 000	0pr 422 424 422 000	Stoffklasse 1		358,-
				Stoffklasse 2		364,-
	78 49,3 52 45 6,4 *	78 49,3 52 46 6,9 *	78 49,3 52 46 7,2 *	Stoffklasse 3		372,-
				Stoffklasse 4		376,-
				Stoffklasse 5		384,-
				Stoffklasse 6		392,-
				Stoffklasse 7		399,-
			Leder		435,-	771,-

				s00 ungepolstert	sp0 Sitzpolster	spr Vollpolster
Armlehne 422				ungepolstert	359,-	
	s00 422 422 422 422	0pr 422 422 422 422	spr 422 424 422 422	Stoffklasse 1		400,-
				Stoffklasse 2		406,-
	78 49,3 52 45 66 6,8 *	78 49,3 52 45 66 7,3 *	78 49,3 52 45 66 7,6 *	Stoffklasse 3		414,-
				Stoffklasse 4		418,-
				Stoffklasse 5		426,-
				Stoffklasse 6		434,-
				Stoffklasse 7		441,-
			Leder		477,-	813,-

Optionen/Zubehör:

Komfortrücken 423 eckig/hoch, bzw. 427 Vollpolsterrücken hoch	+ 9,-	+ 9,-	+ 9,-
Komfortpolsterung Sitz 20 mm und Rücken 20 mm, Stapelmengen siehe unten		+ 6,-	+ 9,-
Komfortpolsterung Sitz 20 mm und Rücken 10 mm, Stapelmengen siehe unten		+ 6,-	+ 6,-
RV Stuhl/Stuhl, Stuhl/Sessel, Sessel/Sessel, Kunststoffgl. schwarz mit RV KU137-KU137	+ 6,-	+ 6,-	+ 6,-
Reihenverbindung Stuhl/Stuhl, Stuhl/Sessel, Sessel/Sessel, Filzgleiter schwarz FI-062-FI062	+ 14,-	+ 14,-	+ 14,-
Filzgleiter ohne Reihenverbindung Kunststoff schwarz FI060-FI060	+ 8,-	+ 8,-	+ 8,-
Armauflage Softgripschlauch schwarz	+ 12,-	+ 12,-	+ 12,-
Gestell alusilber polyamidbeschichtet	+ 4,-	+ 4,-	+ 4,-
Reihenschild rsch-010	+ 35,-	+ 35,-	+ 35,-
Platznummer plnr-007	+ 26,-	+ 26,-	
Platznummer plnr-008			+ 26,-

Weiteres Zubehör:

Schreibtislar scpl-422

Transportkarren

Zubehör

Seite 166

Rückenformen(XXX)/-ausfräsungen:

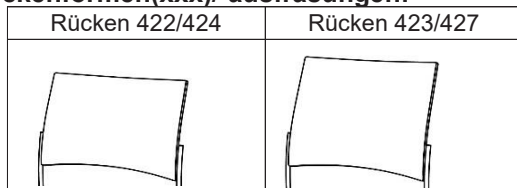

Achsmaße:

Stuhl - Stuhl 517 mm
Stuhl - Sessel 517 mm
Sessel - Sessel 517 mm

Gesamthöhe:

Rücken 422 780 mm
Rücken 423 830 mm

* Stapelangaben	Transportwagen 10 mm Sitzpolster	Transportwagen 20 mm Sitzpolster	ohne Wagen 10 mm Sitzpolster	ohne Wagen 20 mm Sitzpolster
000 / s00	45	45	15	15
0p0 / sp0	35	25	12	10
0pr/VP / spr/VP	25	20	10	7

ELESS 425

BARHOCKER

DESIGN: DIMITRI RIFFEL

Gestell: Rundstahl Ø 12 mm, verchromt oder polyamidbeschichtet gemäß Hauskollektion (**außer** alusilber)

Ausführung: Natur, Beiztöne gegen Aufpreis siehe Seite 171

Schale: Formschichtholz 10 mm stark, unsichtbar verschraubt, Schalenformen siehe unten

Polsterung: Sitz: 10 mm, Sitzpolster seitlich bündig mit Schale

Rücken: Vorpolyester 10 mm, Rückenpolster seitlich bündig mit Schalenkante

Vollpolyester 10 mm (hinten 4 mm HacoFlex), **unsichtbar verschraubt**

Gleiter: Wahlweise Polyamidgleiter schwarz ohne RV KU135-KU135, oder ohne Gleiter, dann mit Stapelhilfe



stapelbar

					h00	hp0	hpr	hpr	hpr
					ungepolstert	Sitzpolster	Sitz- + Rückenpolster	durchgängiges Vorpolyester	Vollpolyester
Schale 425						399,-			
	h00 425 425 000	hp0 425 425 000	hpr 425 425 000	hpr 425 425D 000	hpr 425 425V 000	Stoffklasse 1	440,-	487,-	533,-
						Stoffklasse 2	447,-	499,-	545,-
	92,2 48 48 82 7,6 8	92,2 48 48 83 8	92,2 48 48 82,3 83 8	92,2 48 48 83 8,6 8	92,2 48 48 83 7,9 8	Stoffklasse 3	454,-	510,-	556,-
						Stoffklasse 4	459,-	523,-	568,-
						Stoffklasse 5	467,-	539,-	586,-
						Stoffklasse 6	474,-	554,-	605,-
						Stoffklasse 7	482,-	569,-	623,-
						Leder	517,-	632,-	686,-
						Leder	517,-	632,-	686,-
Schale 426						399,-			
	h00 425 426 000	hp0 425 426 000	hpr 425 426 000	hpr 425 426D 000	hpr 425 426V 000	Stoffklasse 1	440,-	487,-	533,-
						Stoffklasse 2	447,-	499,-	545,-
	108 48 48 82 7,6 8	108 48 48 83 8	108 48 48 83 8,3 8	108 48 48 83 8,6 8	108 48 48 83 7,9 8	Stoffklasse 3	454,-	510,-	556,-
						Stoffklasse 4	459,-	523,-	568,-
						Stoffklasse 5	467,-	539,-	586,-
						Stoffklasse 6	474,-	554,-	605,-
						Stoffklasse 7	482,-	569,-	623,-
						Leder	517,-	632,-	686,-
						Leder	517,-	632,-	686,-

Optionen/Zubehör:

Gestell alusilber polyamidbeschichtet	+ 6,-	+ 6,-	+ 6,-	+ 6,-	+ 6,-
Filzgleiter ohne Reihenverbindung Kunststoff schwarz FI060-FI060	+ 8,-	+ 8,-	+ 8,-	+ 8,-	+ 8,-
Transportkarren					Seite 167



Schale 425



Schale 426

ELESS 428

DESIGN: DIMITRI RIFFEL

- Gestell:** 4-strahliges Fußkreuz aus Aluminiumdruckguss, poliert
Säule mit integrierter Autoreturn-Funktion
Sitzaufnahme aus Stahl, schwarz pulverbeschichtet RAL 9005 Feinstruktur
- Schale:** Vollgepolsterte Sperrholzschale
- Polsterung:** Sitz: 20 mm
Rücken: 10 mm (Vollpolster)
- Armlehnen:** 428 Sperrholz, Vollpolster beidseitig 10 mm Schaum
- Gleiter:** Polyamidgleiter KU473 Ø 60 mm schwarz



		spr Vollpolster	
Gestell 428	spr 428 428 428	ungepolstert	
		Stoffklasse 1	664,-
		Stoffklasse 2	708,-
		Stoffklasse 3	753,-
		Stoffklasse 4	797,-
		Stoffklasse 5	842,-
		Stoffklasse 6	886,-
		Stoffklasse 7	930,-
		Leder	1.197,-
		 84,5 56 57 46 13 0	

Optionen/Zubehör:

Filzgleiter FI473 Ø 60 mm, schwarz	+ 8,-
Fußkreuz schwarz pulverbeschichtet RAL 9005 Feinstruktur	+ 46,-
Polster mit Quersteppung	+ 47,-

ELESS 427

DESIGN: DIMITRI RIFFEL

- Gestell:** Rundstahlrohr Ø 18 x 1,5 mm, verchromt oder polyamidbeschichtet gemäß Hauskollektion (**außer** alusilber)
- Schale:** Vollgepolsterte Sperrholzschale
- Polsterung:** Sitz: 20 mm
Rücken: 10 mm (Vollpolster)
- Armlehnen:** 428 Sperrholz, Vollpolster beidseitig 10 mm Schaum
- Gleiter:** Polyamidgleiter KU092-KU093



		spr Vollpolster	
Gestell 427	spr 427 428 428	ungepolstert	
		Stoffklasse 1	564,-
		Stoffklasse 2	608,-
		Stoffklasse 3	653,-
		Stoffklasse 4	697,-
		Stoffklasse 5	742,-
		Stoffklasse 6	786,-
		Stoffklasse 7	830,-
		Leder	1.097,-
		 84 56 57 46 11 0	



Optionen/Zubehör:

Filzgleiter FI030 FI031	+ 8,-
Gestell alusilber polyamidbeschichtet	+ 4,-
Polster mit Quersteppung	+ 47,-



Polstervariante
mit Quersteppung

ELESS 420, 425

Reihenschild rsch-010 *		Material: Kunststoff schwarz Gravur weiß Schrifthöhe: 12 mm Maß (B x H): 50 x 42 mm	35,-
Schreibtislar scpl-420 abnehmbar, hochdreh- und wegdrehbar		Material: Rundstahl Resopal® massiv, gemäß Hauskollektion Kapo-30, 10 mm Farbe: Gestell chrom ausschliesslich für Gestelle in chrom	281,-
Stühle mit und ohne Armlehnen möglich Für Linkshänder extra angeben		optional polyamidbeschichtet ausschliesslich für Gestelle polyamidbeschichtet	281,-
		Polyamidbeschichtet alusilber	+ 4,-
Platznummernhalter plnr-007		Ausfräsung für Platznummer inkl. eingeklebter Metallplatte 000/s00 und 0p0/sp0 Ausfräsung für Platznummer inkl. eingeklebter Metallplatte 0pr/spr und 0pr/D/spr/D (Polsterdoppel oben angepasst)	15,-
Platznummernhalter plnr-008		Kunststoffteil schwarz mit Magnet aufgeschraubt auf das Rückenpolster	15,-
Platznummer für plnr-007 und plnr-008*		Material: Edelstahl, beidseitig gebürstet Gravur schwarz Schrifthöhe: 15 mm Maß: (B x H) 23,4 x 23,4 mm	11,-
Magnetheber zur Entfernung der Platznummer magr-001			30,-

ELESS



Reihenverbindung
 Gleiter · ganging
 device | gliders



Polyamid-/Filtzgleiter
 polyamide/felt
 gliders



rsch-010
Reihenschild
 row number



scpl-420
Schreibtislar
 writing tablet



011
Transportkarren
 trolley



012
Transportkarren
 trolley



plnr-007
Platznummer
 seat number



plnr-008
Platznummer
 seat number



Polstervariante
 mit Quersteppung

GARCIA 200/1 / 201

DESIGN: MARTIN MOSTBÖCK

Gestell: Rundstahlrohr Ø 18 x 2 mm, verchromt oder polyamidbeschichtet gemäß Hauskollektion (**außer** alusilber)
Schale: Formschichtholz 10 mm, unsichtbar verschraubt, Schalenformen siehe unten
Armlehnen: Mit Kunststoffummantelung 'Softgrip' schwarz (*Armlehne 202 und Hinterfüße Ø 22 mm)
Ausführung: Natur, Beitzöne gegen Aufpreis siehe Seite 171
Polsterung: Sitz + Rücken: 20 mm Schaum + 4 mm Hacoflex / Durchgehendes Vorpulster: vorne 10 mm Schaum + 8 mm Hacoflex (4 Absteppungen), Vollpulster: vorne 20 mm Schaum + 4 mm Hacoflex, rückseitig 4 mm Hacoflex
Gleiter: Polyamidgleiter KU206-KU207 garcia 200 und 200/1
 Polyamidgleiter KU206-KU208 garcia 201



						000	0p0	0pr	0pr	0pr	
						ungepolstert	Sitzpolster	Sitz- + Rückenpolster	durchgängiges Vorpulster	Vollpulster	
ohne Armlehne						ungepolstert	257,-				
	000 200/1 xxx 000	0p0 200/1 xxx 000	0pr 200/1 xxx 000	0pr 200/1 xxxD 000	0pr 200/1 xxxV 000	Stoffklasse 1		319,-	370,-	411,-	391,-
						Stoffklasse 2		329,-	387,-	434,-	423,-
						Stoffklasse 3		340,-	405,-	455,-	455,-
						Stoffklasse 4		350,-	422,-	475,-	487,-
						Stoffklasse 5		360,-	442,-	498,-	519,-
						Stoffklasse 6		370,-	457,-	520,-	552,-
						Stoffklasse 7		379,-	471,-	550,-	586,-
90 50 55 46 5,2 10	90 50 55 46 5,7 10	90 50 55 46 6,3 10	90 50 55 46 6,9 10	90 50 55 46 6,4 10	Leder		442,-	565,-	678,-	782,-	

						s00	sp0	spr	spr	spr	
						ungepolstert	Sitzpolster	Sitz- + Rückenpolster	durchgängiges Vorpulster	Vollpulster	
Armlehne 200						ungepolstert	311,-				
	s00 200 xxx 200	sp0 200 xxx 200	spr 200 xxx 200	spr 200 xxxD 200	spr 200 xxxV 200	Stoffklasse 1		372,-	423,-	465,-	444,-
						Stoffklasse 2		382,-	440,-	487,-	476,-
						Stoffklasse 3		393,-	458,-	508,-	508,-
						Stoffklasse 4		403,-	475,-	528,-	540,-
						Stoffklasse 5		413,-	495,-	551,-	572,-
						Stoffklasse 6		423,-	510,-	573,-	606,-
						Stoffklasse 7		433,-	524,-	603,-	640,-
90 54 55 46 6,6 8,3 8	90 54 55 46 6,6 7,5 8	90 54 55 46 6,6 8,0 8	90 54 55 46 6,6 8,7 8	90 54 55 46 6,6 8,2 8	Leder		495,-	618,-	731,-	835,-	
Armlehne 202*						ungepolstert	311,-				
	s00 201 xxx 202	sp0 201 xxx 202	spr 201 xxx 202	spr 201 xxxD 202	spr 201 xxxV 202	Stoffklasse 1		372,-	423,-	465,-	444,-
						Stoffklasse 2		382,-	440,-	487,-	476,-
						Stoffklasse 3		393,-	458,-	508,-	508,-
						Stoffklasse 4		403,-	475,-	528,-	540,-
						Stoffklasse 5		413,-	495,-	551,-	572,-
						Stoffklasse 6		423,-	510,-	573,-	606,-
						Stoffklasse 7		433,-	524,-	603,-	640,-
90 57 55 46 6,6 6,8	90 57 55 46 6,6 7,8 8	90 57 55 46 6,6 8,3 8	90 57 55 46 6,6 9,0 8	90 57 55 46 6,6 8,5 8	Leder		495,-	618,-	731,-	835,-	

Optionen/Zubehör:

Gestell alusilber polyamidbeschichtet	+ 4,-	+ 4,-	+ 4,-	+ 4,-	+ 4,-
Filzgleiter FI030 / FI290 garcia 200 (FI030 / FI 202 garcia 201)	+ 8,-	+ 8,-	+ 8,-	+ 8,-	+ 8,-
QuickClick-Gelenk-Flüstergleiter Kunststoff schwarz, Ø 18 mm, GE028-GE028*	+ 13,-	+ 13,-	+ 13,-	+ 13,-	+ 13,-
QuickClick-Gelenk-Flüstergleiter Filz schwarz, Ø 18 mm, GE029-GE029*	+ 13,-	+ 13,-	+ 13,-	+ 13,-	+ 13,-
QuickClick-Gelenk-Flüstergleiter PTFE schwarz, Ø 18 mm, GE030-GE030*	+ 13,-	+ 13,-	+ 13,-	+ 13,-	+ 13,-
Edelstahlgestell (ohne Armlehne)	+ 75,-	+ 75,-	+ 75,-	+ 75,-	+ 75,-
Edelstahlgestell (mit Armlehne)	+ 119,-	+ 119,-	+ 119,-	+ 119,-	+ 119,-
Platznummer plnr-007 (inkl. Aufnahmevorrichtung)	+ 26,-	+ 26,-	+ 26,-	+ 26,-	
Platznummer plnr-008 (inkl. Aufnahmevorrichtung)			+ 26,-	+ 26,-	+ 26,-
Auszieh-Reihenverbindung	+ 29,-	+ 29,-	+ 29,-	+ 29,-	+ 29,-
Platznummer	+ 27,-	+ 27,-	+ 27,-	+ 27,-	+ 27,-
Stapelwanne	+ 19,-	+ 19,-	+ 19,-	+ 19,-	+ 19,-

*Gleiter für Gestell 200 und 200/1 (Gestell 201: Kunststoff GE028-GE038 / Filz GE029-GE039 / PTFE GE030-GE040)

Weiteres Zubehör:

Transportkarren
 Schwerlastausführung

Seite 166
 Seite 65

Schalenformen:

Schalenform	Schale 200	Schale s200

Achsmaße:

Stuhl - Stuhl:	510 mm	
Armlehne:	200	202
Stuhl - Sessel:	540 mm	540 mm
Sessel - Sessel:	550 mm	580 mm

Rückenausfräsungen

Ausfräsungen	aufr-017	aufr-010	aufr-010	aufr-289
	+ 17,-	+ 9,-	+ 18,-	+ 18,-

Schwerlast-Ausführung
Holzforschung Austria
 Stuhl ohne Armlehnen bis 160 kg geprüft

GARCIA 203 SCHWERLAST

Gestell: Rundstahlrohr ZSTE 420 (Freischwingerqualität) Ø 22 x 2,5 mm, verchromt oder polyamidbeschichtet gemäß Hauskollektion (ohne alusilber)

Schale: Formschichtholz 6/12 mm, sichtbar verschraubt (ohne Sitzpolster)
Schalenkontur "dick 12 mm / dünn 6 mm verlaufend"

Armlehnen: 201 Mit Kunststoffummantelung 'Softgrip' schwarz / Bügel hinten geschlossen





















Ausführung: Natur, Beiztöne gegen Aufpreis siehe Seite 171





















Polsterung: Sitz + Rücken: 20 mm Schaum + 4 mm Hacoflex
Durchgehendes Vorpolster: 20 mm Schaum + 4 mm Hacoflex (1Naht zwischen Sitz und Rücken)
Vollpolster: vorne 20 mm Schaum + 4 mm Hacoflex / rückseitig 4 mm Hacoflex

Gleiter: Polyamidgleiter KU217-KU218

Schwerlast: **Ohne Armlehnen: Zertifiziert für ein Benutzergewicht von 160 kg**
Mit Armlehnen: Zertifiziert für ein Benutzergewicht von 200 kg



						000	Op0	Opr	Opr	Opr	
						ungepolstert	Sitzpolster	Sitz- + Rückenpolster	durchgängiges Vorpolster	Vollpolster	
ohne Armlehne						ungepolstert	395,-				
	000 203 204 000	Op0 203 204 000	Opr 203 204 000	Opr 203 204/D 000	Opr 203 204/V 000	Stoffklasse 1		465,-	523,-	557,-	510,-
						Stoffklasse 2		474,-	539,-	575,-	540,-
	89 56 55 43 7,8 7	89 56 55 45 8,3 7	89 56 55 45 8,9 7	89 56 55 45 9,6 7	89 56 55 45 9,1 7	Stoffklasse 3		484,-	556,-	595,-	571,-
						Stoffklasse 4		496,-	571,-	612,-	605,-
	89 56 55 43 7,8 7	89 56 55 45 8,3 7	89 56 55 45 8,9 7	89 56 55 45 9,6 7	89 56 55 45 9,1 7	Stoffklasse 5		506,-	587,-	631,-	635,-
						Stoffklasse 6		517,-	602,-	651,-	666,-
	89 56 55 43 7,8 7	89 56 55 45 8,3 7	89 56 55 45 8,9 7	89 56 55 45 9,6 7	89 56 55 45 9,1 7	Stoffklasse 7		527,-	618,-	669,-	697,-
						Leder		610,-	745,-	825,-	934,-

						s00	sp0	spr	spr	spr	
						ungepolstert	Sitzpolster	Sitz- + Rückenpolster	durchgängiges Vorpolster	Vollpolster	
Armlehne 201						ungepolstert	525,-				
	s00 203 204 201	sp0 203 204 201	spr 203 204 201	spr 203 204/D 201	spr 203 204/V 201	Stoffklasse 1		595,-	652,-	688,-	639,-
						Stoffklasse 2		604,-	669,-	705,-	670,-
	89 61,5 55 43 66 9,5	89 61,5 55 45 66 10,5	89 61,5 55 45 66 10,5	89 61,5 55 45 66 11,2	89 61,5 55 45 66 10,7	Stoffklasse 3		614,-	686,-	725,-	701,-
						Stoffklasse 4		626,-	701,-	741,-	734,-
	89 61,5 55 43 66 9,5	89 61,5 55 45 66 10,5	89 61,5 55 45 66 10,5	89 61,5 55 45 66 11,2	89 61,5 55 45 66 10,7	Stoffklasse 5		635,-	717,-	761,-	765,-
						Stoffklasse 6		647,-	731,-	780,-	796,-
	89 61,5 55 43 66 9,5	89 61,5 55 45 66 10,5	89 61,5 55 45 66 10,5	89 61,5 55 45 66 11,2	89 61,5 55 45 66 10,7	Stoffklasse 7		657,-	748,-	799,-	827,-
						Leder		740,-	875,-	953,-	1.065,-

Optionen/Zubehör:

Filzgleiter FI217 / FI218	+ 8,-	+ 8,-	+ 8,-	+ 8,-	+ 8,-
---------------------------	-------	-------	-------	-------	-------

GARCIA Schwerlast zertifiziert:
Holzforschung Austria
Ohne Armlehnen: Benutzergewicht 160 kg
Mit Armlehnen: Benutzergewicht 200 kg

GARCIA 202

BARHOCKER

DESIGN: MARTIN MOSTBÖCK

- Gestell:** Rundstahlrohr Ø 18 x 2 mm, verchromt oder polyamidbeschichtet
gemäß Hauskollektion (außer alusilber)
- Ausführung:** Natur, Beiztöne gegen Aufpreis siehe Seite 171
- Schale:** Formschichtholz 10 mm
- Polsterung:** Sitz- und Rücken: 20 mm Schaum + 4 mm Hacoflex
Durchgehendes Vorpolster: 10 mm Schaum + 8 mm Hacoflex (4 Absteppungen)
Vollpolster: vorne 20 mm Schaum + 4 mm Hacoflex, rückseitig 4 mm Hacoflex
- Gleiter:** Polyamidgleiter KU092-KU206







		h00	hp0	hpr	hpr	hpr			
		ungepolstert	Sitzpolster	Sitz- + Rückenpolster	durchgängiges Vorpolster	durchgängiges Vollpolster			
mit Sitz	 h00 202 203 000 hp0 202 203 000 91 50 49 82 7,0 91 50 49 82 7,0	ungepolstert	389,-						
		Stoffklasse 1		452,-					
		Stoffklasse 2		459,-					
		Stoffklasse 3		471,-					
		Stoffklasse 4		499,-					
		Stoffklasse 5		512,-					
		Stoffklasse 6		522,-					
		Stoffklasse 7		532,-					
		Leder		600,-					
mit Schale	 h00 202 202 000 hp0 202 202 000 hpr 202 202 000 hpr 202 202D 000 hpr 202 202V 000 118 50 49 82 7,0 118 50 49 82 7,0 118 50 49 82 7,0 118 50 49 82 7,0 118 50 49 82 7,0	ungepolstert	389,-						
		Stoffklasse 1		452,-	504,-	542,-	523,-		
		Stoffklasse 2		459,-	516,-	558,-	550,-		
		Stoffklasse 3		471,-	537,-	585,-	582,-		
		Stoffklasse 4		499,-	588,-	636,-	633,-		
		Stoffklasse 5		512,-	606,-	660,-	665,-		
		Stoffklasse 6		522,-	627,-	682,-	699,-		
		Stoffklasse 7		532,-	646,-	705,-	733,-		
				Leder		600,-	762,-	840,-	930,-

Optionen/Zubehör:

Gestell alusilber polyamidbeschichtet	+ 6,-	+ 6,-	+ 6,-	+ 6,-	+ 6,-
Filzgleiter FI030	+ 8,-	+ 8,-	+ 8,-	+ 8,-	+ 8,-



GARCIA

Auszieh-Reihenverbindung		Material: Stahl verchromt, Ø 6 mm	29,-
Platznummer *			27,-
Reihenschild rsch-003 * Stuhl muss mit Auszieh-RV ausgestattet sein		Material: Kunststoff weiß, Gravur schwarz Schriftgröße: 12 mm Maß (B x H): 55 x 46 mm	35,-
Platznummernhalter plnr-007 Ausfräsung für Platznummer inkl. eingeklebter Metallplatte 000/s00 und 0p0/sp0 Ausfräsung für Platznummer inkl. eingeklebter Metallplatte 0pr/spr und 0pr/D/spr/D (Polsterdoppel oben angepasst)			15,- 26,-
Platznummernhalter plnr-008 Kunststoffteil schwarz mit Magnet aufgeschraubt auf das Rückenpolster			15,-
Platznummer für plnr-007 und plnr-008*		Material: Edelstahl, beidseitig gebürstet Gravur schwarz Schriftgröße: 15 mm Maß: (B x H) 23,4 x 23,4 mm	11,-
Magnetheber zur Entfernung der Platznummer magr-001			30,-



GARCIA



Polyamidgleiter
polyamide
gliders



Filzgleiter
felt gliders



Flüstergleiter
silent glider
pads



plnr-007
Platznummer
seat number



plnr-008
Platznummer
seat number



fortlaufende
Nummerierung
consecutive numbering



rsch-003
Reihenschild
row number



reve-001
Auszieh-
Reihenverbindung
extractable
ganging device



007
Transportkarren
trolley

KLAPPSITZE KOMPAKT FÜR WANDMONTAGE

Preise:

Ohne Montagekosten

Gehäuse:

RAL 9010 reinweiß pulverbeschichtet,
weitere Farbauswahl auf Anfrage*

Bezug:

Kunstleder **Parotega NF** gemäß aktueller Hauskollektion
(schwarz, grau, beige, rot, grün, dunkelblau)
geeignet für den Einsatz in Kliniken und Pflegeheimen

Einzelsitz ohne Lehne, mit Anschlag für Ruhestellung

Gesamtbreite: 448 mm

Gesamttiefe: 410 mm (Sitz ausgeklappt)

118 mm (Sitz eingeklappt)

WANDMONTAGE



Modell:	007-39
Bezug Parotega	887,-
schwer entflammbare Ausrüstung DIN 66084, Klasse P-a	+ 46,-
Weitere RAL-Farben auf Anfrage*	+ 55,-

Einzelsitz ohne Lehne, mit hohen Wandkonsolen und Anschlag für Ruhestellung

Gesamtbreite: 448 mm

Gesamttiefe: 410 mm (Sitz ausgeklappt)

133 mm (Sitz eingeklappt)



Modell:	090-51
Bezug Parotega	965,-
schwer entflammbare Ausrüstung DIN 66084, Klasse P-a	+ 46,-
Weitere RAL-Farben auf Anfrage*	+ 55,-

Einzelsitz mit niedriger Lehne das Basis-Modell

Gesamtbreite: 448 mm

Gesamttiefe: 440 mm (Sitz ausgeklappt)

150 mm (Sitz eingeklappt)



Modell:	007-07
Bezug Parotega	1.038,-
schwer entflammbare Ausrüstung DIN 66084, Klasse P-a	+ 83,-
Weitere RAL-Farben auf Anfrage*	+ 55,-

KLAPPSITZE DIALOG FÜR WAND- BODENMONTAGE

Preise:

Gehäuse:

Bezug:

Ohne Montagekosten

RAL 9010 reinweiß pulverbeschichtet, weitere Farbauswahl auf Anfrage*

Kunstleder **Parotega NF** gemäß aktueller Hauskollektion

(schwarz, grau, beige, rot, grün, dunkelblau)

geeignet für den Einsatz in Kliniken und Pflegeheimen

WANDMONTAGE

BODENMONTAGE

Einzelstz

Gesamtbreite: 564 mm

Gesamttiefe: 498 mm (Sitz ausgeklappt)

180 mm (Sitz eingeklappt)

Gewicht: Wand 23 kg, Boden 30 kg



Gesamthöhe: 1019 mm

Modell:	117-31	117-41
Bezug Parotega	1.533,-	1.706,-
schwer entflammbare Ausrüstung DIN 66084, Klasse P-a	+ 233,-	+ 233,-
XXL-Ausführung, für Benutzergewicht bis zu 250 kg, Modell 117-61 / 117-71	+ 149,-	+ 149,-
Weitere RAL-Farben auf Anfrage*	+ 82,-	+ 82,-

Zweier-Sitzgruppe

Gesamtbreite: 1124 mm

Gesamttiefe: 498 mm (Sitz ausgeklappt)

180 mm (Sitz eingeklappt)

Gewicht: Wand 44 kg, Boden 58 kg

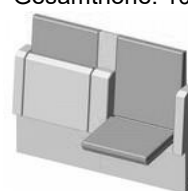
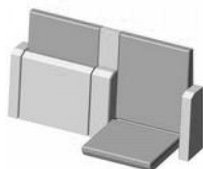

Gesamthöhe: 1019 mm

Modell:	117-32	117-42
Bezug Parotega	2.848,-	3.210,-
schwer entflammbare Ausrüstung DIN 66084, Klasse P-a	+ 468,-	+ 468,-
XXL-Ausführung, für Benutzergewicht bis zu 250 kg, Modell 117-62 / 117-72	+ 285,-	+ 285,-
Weitere RAL-Farben auf Anfrage*	+ 82,-	+ 82,-

Dreier-Sitzgruppe

Gesamtbreite: 1684 mm

Gesamttiefe: 498 mm (Sitz ausgeklappt)

180 mm (Sitz eingeklappt)

Gewicht: Wand 65 kg, Boden 86 kg

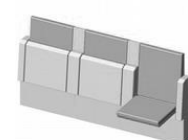
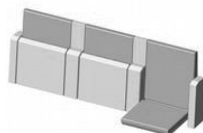

Gesamthöhe: 1019 mm

Modell:	117-33	117-43
Bezug Parotega	4.279,-	4.827,-
schwer entflammbare Ausrüstung DIN 66084, Klasse P-a	+ 702,-	+ 702,-
XXL-Ausführung, für Benutzergewicht bis zu 250 kg, Modell 117-63 / 117-73	+ 432,-	+ 432,-
Weitere RAL-Farben auf Anfrage*	+ 82,-	+ 82,-

Vierer-Sitzgruppe

Gesamtbreite: 2244 mm

Gesamttiefe: 498 mm (Sitz ausgeklappt)

180 mm Sitz eingeklappt

Gewicht: Wand 86 kg, Boden 114 kg

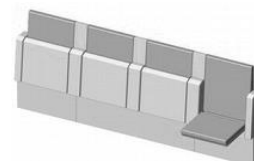
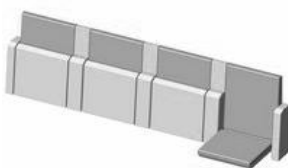

Gesamthöhe: 1019 mm

Modell:	117-34	117-44
Bezug Parotega	5.705,-	6.426,-
schwer entflammbare Ausrüstung DIN 66084, Klasse P-a	+ 932,-	+ 932,-
XXL-Ausführung, für Benutzergewicht bis zu 250 kg, Modell 117-64 / 117-74	+ 576,-	+ 576,-
Weitere RAL-Farben auf Anfrage*	+ 82,-	+ 82,-

CONTRACT CHAIR 297

DESIGN: KARL SCHWANZER

KOLLEKTION 58
KARL SCHWANZER

Gestell: Buche, Vorderfüße Massivholz, Hinterfüße Bugholz massiv
Rahmen: Fingerverzinkt, Holzverbindung mit Verleimfräsung und zusätzlichen Massivholz Eckverbindern
Sitz: Hinterzarge Bugholz massiv
Rücken: Formschichtholz mit Sitzmulde, 4 mm
Ausführung: Buche, natur
Gleiter: Polyamidgleiter KU028, Ø 22 mm

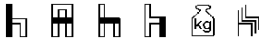

 ks-000 co02 297 297 297 000  85,5 49 42 45,5 7,5 6	ungepolstert	000 ungepolstert
	Stoffklasse 1	648,-
	Stoffklasse 2	
	Stoffklasse 3	
	Stoffklasse 4	
	Stoffklasse 5	
	Stoffklasse 6	
	Stoffklasse 7	
	Leder	

Optionen/Zubehör:

Filzgleiter F1191, Ø 25 mm, QuickClick	+ 8,-
Metallkappengleiter ME007	+ 10,-
Klappreihenverbindung Klapp-RV-297	+ 43,-
Gestell, Sitz und Rücken Ahorn	+ 93,-
Komplett gebeizt	+ 14,-
Natur lackiert, Rücken gebeizt	+ 28,-

Weiteres Zubehör:

Transportkarren 007

Seite 166



KOLLEKTION.58 CONTRACT CHAIR



Polyamidgleiter
polyamide
gliders



Filzgleiter
felt gliders



Metallkappen-
gleiter
gliders with metal
caps



007
Transportkarren
trolley

KOLLEKTION.58 KARL SCHWANZER

DESIGN: KARL SCHWANZER

KOLLEKTION 58 KARL SCHWANZER

		Buche	Eiche	Walnuss	
Fauteuil	 <p>Gestell: Flachstahl, verchromt</p> <p>Armauflage: Massivholz Massivholz Buche</p> <p>Unterkonstruktion: Buche massiv/Sperrholz Unterpolsterung: mit Gurtbespannung</p> <p>ks-spr co01-295</p> <p>815 710 730 430 530 24,5</p>	Stoffklasse 1	2.134,-	2.157,-	2.171,-
		Stoffklasse 2	2.189,-	2.213,-	2.226,-
		Stoffklasse 3	2.246,-	2.270,-	2.283,-
		Stoffklasse 4	2.303,-	2.327,-	2.340,-
		Stoffklasse 5	2.359,-	2.383,-	2.396,-
		Stoffklasse 6	2.416,-	2.440,-	2.453,-
		Stoffklasse 7	2.473,-	2.497,-	2.510,-
		Leder Polo	3.133,-	3.156,-	3.170,-

Optionen/Zubehör:

Armlehnen gebeizt	16,-	16,-	16,-
Armlehnen Decklack schwarz matt oder weiß matt	71,-	71,-	71,-

		Buche	Eiche	Walnuss
Side Table	 <p>Tischfüße: Formrohr</p> <p>Tischplatte: Spanplatte, Kantenprofil Holz</p> <p>Glasplatte: Einscheiben-Sicherheitsglas mit polierten Kanten Glasplatte 920 x 600 mm</p> <p>ks-bt</p> <p>475 1600 600</p>	2.204,-	2.449,-	2.775,-



Optionen/Zubehör:



Tischplatte gebeizt	40,-	40,-	40,-
Decklack schwarz matt oder weiß matt	249,-	249,-	249,-

Outdoor Fauteuil	 <p>Gestell: Metall, polyamidbeschichtet braun</p> <p>Lattenrost: Akazienholz massiv, geölt</p> <p>ks-s00 co01-296</p> <p>815 690 730 390 530 24</p>			1.727,-

KOLLEKTION BENTWOOD

DESIGN: ADOLF KRISCHANITZ

contract chair		Gestell: Bugholz Buche massiv	ungepolstert	522,-
		Sitzschale: Formholz	Stoffklasse 1	617,-
	830 545 620 455 670 8,0 bent-s00 co01-236 / bent-spr co01-236 236/D	Polster: Vorpolster	Stoffklasse 2	633,-
		Polyamidgleiter KU336 25 x 12 mm	Stoffklasse 3	651,-
			Stoffklasse 4	668,-
			Stoffklasse 5	686,-
			Stoffklasse 6	702,-
			Stoffklasse 7	720,-
			Leder Polo	863,-

armchair		Gestell: Bugholz Buche massiv	ungepolstert	522,-
		Sitzschale: Formholz	Stoffklasse 1	714,-
	770 580 620 460 610 10,0 bent-s00 co02-237 / bent-spr co02-237 237/V	Polster: Vollpolster	Stoffklasse 2	741,-
		Polyamidgleiter KU336 25 x 12 mm	Stoffklasse 3	766,-
			Stoffklasse 4	791,-
			Stoffklasse 5	817,-
			Stoffklasse 6	844,-
			Stoffklasse 7	869,-
			Leder Polo	1.039,-

Optionen/Zubehör:

Griffloch Ausfräsung Auftr-036	13,-
Buche gebeizt	17,-
Decklack schwarz matt oder weiss matt	114,-
Filzgleiter F1190, Ø 20 mm	8,-

chairbed		Gestell: Bugholz Buche massiv, decklackiert Liegefläche seitlich verleimt		
		Unterpolsterung: Gurtbespannung schwarz	Gurtbespannung	3.039,-
	445 650 1950 385 20,0 bent-000 co03-238	Rahmen für Gurtbespannung: Schichtverleimt		
		Optional: Nackenkissen		

Nackenkissen:



Stoffklasse 1	198,-	Stoffklasse 5	232,-
Stoffklasse 2	208,-	Stoffklasse 6	240,-
Stoffklasse 3	216,-	Stoffklasse 7	257,-
Stoffklasse 4	225,-	Leder	260,-



M99

DESIGN: ADOLF KRISCHANITZ

Gestell:	Buche 34 x 34 mm, konifiziert auf 24 x 24 mm schwarz decklackiert
Sitz:	Buchensperrholz
Polsterung Sitz:	20 mm
Rücken:	Buchensperrholz
Gleiter:	Polyamidgleiter KU028, Ø 22 mm

Rückenteilform 240		ohne Rückenlehne	ungepolstert	731,-	
			Stoffklasse 1	798,-	
				Stoffklasse 2	806,-
				Stoffklasse 3	814,-
				Stoffklasse 4	821,-
				Stoffklasse 5	828,-
				Stoffklasse 6	837,-
				Stoffklasse 7	845,-
				Leder Polo	868,-
				830 545 620 455 670 8,0	
co05-240					

Rückenteilform 241		Rückenlehne hoch	ungepolstert	852,-	
			Stoffklasse 1	920,-	
				Stoffklasse 2	927,-
				Stoffklasse 3	935,-
				Stoffklasse 4	943,-
				Stoffklasse 5	950,-
				Stoffklasse 6	958,-
				Stoffklasse 7	967,-
				Leder Polo	986,-
				830 580 620 460 610 10,0	
co05-241					

Rückenteilform 241		Rückenlehne hoch mit Ausfräsung	ungepolstert	885,-	
			Stoffklasse 1	952,-	
				Stoffklasse 2	959,-
				Stoffklasse 3	968,-
				Stoffklasse 4	975,-
				Stoffklasse 5	982,-
				Stoffklasse 6	991,-
				Stoffklasse 7	999,-
				Leder Polo	1.022,-
				830 545 620 455 670 8,0	
co05-241					

Optionen/Zubehör:

Filzgleiter FI190, QuickClick, Ø 20 mm	8,-
Teflongleiter TE190, QuickClick, Ø 20 mm	8,-





KONSTANTIN CHAIR ORIGINAL 2505

DESIGN: MARTIN MOSTBÖCK

- Gestell:** Rechteckstollen Eiche massiv, gebürstet
 Vorderfuß 32,6 x 32,6 mm, Hinterfuß 37 mm x 32,6 mm
 Oberfläche schwarz gebeizt und lackiert
 Fußenden abgesetzt
 Fußenden mit Messinghülse
- Sitzpolster:** Komfortpolsterung mit umlaufendem Keder
 Schaum 60 mm außen, 80 mm in der Mitte, 100 gr. Watteflies
 Sitz mit wölbender Verformung
- Rückenpolster:** Rückenpolster mit umlaufendem Keder
 Schaum 20 mm, 100 gr. Watteflies
- Polster:** Leder Polo schwarz
- Armlehnen:** Eiche massiv, gebürstet,
 Oberfläche schwarz gebeizt und lackiert
 Armlehnen mit Doppelhecht schwarz (Leder) bezogen
- Gleiter:** Kunststoffgleiter KU028, Ø 22 mm



			0pr	
			Sitz- + Rückenpolster	
ohne Armlehne	 kchair-0pr 2505 2505 2505 0000		ungepolstert	
			Stoffklasse 1	
			Stoffklasse 2	
			Stoffklasse 3	
			Stoffklasse 4	
			Stoffklasse 5	
	 87 48,5 55 48 6,4		Stoffklasse 6	
			Stoffklasse 7	
			Leder Polo schwarz	2.100,-

			spr	
			Vollpolster	
Armlehne 2505	 kchair-spr 2505 2505 2505 2505		ungepolstert	
			Stoffklasse 1	
			Stoffklasse 2	
			Stoffklasse 3	
			Stoffklasse 4	
			Stoffklasse 5	
	 87 49,5 55 48 67 6,8		Stoffklasse 6	
			Stoffklasse 7	
			Leder Polo schwarz	2.573,-

Optionen/Zubehör:

Filzgleiter FI190, QuickClick	+ 8,-
Teflongleiter TE190, QuickClick	+ 8,-



KONSTANTIN CHAIR 255

DESIGN: MARTIN MOSTBÖCK

Gestell: Rechteckstollen Buche massiv
Vorderfuß 32,6 x 32,6 mm, Hinterfuß 37 mm x 32,6 mm

Sitz: Formholz 4 mm stark

Rücken: Formholz 10 mm stark



















Ausführung: Natur, Beiztöne gegen Aufpreis siehe Seite 171



















Polsterung: Sitz: 20 mm außen, 40 mm in der Mitte, 100 gr. Wattevlies,
Sitz mit wölbender Verformung

Armlehnen: Buche massiv

Gleiter: Kunststoffgleiter KU028



				000	0p0	0pr
				ungepolstert	Sitzpolster	Sitz- + Rückenpolster
ohne Armlehne				518,-		
	000 255 256 256 000	0p0 255 256 256 000	0pr 255 256 256 000	Stoffklasse 1	601,-	679,-
	    	    	    	Stoffklasse 2	607,-	685,-
	87 48,5 55 46 6,4	87 48,5 55 48 6,9	87 48,5 55 48 7,2	Stoffklasse 3	616,-	689,-
				Stoffklasse 4	623,-	695,-
				Stoffklasse 5	631,-	700,-
				Stoffklasse 6	638,-	704,-
				Stoffklasse 7	645,-	713,-
			Leder	684,-	749,-	

				s00	sp0	spr
				ungepolstert	Sitzpolster	Vollpolster
Armlehne 256				709,-		
	s00 255 256 256 256	sp0 255 256 256 256	spr 255 256 256 256	Stoffklasse 1	792,-	870,-
	    	    	    	Stoffklasse 2	798,-	874,-
	87 49,5 55 46 6,8	87 49,5 55 48 6,7 7,3	87 49,5 55 48 6,7 7,6	Stoffklasse 3	807,-	880,-
				Stoffklasse 4	814,-	885,-
				Stoffklasse 5	821,-	891,-
				Stoffklasse 6	829,-	895,-
				Stoffklasse 7	837,-	903,-
			Leder	874,-	939,-	

Optionen/Zubehör:

Filzgleiter F1190, QuicikClick	+ 8,-	+ 8,-	+ 8,-
Mehrpreis Stuhl Gestell Eiche natur	+ 164,-	+ 164,-	+ 164,-
Mehrpreis Sessel Gestell Eiche natur	+ 216,-	+ 216,-	+ 216,-
Mehrpreis Füße unten abgesetzt (Stuhlgestell 256)	+ 66,-	+ 66,-	+ 66,-
Mehrpreis Edelstahlhülse als Fußabschluß (Stuhlgestell 256/1)	+ 73,-	+ 73,-	+ 73,-



verjüngt



nicht verjüngt



Edelstahlhülse, verjüngt

KOUTI 825 SITZMODULE

DESIGN: DIMITRI RIFFEL

Kouti-Box Birke Sperrholz, 15 mm stark, direkt melaminbeschichtet, weiß, Kanten geölt, allseitig mit Griffausfräsung
Füße: Massivholz Buche 35 x 35 mm, natur lackiert
Korpusverbinder: Ein Korpusverbinder für werkzeuglose Einhängerverbindungen aus Polyamid PA6 GF30, schwarz
Gleiter: Polyamidgleiter KU026, Ø30 mm, braun



Basiselement		direkt melaminbeschichtet weiss	209,-
		Breite ohne Armlehnen	515 mm
		Tiefe	515 mm
		Höhe incl. Füße	335 mm
		Gewicht	6,6 kg
	Kouti-Box 825	Stapelbar	ja
Optional mit Vorrichtung für Podestfunktion	Mehrpreis	58,-	

Podestplatte		MDF 16 mm belegt mit anthrazitgrauem Filz	168,-
		Breite	515 mm
		Tiefe	515 mm
		Höhe incl. Befestigung	50 mm
	Kouti-Podestplatte 825	Gewicht	3,5 kg

Kouti-Sitz: Trägerplatte Birke Sperrholz, 9 mm roh
 Vollpolster, 75 mm Schaum
 Sitzbefestigung werkzeuglos abnehmbar mittels Kunststoff-Rastclip
 Optional: Bezug abnehmbar mittels Druckknöpfen

Sitzpolsteraufsatz		Breite 515 mm	Stoffklasse 1	147,-
		Tiefe 515 mm	Stoffklasse 2	161,-
		Höhe 115 mm	Stoffklasse 3	174,-
			Stoffklasse 4	188,-
			Stoffklasse 5	202,-
			Stoffklasse 6	215,-
			Stoffklasse 7	229,-
	Kouti-Sitz 825	Gewicht	3,0 kg	

Kouti-Rücken: Rückenplatte Birke Sperrholz, 15mm stark,
 direkt melaminbeschichtet, weiß, Kanten geölt
 Rücken werkzeuglos montierbar/abnehmbar mittels Einhängewinkel
 Vollpolster 100 mm, Schaum konisch,
 Rückenpolster abnehmbar mittels Klettband
 Stoffbezug abnehmbar mittels Reissverschluss

Rückenlehne mit Rückenkissen		Stoffklasse 1	189,-
		Stoffklasse 2	203,-
		Stoffklasse 3	216,-
		Stoffklasse 4	230,-
		Stoffklasse 5	244,-
		Stoffklasse 6	257,-
		Stoffklasse 7	271,-
	Breite Rückenplatte	430 mm	
	Breite Rückenpolster	451 mm	
	Höhe Rückenplatte	470 mm	
	Höhe Rückenpolster	310 mm	
	Kouti-Rücken 825	Gewicht Rückenplatte	2,4 kg
	Gewicht Rückenpolster	1,0 kg	

KOUTI 825 SITZMODULE

DESIGN: DIMITRI RIFFEL

Armlehnplatte: Birke Sperrholz, 15 mm stark, direkt melaminbeschichtet, weiß, Kanten Natur geölt
Werkzeuglos montierbar / abnehmbar,
wird auf den Korpus über Falz aufgesteckt

Armlehnplatte		weiss Melaminbeschichtet	58,-
		Breite	405 mm
		Höhe	375 mm
	Kouti-Armlehne 825		Gewicht

Kouti - Tisch Tischfläche Birke Sperrholz, 15 mm stark
direkt melaminbeschichtet, weiß, Kanten Natur geölt
Werkzeuglos montierbar / abnehmbar mittels Kunststoff-Rastclip

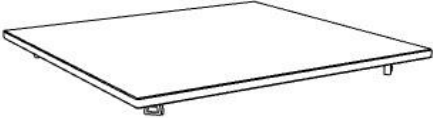
Tischaufsatz		weiss Melaminbeschichtet	116,-
		Breite	515 mm
		Tiefe	515 mm
		Höhe incl. Befestigung	115 mm
	Kouti-Tisch 825		Gewicht

Transportwagen Birke Sperrholz, Natur lackiert,
Bodenplatte 30 mm/Aufbewahrungsfach 21 mm stark, mit Griffausfräsungen
4 Lenkrollen vorne gebremst, Ø 100 mm, Vollgummi, spurlose graue Bereifung
Transport von 6 Boxen, 6 Rücken, 6 Rückenpolster, 6 Sitze, 2 Armlehnen

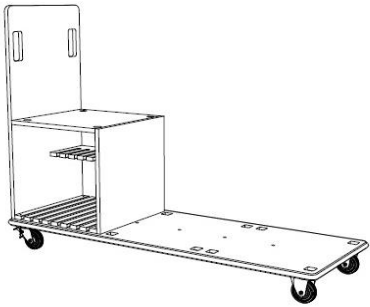
Lager- und Transportwagen		Birke Sperrholz Natur lackiert	1.313,-
		Länge	1600 mm
		Breite	570 mm
		Höhe	1254 mm
	Wagen-007		Gesamttragkraft

Optionen/Zubehör:

Filzgleiter FI003, Ø 28 mm, braun + 8,-
Kouti-Sitz / Sitzbezug abnehmbar mittels Druckknöpfen + 121,-

LI-LITH 500

DESIGN: GREGOR EICHINGER

Gestell:	Buche massiv
Sperrholzformteile:	Innen und außen Messerfurnier
Sitz:	Formschichtholz, 8,1 mm
Rücken:	Formschichtholz, 8,1 mm
Armlehnen:	Buche massiv
Ausführung:	Natur, Beiztöne gegen Aufpreis siehe Optionen
Polsterung:	Sitz: 10 mm Rücken: 10 mm
Gleiter:	Polyamidgleiter KU-028 , Ø 22 mm



				s00	sp0	spr		
				ungepolstert	Sitzpolster	Sitz- + Rückenpolster		
2 Armlehnen		sp0 500 500 500 500		spr 500 500 500 500	ungepolstert			
					Stoffklasse 1		912,-	982,-
					Stoffklasse 2		949,-	1.020,-
					Stoffklasse 3		987,-	1.056,-
					Stoffklasse 4		1.023,-	1.094,-
					Stoffklasse 5		1.061,-	1.131,-
					Stoffklasse 6		1.097,-	1.169,-
					Stoffklasse 7		1.135,-	1.205,-
					Leder		1.108,-	1.259,-

Armlehne links: Stuhlgestell und Sitz 501 Armlehne rechts: Stuhlgestell und Sitz 502				s00	sp0	spr		
				ungepolstert	Sitzpolster	Sitz- + Rückenpolster		
1 Armlehne		AL rechts s00 502 500 502 500 AL links s00 501 500 501 500		AL rechts spr 502 500 502 500 AL links spr 501 500 501 500	ungepolstert	580,-		
					Stoffklasse 1		694,-	765,-
					Stoffklasse 2		727,-	797,-
					Stoffklasse 3		759,-	829,-
					Stoffklasse 4		791,-	860,-
					Stoffklasse 5		822,-	893,-
					Stoffklasse 6		854,-	925,-
					Stoffklasse 7		886,-	957,-
					Leder		863,-	1.014,-

Optionen/Zubehör:

Teflungleiter TE191, Ø 25 mm, QuickClick	+ 8,-	+ 8,-	+ 8,-
Filzgleiter FI191, Ø 25 mm, QuickClick	+ 8,-	+ 8,-	+ 8,-
Gestell Eiche	+ 107,-	+ 107,-	+ 107,-
Komplett gebeizt nach Hauskollektion	+ 45,-	+ 45,-	+ 45,-
Gestell und Rücken decklackiert nach RAL	+ 125,-	+ 125,-	+ 125,-
Sitz matt decklackiert innen und außen nach RAL (nur Sitz ungepolstert)	+ 77,-		
Sitz matt decklackiert außen nach RAL (nur Sitz gepolstert)		+ 45,-	
Rücken matt decklackiert beidseitig oder innen/ausen nach RAL (nur Rücken ungepolstert)	+ 62,-	+ 62,-	
Rücken matt decklackiert außen nach RAL (nur Rücken gepolstert)			+ 45,-



Sonder - Edition Roland Rainer (aufr-291)	
Sitz- und Rücken decklackiert nach RAL	811,-
ungepolstert	

Die Rückenlehnen hinten und die Armlehnen außen sind in Buche natur.
Die Rückenlehne vorne und die Sitzfläche innen sind schwarz decklackiert.
Hier sind die Löcher (Kanten) der Ausfräsung ebenfalls Buche natur.

Sollen die Außenseiten sowie die Innenseiten in schwarz decklackiert sein sind die Löcher (Kanten) der Ausfräsung schwarz decklackiert.
(Erfassung schwarz decklackiert)

LISTO 210

DESIGN: WERNER LEEG

- Gestell:** Rundstahlrohr Ø 22 x 2 mm, verchromt oder polyamidbeschichtet gemäß Hauskollektion (**außer** alusilber)
- Rücken:** Gerade Form, Formschichtholz 10 mm
- Sitz:** Knierolle, Formschichtholz 10 mm
- Armlehnen:** Wahlweise mit Kunststoffummantelung 'Softgrip' schwarz (210) oder Holzauflage Buche (212)
- Ausführung:** Natur, Beiztöne gegen Aufpreis siehe Seite 171
- Polsterung:** Sitz: 20 mm Schaum + 4 mm Hacoflex
Rücken: Vorpolyester: 15 mm Schaum + 4 mm Hacoflex
Vollpolyester: vorne 15 mm Schaum rückseitig 5 mm Schaum
- Gleiter:** Polyamidgleiter KU217-KU218



				000	0p0	0pr	0pr
				ungepolstert	Sitzpolster	Sitz- + Rückenpolster	Vollpolster
ohne Armlehne					258,-		
	000 210 211 210 000	0p0 210 211 210 000	0pr 210 211 210 000	0pr 210 216 210 000		299,-	361,-
					Stoffklasse 1	309,-	377,-
					Stoffklasse 2	320,-	394,-
					Stoffklasse 3	330,-	410,-
					Stoffklasse 4	340,-	426,-
					Stoffklasse 5	350,-	443,-
					Stoffklasse 6	362,-	459,-
					Stoffklasse 7	420,-	562,-
				Leder		650,-	

				s00	sp0	spr	spr
				ungepolstert	Sitzpolster	Sitz- + Rückenpolster	Vollpolster
Armlehne 210					315,-		
	s00 210 211 210 210	sp0 210 211 210 210	spr 210 211 210 210	spr 210 216 210 210		356,-	418,-
					Stoffklasse 1	366,-	434,-
					Stoffklasse 2	377,-	451,-
					Stoffklasse 3	387,-	467,-
					Stoffklasse 4	397,-	483,-
					Stoffklasse 5	408,-	500,-
					Stoffklasse 6	419,-	516,-
					Stoffklasse 7	477,-	619,-
				Leder		707,-	
Armlehne 212					366,-		
	s00 210 211 210 212	sp0 210 211 210 212	spr 210 211 210 212	spr 210 216 210 212		407,-	468,-
					Stoffklasse 1	417,-	485,-
					Stoffklasse 2	427,-	501,-
					Stoffklasse 3	437,-	517,-
					Stoffklasse 4	448,-	534,-
					Stoffklasse 5	458,-	550,-
					Stoffklasse 6	470,-	566,-
					Stoffklasse 7	528,-	669,-
				Leder		758,-	

Optionen/Zubehör:

Gestell alusilber polyamidbeschichtet	+ 4,-	+ 4,-	+ 4,-	+ 4,-
Filzgleiter FI217-FI218	+ 8,-	+ 8,-	+ 8,-	+ 8,-
QuickClick-Gelenk-Flüstergleiter Kunststoff schwarz, Ø 22 mm, GE038-GE038	+ 13,-	+ 13,-	+ 13,-	+ 13,-
QuickClick-Gelenk-Flüstergleiter Filz schwarz, Ø 22 mm, GE039-GE039	+ 13,-	+ 13,-	+ 13,-	+ 13,-
QuickClick-Gelenk-Flüstergleiter PTFE schwarz, Ø 22 mm, GE040-GE040	+ 13,-	+ 13,-	+ 13,-	+ 13,-
Auszieh-Reihenverbindung	+ 29,-	+ 29,-	+ 29,-	+ 29,-
Platznummer plnr-007 (inkl. Aufnahmevorrichtung)	+ 26,-	+ 26,-	+ 37,-	
Platznummer plnr-008 (inkl. Aufnahmevorrichtung)			+ 26,-	+ 26,-
Platznummer	+ 25,-	+ 25,-	+ 25,-	+ 25,-
Reihenschild	+ 43,-	+ 43,-	+ 43,-	+ 43,-
Rückenlehne 30 mm oder 50 mm höher	+ 14,-	+ 21,-	+ 21,-	+ 21,-
Mehrpreis Sitz Eiche, längsfurniert	+ 53,-			
Mehrpreis Rücken Eiche, längsfurniert	+ 42,-	+ 42,-	+ 42,-	
Mehrpreis Armlehne 212 Eiche	+ 25,-	+ 25,-	+ 25,-	+ 25,-

Weiteres Zubehör:

Transportkarren
Schwerlastausführung

Seite 166

Seite 81

Rückenausfräsungen:

aufr-201 + 30,-	aufr-203 + 18,-	aufr-289 + 17,-	aufr-206 + 17,-
aufr-205 + 30,-	aufr-210 + 18,-	aufr-211 + 30,-	

Achsmaße:

Stuhl - Stuhl: 490 mm

Armlehne: **210** **212**
Stuhl - Sessel: 530 mm 540 mm
Sessel - Sessel: 550 mm 570 mm

LISTO 210

DESIGN: WERNER LEEG

Gestell: Rundstahlrohr Ø 22 x 2 mm, verchromt oder polyamidbeschichtet gemäß Hauskollektion (**außer** alusilber)

Rücken: Gerade Form, Formschichtholz 10 mm

Sitz: Vorne gerade, Formschichtholz 10 mm

Armlehnen: Wahlweise mit Kunststoffummantelung 'Softgrip' schwarz (210) oder Holzauflage Buche (212)

Ausführung: Natur, Beiztöne gegen Aufpreis siehe Seite 171

Polsterung: Sitz: 20 mm Schaum + 4 mm Hacoflex
Rücken: Vorpolyester: 15 mm Schaum + 4 mm Hacoflex
Vollpolyester: vorne 15 mm Schaum rückseitig 5 mm Schaum

Gleiter: Polyamidgleiter KU217-KU218



				000	0p0	0pr	0pr
				ungepolstert	Sitzpolster	Sitz- + Rückenpolster	Vollpolyester
ohne Armlehne				ungepolstert	287,-		
	000 210 211 211 000	0p0 210 211 211 000	0pr 210 211 211 000	Stoffklasse 1		329,-	390,-
				Stoffklasse 2		339,-	407,-
	000 210 211 211 000	0p0 210 211 211 000	0pr 210 216 211 000	Stoffklasse 3		349,-	423,-
				Stoffklasse 4		359,-	439,-
	80 48 56 46 6,6 10	80 48 56 46 6,1 10	80 48 56 46 6,8 10	Stoffklasse 5		370,-	456,-
				Stoffklasse 6		380,-	472,-
	80 48 56 46 6,6 10	80 48 56 46 6,6 10	80 48 56 46 6,6 10	Stoffklasse 7		392,-	488,-
			Leder		450,-	591,-	680,-

				s00	sp0	spr	spr
				ungepolstert	Sitzpolster	Sitz- + Rückenpolster	Vollpolyester
Armlehne 210				ungepolstert	345,-		
	s00 210 211 211 210	sp0 210 211 211 210	spr 210 211 211 210	Stoffklasse 1		386,-	447,-
				Stoffklasse 2		396,-	464,-
	s00 210 211 211 210	sp0 210 211 211 210	spr 210 211 211 210	Stoffklasse 3		406,-	480,-
				Stoffklasse 4		416,-	497,-
	80 54 56 46 67,7,8 10	80 54 56 46 67,7,3 10	80 54 56 46 67,7,9 10	Stoffklasse 5		427,-	513,-
				Stoffklasse 6		437,-	529,-
	80 54 56 46 67,7,8 10	80 54 56 46 67,7,3 10	80 54 56 46 67,7,10	Stoffklasse 7		449,-	545,-
			Leder		507,-	648,-	737,-
Armlehne 212				ungepolstert	395,-		
	s00 210 211 211 212	sp0 210 211 211 212	spr 210 211 211 212	Stoffklasse 1		436,-	498,-
				Stoffklasse 2		446,-	514,-
	s00 210 211 211 212	sp0 210 211 211 212	spr 210 211 211 212	Stoffklasse 3		457,-	530,-
				Stoffklasse 4		467,-	547,-
	80 56 56 46 67,8,1,10	80 56 56 46 67,7,6 10	80 56 56 46 67,8,2 10	Stoffklasse 5		477,-	563,-
				Stoffklasse 6		487,-	580,-
	80 56 56 46 67,8,0 10	80 56 56 46 67,8,0 10	80 56 56 46 67,8,0 10	Stoffklasse 7		499,-	596,-
			Leder		557,-	699,-	787,-

Optionen/Zubehör:

Gestell alusilber polyamidbeschichtet	+ 4,-	+ 4,-	+ 4,-	+ 4,-
Filtzgleiter FI217-FI218	+ 8,-	+ 8,-	+ 8,-	+ 8,-
QuickClick-Gelenk- Flüstergleiter Kunststoff schwarz, Ø 22 mm, GE038-GE038	+ 13,-	+ 13,-	+ 13,-	+ 13,-
QuickClick-Gelenk- Flüstergleiter Filz schwarz, Ø 22 mm, GE039-GE039	+ 13,-	+ 13,-	+ 13,-	+ 13,-
QuickClick-Gelenk- Flüstergleiter PTFE schwarz, Ø 22 mm, GE040-GE040	+ 13,-	+ 13,-	+ 13,-	+ 13,-
Auszieh-Reihenverbindung	+ 29,-	+ 29,-	+ 29,-	+ 29,-
Platznummer plnr-007 (inkl. Aufnahmevorrichtung)	+ 26,-	+ 26,-	+ 37,-	
Platznummer plnr-008 (inkl. Aufnahmevorrichtung)			+ 26,-	+ 26,-
Platznummer	+ 25,-	+ 25,-	+ 25,-	+ 25,-
Reihenschild	+ 43,-	+ 43,-	+ 43,-	+ 43,-
Rückenlehne 30 mm oder 50 mm höher	+ 14,-	+ 21,-	+ 21,-	+ 21,-
Mehrpreis Sitz Eiche, längsfurniert	+ 53,-			
Mehrpreis Rücken Eiche, längsfurniert	+ 42,-	+ 42,-	+ 42,-	
Mehrpreis Armlehne 212 Eiche	+ 25,-	+ 25,-	+ 25,-	+ 25,-

Weiteres Zubehör:

Transportkarren
Schwerlastausführung

Seite 166

Seite 81

Rückenausfräsungen:

aufr-201	aufr-203	aufr-289	aufr-206
+ 30,-	+ 18,-	+ 17,-	+ 18,-
aufr-205	aufr-210	aufr-211	
+ 30,-	+ 18,-	+ 30,-	

Achsmaße:

Stuhl - Stuhl: 490 mm

Armlehne:

Stuhl - Sessel: 530 mm

Sessel - Sessel: 550 mm

212

540 mm

570 mm

LISTO S210 SCHWERLAST

Gestell: Rundstahlrohr ZSTE 420, Ø 22 x 2,5 mm,
Sitzrahmen aus Flachovalstahlrohr 30 x 15 x 3 mm
verchromt oder polyamidbeschichtet gemäß Hauskollektion (**außer** alusilber)

Rücken: Gerade Form, **voll unpolstert** Formschichtholz 10 mm

Sitz: Knierolle, Formschichtholz 10 mm

Armlehnen: 210 Kunststoffummantelung 'Softgrip' schwarz
212 Holzauflage Buche massiv

Ausführung: Natur, Beiztöne gegen Aufpreis siehe Seite 171



Polsterung: Sitz: 25 mm Schaum (3546) + 4 mm Hacoflex
Rücken: vorne 20 mm, hinten 5 mm (3546)

Gleiter: Polyamidgleiter KU217-KU218

Schwerlast: **Zertifiziert für ein Benutzergewicht von 160 kg**



Armlehne 210		ungepolstert	
		Stoffklasse 1	623,-
		Stoffklasse 2	647,-
		Stoffklasse 3	670,-
		Stoffklasse 4	693,-
		Stoffklasse 5	715,-
		Stoffklasse 6	738,-
		Stoffklasse 7	761,-
		Leder	auf Anfrage
		spr/v s210 s210/1 s210/1 210  84 66 60 46 67 10 5	







Armlehne 212		ungepolstert	
		Stoffklasse 1	673,-
		Stoffklasse 2	696,-
		Stoffklasse 3	719,-
		Stoffklasse 4	743,-
		Stoffklasse 5	765,-
		Stoffklasse 6	787,-
		Stoffklasse 7	810,-
		Leder	auf Anfrage
		spr/v s210 s210/1 s210/1 212  84 68 60 46 67 10 5	

Optionen/Zubehör:

Gestell alusilber polyamidbeschichtet	+ 4,-
Komfortpolsterung Sitz: 35 mm Schaum (5075), Sitzbezug mit genähtem Boden Rücken: vorne 35 mm Schaum (3546), hinten 4 mm Hacoflex Rückenbezug mit genähtem Boden Sitzhöhe 47 cm	+ 132,-
Filzgleiter FI217-FI218	+ 8,-

**LISTO Schwerlast zertifiziert:
Holzforschung Austria
für ein Benutzergewicht von 160 kg**

LISTO 210

Auszieh-Reihenverbindung		Material: Stahl verchromt, Ø 6 mm	29,-
Platznummer *			25,-
Platznummernhalter plnr-007 Ausfräsung für Platznummer inkl. eingeklebter Metallplatte 000/s00 und 0p0/sp0 Ausfräsung für Platznummer inkl. eingeklebter Metallplatte 0pr/spr und 0pr/D/spr/D (Polsterdoppel oben angepasst)			15,- 26,-
Platznummernhalter plnr-008 Kunststoffteil schwarz mit Magnet aufgeschraubt auf das Rückenpolster			15,-
Platznummer für plnr-007 und plnr-008*		Material: Edelstahl, beidseitig gebürstet Gravur schwarz Schriftgröße: 15 mm Maß: (B x H) 23,4 x 23,4 mm	11,-
Magnetheber zur Entfernung der Platznummer magr-001			30,-
Reihenschild *			43,-
Reihenschild rsch-003 * Stuhl muss mit Auszieh-RV ausgestattet sein		Material: Kunststoff weiß, Gravur schwarz Schriftgröße: 12 mm Maß (B x H): 55 x 46 mm	35,-

LISTO



Polyamidgleiter
polyamide
gliders



Filzgleiter
felt gliders



Flüstergleiter
silent gliders
pads



plnr-007
Platznummer
seat number



plnr-008
Platznummer
seat number



fortlaufende
Nummerierung
consecutive



rsch
Reihenschild
row number



rsch-003
Reihenschild
row number



reve-001
Auszieh-Reihen-
verbindung
extractable
ganging device



002
Transportkarren
trolley



007
Transportkarren
trolley

LIYA 411

DESIGN: KIM KIM DESIGN

- Gestell:** Stahlrohr Ø 18 x 2 mm
Gestell verchromt oder polyamidbeschichtet gemäß Hauskollektion (**außer** alusilber)
Stapelpuffer bei ungepolstert, Stapelplatte bei Sitzpolster
- Sitz:** Formschichtholz 9 mm stark, unsichtbar verschraubt
- Rücken:** Formschichtholz 9 mm stark, unsichtbar verschraubt
- Ausführung:** natur, Beiztöne gegen Aufpreis siehe Seite 171
- Polsterung:** Sitz: 20 mm
Rücken: 10 mm (Vorpolster), 10 mm (Vollpolster)
- Armlehnen:** 411, Stahlbügel Ø 18 x 2 mm,
- Gleiter:** Polyamidgleiter KU092-KU093 Ø 20 mm schwarz



					000	Op0	Opr	Opr
					ungepolstert	Sitzpolster	Sitz- + Rückenpolster	Rücken vollgepolstert
ohne Armlehne					ungepolstert	250,-		
	000 411 411 411 000	Op0 411 411 411 000	Opr 411 411 411 000	Opr 411 412 411 000	Stoffklasse 1		291,-	338,-
					Stoffklasse 2		298,-	350,-
					Stoffklasse 3		305,-	361,-
					Stoffklasse 4		310,-	374,-
					Stoffklasse 5		318,-	390,-
					Stoffklasse 6		325,-	405,-
					Stoffklasse 7		333,-	420,-
81,5 45 52,5 46 5,1 10	81,5 45 52,5 47 5,8 8	81,5 45 52,5 47 6,2 6	81,5 45 52,5 47 6,0 6	Leder		368,-	483,-	
							704,-	

					s00	sp0	spr	spr
					ungepolstert	Sitzpolster	Sitz- + Rückenpolster	Rücken vollgepolstert
Armlehne 411					ungepolstert	315,-		
	s00 411 411 411 411	sp0 411 411 411 411	spr 411 411 411 411	spr 411 412 411 411	Stoffklasse 1		356,-	403,-
					Stoffklasse 2		363,-	415,-
					Stoffklasse 3		370,-	426,-
					Stoffklasse 4		375,-	439,-
					Stoffklasse 5		383,-	455,-
					Stoffklasse 6		390,-	470,-
					Stoffklasse 7		398,-	485,-
81,5 51,8 52,5 46 65,2 5,9 10	81,5 51,8 52,5 47 65,2 6,6 8	81,5 51,8 52,5 47 65,2 7 6	81,5 51,8 52,5 47 65,2 6,8 6	Leder		433,-	548,-	
							769,-	

Optionen/Zubehör:

Gestell alusilber polyamidbeschichtet	+ 4,-
Armauflage Kunststoff schwarz, ca. 25 mm breit, Armlehnenhöhe +4 mm	+ 28,-
Armauflage Buche massiv (Armlehnenhöhe +9 mm)	+ 49,-
Filzgleiter FI030-FI031 Ø 20 mm, schwarz	+ 8,-
POM-Gleiter KUs010-KUs011, mit PTFE-Ausrüstung	+ 8,-
Lose Reihenverbindung kurv-001 (2 Stück) Verbinderklemme Kunststoff, Abstand siehe unten, je Set	+ 6,-
Reihenschild	+ 35,-
Platznummer plnr-007	+ 26,-
Platznummer plnr-008	+ 26,-
Mehrpreis Sitz Eiche, längsfurniert	+ 53,-
Mehrpreis Rücken Eiche, längsfurniert	+ 42,-
Mehrpreis Armlehnen Eiche, massiv	+ 25,-

Weiteres Zubehör:

Transportkarren

Seite 166

Achismaße:	Stuhl - Stuhl:	494 mm	Stuhl-Sessel	494 mm	Sessel - Sessel:	534 mm
Abstand Reihenverbinder	Stuhl - Stuhl:	120 mm	Stuhl-Sessel	120 mm	Sessel - Sessel:	160 mm

LOGOCHAIR 443 SWING, STAPELBAR

logoCHAIR

DESIGN: CHARLES POLIN

- Gestell:** Rundstahlrohr Ø 22 x 2,5 mm, ZSTE Freischwingerqualität **verchromt**
- Schale:** Formholz, **Schale unsichtbar verschraubt mit Stapelplatte**
- Ausführung:** Natur, Beiztöne gegen Aufpreis siehe Seite 171
- Polsterung:** Sitz: 20 mm
Rücken: 20 mm (Vorpulster), **unsichtbar verschraubt**, 10 mm (Vollpolster)
- Armlehnen:** Stahlrohr Ø 22 x 2,5 mm Freischwingerqualität ZSTE
442 ohne Rückenbügel, **ohne** Armlehnauflage
443 mit Rückenbügel, **ohne** Armlehnauflage
- Gleiter:** Ohne Gleiter oder wahlweise Polyamidgleiter KU084-KU084



						s00	sp0	spr	spr	spr	
						ungepolstert	Sitzpolster	Sitz- + Rückenpolster	durchhängiges Vorpulster	Vollpolster	
Armlehne 442						ungepolstert	243,-				
						Stoffklasse 1		284,-	330,-	376,-	378,-
						Stoffklasse 2		290,-	343,-	389,-	412,-
						Stoffklasse 3		298,-	353,-	399,-	446,-
						Stoffklasse 4		303,-	367,-	412,-	481,-
						Stoffklasse 5		310,-	383,-	430,-	510,-
						Stoffklasse 6		318,-	398,-	449,-	538,-
						Stoffklasse 7		326,-	413,-	467,-	565,-
					Leder		361,-	476,-	530,-	697,-	
* 52 57 45 66,5 8,1 5											
* 52 57 46,5 66,5 8,7 6											
* 52 57 46,5 66,5 9,4 6											
* 52 57 46,5 66,5 9,6 6											
* 52 57 46,5 66,5 8,6 6											
Armlehne 443						ungepolstert	348,-				
						Stoffklasse 1		389,-	435,-	481,-	483,-
						Stoffklasse 2		395,-	448,-	494,-	517,-
						Stoffklasse 3		403,-	458,-	504,-	550,-
						Stoffklasse 4		408,-	472,-	517,-	586,-
						Stoffklasse 5		415,-	487,-	535,-	615,-
						Stoffklasse 6		423,-	503,-	553,-	642,-
						Stoffklasse 7		431,-	518,-	572,-	670,-
					Leder		466,-	581,-	635,-	802,-	
* 52 57 45 66,5 8,8 5											
* 52 57 46,5 66,5 9,4 6											
* 52 57 46,5 66,5 10,1 6											
* 52 57 46,5 66,5 10,3 6											
* 52 57 46,5 66,5 9,3 6											

Optionen/Zubehör:

Gestell polyamidbeschichtet HK (außer alusilber)	+ 26,-	+ 26,-	+ 26,-	+ 26,-	+ 26,-
Gestell alusilber polyamidbeschichtet	+ 30,-	+ 30,-	+ 30,-	+ 30,-	+ 30,-
Armauflage Softgripschlauch schwarz Ø 26 mm	+ 12,-	+ 12,-	+ 12,-	+ 12,-	+ 12,-
Armauflage Buche massiv, ca. 30 mm breit, Armlehnenhöhe + 5 mm	+ 49,-	+ 49,-	+ 49,-	+ 49,-	+ 49,-
Armauflage Kunststoff schwarz, ca. 28 mm breit, Armlehnenhöhe + 5 mm	+ 28,-	+ 28,-	+ 28,-	+ 28,-	+ 28,-
Komfortpolster Schale, Sitz- und Rücken Schaum 25 mm und HACOflex 4 mm					+ 72,-
Gewicht wie SPR/D, SH 47 cm, Stapelbarkeit 5 Stück					
Filzgleiter FI042	+ 8,-	+ 8,-	+ 8,-	+ 8,-	+ 8,-

Weiteres Zubehör:

Transportkarren karren-002 (Verwendung von vorne)

Seite 166

Schalenformen (xxx)/-ausfräsungen:

Schale 442	Schale 443
aufr-056 + 9,-	aufr-056 + 18,-

*Gesamthöhe:

Schalenform 442 eckig

885 mm

Schalenform 443 rund

840 mm

LOGOCHAIR 495

DESIGN: CHARLES POLIN

Gestell: Rundstahlrohr Ø 18 x 2 mm, verchromt oder polyamidbeschichtet gemäß Hauskollektion (**außer** alusilber)
 Multifunktionselement Polyamid PA 6/GF anthrazit, Blende chrom oder schwarzgrau

Schale: Formholz, **unsichtbar befestigt**, Schalenformen siehe unten

Ausführung: Natur, Beiztöne gegen Aufpreis siehe Seite 171

Polsterung: Sitz: 20 mm; Rücken: Vorpolster 15 mm, Vollpolster 10 mm (hinten 4 mm Hacoflex), **unsichtbar verschraubt**

Armlehnen: 495 Stahlbügel offen Ø 16 x 2 mm

Gleiter: Polyamidgleiter KU093-KU111, Ø 18 mm schwarz



		000	Op0	Opr	Opr	Opr
		ungepolstert	Sitzpolster	Sitz- + Rückenpolster	durchgängiges Vorpolster	Vollpolster
ohne Armlehne		176,-				
			217,-	263,-	309,-	311,-
			223,-	276,-	322,-	345,-
			231,-	286,-	332,-	378,-
			236,-	300,-	345,-	414,-
			243,-	316,-	363,-	443,-
			251,-	331,-	382,-	471,-
			259,-	346,-	400,-	498,-
		Leder	294,-	409,-	463,-	630,-

		s00	sp0	spr	spr	spr
		ungepolstert	Sitzpolster	Sitz- + Rückenpolster	durchgängiges Vorpolster	Vollpolster
Armlehne 495		250,-				
			291,-	337,-	383,-	385,-
			298,-	350,-	396,-	419,-
			305,-	360,-	407,-	453,-
			310,-	374,-	419,-	488,-
			317,-	390,-	437,-	517,-
			325,-	405,-	456,-	545,-
			333,-	420,-	474,-	572,-
		Leder	368,-	483,-	537,-	704,-

Optionen/Zubehör:

Komfortschale 495/1, Gesamthöhe 88,0 cm, Gewicht + 200 g	+ 8,-	+ 8,-	+ 8,-	+ 8,-	+ 8,-
Komfortschale 496/1, Gesamthöhe 89,0 cm, Gewicht + 200 g	+ 8,-	+ 8,-	+ 8,-	+ 8,-	+ 8,-
Reihenverbindung (für Stuhlverbindungen) Stahlblech verchromt	+ 6,-	+ 6,-	+ 6,-	+ 6,-	+ 6,-
Reihenverbindung (für Stuhlverbindungen) Stahlblech Pulverbeschichtet schwarzgrau	+ 7,-	+ 7,-	+ 7,-	+ 7,-	+ 7,-
Reihenverbindung paniksicher (für Stuhlverbindungen) Stahlblech verchromt	+ 7,-	+ 7,-	+ 7,-	+ 7,-	+ 7,-
Reihenverbindung paniksicher (für Stuhlverbindungen) Stahlblech Pulverbeschichtet schwarzgrau	+ 11,-	+ 11,-	+ 11,-	+ 11,-	+ 11,-
Reihenverbindung paniksicher (für Stuhlverbindungen) Stahlblech verchromt, zertifiziert DIN 14703	+ 12,-	+ 12,-	+ 12,-	+ 12,-	+ 12,-
Reihenverb. paniksicher (für Stuhlverb.) Stahlbl. Pulverbesch. schwarzgrau, zertifiziert DIN 14703	+ 15,-	+ 15,-	+ 15,-	+ 15,-	+ 15,-
Ausziehbare Reihenverbindung (für Sessel), Stahlblech verchromt	+ 25,-	+ 25,-	+ 25,-	+ 25,-	+ 25,-
Ausziehbare Reihenverbindung (für Sessel), Stahlblech Pulverbeschichtet schwarzgrau	+ 27,-	+ 27,-	+ 27,-	+ 27,-	+ 27,-
Ausziehbare RV paniksicher (für Sessel), Stahlblech verchromt	+ 27,-	+ 27,-	+ 27,-	+ 27,-	+ 27,-
Ausziehbare RV paniksicher (für Sessel), Stahl Pulverbeschichtet schwarzgrau	+ 29,-	+ 29,-	+ 29,-	+ 29,-	+ 29,-
Armauflage Kunststoff schwarz, ca. 25 mm breit, Ø Rohr 18 x 2 mm (Armlehnenhöhe + 4 mm)	+ 28,-	+ 28,-	+ 28,-	+ 28,-	+ 28,-
Armauflage Softgripschlauch schwarz	+ 12,-	+ 12,-	+ 12,-	+ 12,-	+ 12,-
Armauflage Buche massiv (Armlehnenhöhe plus 5 mm)	+ 49,-	+ 49,-	+ 49,-	+ 49,-	+ 49,-
Gestell alusilber polyamidbeschichtet	+ 4,-	+ 4,-	+ 4,-	+ 4,-	+ 4,-
Filzgleiter FI050-FI051 Ø 18 mm, schwarz	+ 8,-	+ 8,-	+ 8,-	+ 8,-	+ 8,-
POM-Gleiter KU-125-KU122, mit PTFE-Ausrüstung	+ 8,-	+ 8,-	+ 8,-	+ 8,-	+ 8,-
QuickClick-Gelenk- Flüstergleiter Kunststoff schwarz, Ø 18 mm, GE028-GE028	+ 13,-	+ 13,-	+ 13,-	+ 13,-	+ 13,-
QuickClick-Gelenk- Flüstergleiter Filz schwarz, Ø 18 mm, GE029-GE029	+ 13,-	+ 13,-	+ 13,-	+ 13,-	+ 13,-
QuickClick-Gelenk- Flüstergleiter PTFE schwarz, Ø 18 mm, GE030-GE030	+ 13,-	+ 13,-	+ 13,-	+ 13,-	+ 13,-
Reihenschild rsch-009	+ 23,-	+ 23,-	+ 23,-	+ 23,-	+ 23,-
Platznummer plnr-007	+ 26,-	+ 26,-	+ 26,-	+ 26,-	
Platznummer plnr-008			+ 26,-	+ 26,-	+ 26,-
Schale Buche querfurniert	+ 25,-	+ 25,-	+ 25,-	+ 25,-	
Schale Eiche, querfurniert, (Messerfurnier)	+ 61,-	+ 61,-	+ 61,-	+ 61,-	
Schalen in HPL					

Seite 122

Weiteres Zubehör:

Transportkarren

Seite 166

Schalenformen(XXX)-ausfräsungen:

Schale 495 Schale 495/1	Schale 496 Schale 496/1	Schale 497
aufR-056 + 9,-	aufR-056 + 18,-	

Achsmaße:

Stuhl - Stuhl:
 Stuhl - Sessel:
 Sessel - Sessel:

Mit Panik-RV

500 mm
 543 mm
 588 mm

Ohne Panik-RV

500 mm
 530 mm
 565 mm

*Gesamthöhe:

Schalenform	495 rund	845 mm	495/1 rund	880 mm
Schalenform	496 eckig	865 mm	496/1 eckig	890 mm
Schalenform	497 trapez	870 mm		

LOGOCHAIR 599 BANK

logoCHAIR

DESIGN: CHARLES POLIN

Gestell: Rundstahlrohr, verchromt
 Traverse 50 x 30 mm, schwarz gepulvert RAL 9005 Feinstruktur
 Fuß Rundrohr Ø 30 x 2 mm, verchromt

Schale: Formholz, Schalenformen siehe unten

Ausführung: Natur, Beiztöne gegen Aufpreis siehe Seite 171

Polsterung: Sitz: 20 mm
 Rücken: 15 mm (Vorpolster), 10 mm (Vollpolster)

Gleiter: Polyamidgleiter KU065, Ø 30 x 2 mm

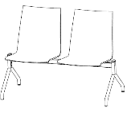
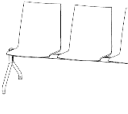
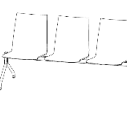
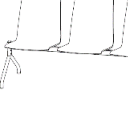

	b00 2-sitzig Länge: ca. 1090 mm	b00 3-sitzig Länge: ca. 1620 mm	b00 4-sitzig Länge: ca. 2150 mm	b00 5-sitzig Länge: ca. 2680 mm
	 b00 599 xxx 000	 b00 599 xxx 000	 b00 599 xxx 000	 b00 599 xxx 000
ungepolstert	610,-	821,-	1.033,-	1.390,- mit Mittelfuß

Optionen/Zubehör:

Ablageplatte 45 x 45 cm, kapo-232 statt Sitzschale	kein Aufpreis
Ablageplatte 45 x 45 cm, kapo-54 statt Sitzschale (Ecken gerundet r = 20 mm)	kein Aufpreis
Ablageplatte 45 x 45 cm, kapo-30 statt Sitzschale (Ecken gerundet r = 30 mm)	+ 55,-
Eckteil für Bank kapo-232 mit Ablageplatte (zur Selbstmontage)	+ 339,-
Eckteil für Bank kapo-54 (Ecken gerundet r = 20 mm) mit Ablageplatte (zur Selbstmontage)	+ 339,-
Eckteil für Bank kapo-30 (Ecken gerundet r = 30 mm) mit Ablageplatte (zur Selbstmontage)	+ 418,-
Armlehne Stahlbügel offen Ø 22 x 2 mm (je Stück)	+ 96,-
Armauflage Kunststoff schwarz (je Stück)	+ 14,-
Armauflage Buche massiv (je Stück)	+ 25,-
Armauflage Softgripschlauch schwarz	+ 12,-
Mehrpreis Komfortschale 495/1, 496/1,	je Schale + 8,-
Mehrpreis Kunststoffschale 468, nur Sitzpolster und Vollpolster möglich	je Schale + 21,-





Mehrpreis pro Schale:



Schale 468

	Sitzpolster	Sitz- und Rückenpolster	durchgängiges Vorpolster	Vollpolster
Stoffklasse 1	+ 41,-	+ 88,-	+ 134,-	+ 135,-
Stoffklasse 2	+ 48,-	+ 100,-	+ 146,-	+ 169,-
Stoffklasse 3	+ 55,-	+ 111,-	+ 157,-	+ 203,-
Stoffklasse 4	+ 60,-	+ 124,-	+ 169,-	+ 238,-
Stoffklasse 5	+ 68,-	+ 140,-	+ 187,-	+ 267,-
Stoffklasse 6	+ 75,-	+ 155,-	+ 206,-	+ 295,-
Stoffklasse 7	+ 83,-	+ 170,-	+ 224,-	+ 322,-
Leder	+ 118,-	+ 233,-	+ 287,-	+ 454,-

Schalenformen:

Schale 495, 495/1	Schale 496, 496/1	Schale 497	Schale 468
			

Kunststoffschale



Detail Armlehne

logochair 499 VORSTELLTISCH

logoCHAIR

DESIGN: CHARLES POLIN

Gestell: Rundstahlrohr, verchromt oder polyamidbeschichtet gemäß Hauskollektion (**außer** alusilber)
 Fuß Rundrohr Ø 30 x 2 mm

Tischkante: Kapo-30: schwarz, Ecken gerundet, * Tisch-Höhe 410 mm
 Kapo-232: ABS gemäß Hauskollektion, * Tisch-Höhe 421 mm
 Kapo-54: schwarz, Ecken gerundet, * Tisch-Höhe 414 mm

Tischplattenbelag: Resopal® gemäß Hauskollektion, siehe Seite 124/125

Gleiter: Polyamidgleiter KU123

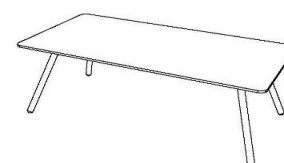

	499 600 x 600, H xxx mm*	499 1200 x 600, H xxx mm*
kapo-232	323,-	407,-
kapo-054	359,-	444,-
kapo-030	423,-	546,-

Ecken gerundet r = 20 mm
Ecken gerundet r = 30 mm

Optionen/Zubehör:

Fuß alusilber polyamidbeschichtet	+ 8,-
-----------------------------------	-------

LOGOCHAIR 29

logoCHAIR

BARHOCKER

DESIGN: CHARLES POLIN

- Gestell:** Rundstahlrohr Ø 18 x 1,5 mm, verchromt oder polyamidbeschichtet gemäß Hauskollektion (außer alusilber)
- Ausführung:** Natur, Beiztöne gegen Aufpreis siehe Seite 171
- Schale:** Formschichtholz, unsichtbar verschraubt
- Polsterung:** Sitz: 20 mm
- Gleiter:** Polyamidgleiter schwarz KU092-KU105



stapelbar











		h00	hp0	hpr	hpr	hpr	
		ungepolstert	Sitzpolster	Sitz- + Rückenpolster	durchgängiges Vorpolster	Vollpolster	
Schale 17		ungepolstert	355,-				
	h00 29 17 00	Stoffklasse 1		394,-	438,-	484,-	480,-
		Stoffklasse 2		400,-	451,-	496,-	512,-
	hp0 29 17 00	Stoffklasse 3		408,-	461,-	506,-	543,-
		Stoffklasse 4		413,-	472,-	518,-	575,-
	hpr 29 17 00	Stoffklasse 5		420,-	489,-	536,-	597,-
		Stoffklasse 6		428,-	502,-	551,-	620,-
	hpr 29 17D 00	Stoffklasse 7		435,-	516,-	567,-	644,-
	Leder		469,-	582,-	624,-	765,-	
hpr 29 17V 00	108 48,5 51 82 7,0 7						
Schale 18		ungepolstert	355,-				
	h00 29 18 00	Stoffklasse 1		394,-	438,-	484,-	480,-
		Stoffklasse 2		400,-	451,-	496,-	512,-
	hp0 29 18 00	Stoffklasse 3		408,-	461,-	506,-	543,-
		Stoffklasse 4		413,-	472,-	518,-	575,-
	hpr 29 18 00	Stoffklasse 5		420,-	489,-	536,-	597,-
		Stoffklasse 6		428,-	502,-	551,-	620,-
	hpr 29 18D 00	Stoffklasse 7		435,-	516,-	567,-	644,-
	Leder		469,-	582,-	624,-	765,-	
hpr 29 18V 00	108 48,5 51 82 7,4 7						

Optionen/Zubehör:

Gestell alusilber polyamidbeschichtet	+ 6,-	+ 6,-	+ 6,-	+ 6,-	+ 6,-
Filzgleiter schwarz FI030-FI045	+ 8,-	+ 8,-	+ 8,-	+ 8,-	+ 8,-



LOGOCHAIR

<p>Reihenverbindung Verbindung Stuhl-Stuhl Verbindung ausziehbar Stuhl-Sessel oder Sessel-Sessel</p>		<p>Material: Stahl Farbe: verchromt optional Pulverbeschichtet schwarzgrau</p>	<table border="1"> <tr> <td>Pulverbesch.</td> <td>verchromt</td> </tr> <tr> <td>7,-</td> <td>6,-</td> </tr> <tr> <td>27,-</td> <td>25,-</td> </tr> </table>	Pulverbesch.	verchromt	7,-	6,-	27,-	25,-
Pulverbesch.	verchromt								
7,-	6,-								
27,-	25,-								
<p>Reihenverbindung <u>paniksicher</u> Verbindung Stuhl-Stuhl Verbindung ausziehbar Stuhl-Sessel oder Sessel-Sessel</p>		<p>Material: Stahl Farbe: verchromt optional Pulverbeschichtet schwarzgrau</p>	<table border="1"> <tr> <td>Pulverbesch.</td> <td>verchromt</td> </tr> <tr> <td>11,-</td> <td>7,-</td> </tr> <tr> <td>29,-</td> <td>27,-</td> </tr> </table>	Pulverbesch.	verchromt	11,-	7,-	29,-	27,-
Pulverbesch.	verchromt								
11,-	7,-								
29,-	27,-								
<p>Reihenverbindung <u>paniksicher</u> gemäß DIN EN 14703 Verbindung Stuhl-Stuhl</p>		<p>Material: Stahl Farbe: verchromt optional Pulverbeschichtet schwarzgrau</p>	<table border="1"> <tr> <td>Pulverbesch.</td> <td>verchromt</td> </tr> <tr> <td>15,-</td> <td>12,-</td> </tr> </table>	Pulverbesch.	verchromt	15,-	12,-		
Pulverbesch.	verchromt								
15,-	12,-								
<p>Reihenschild rsch-009 Stühle müssen mit Reihenverbindung ausgestattet sein</p>		<p>Material: Edelstahlblech, Gravur schwarz Schriftgröße: 8 mm Maß (B x H): 60 x 28 mm</p>	<p>23,-</p>						
<p>Schreibtisch scpl-495 abnehmbar, hoch- und wegdrehbar Nur für Stühle ohne Armlehnen</p>		<p>Material: Rundstahlrohr Buchenschichtholzplatte belegt mit Resopal® gemäß Hauskollektion kapo-50, 14 mm</p>	<p>276,-</p>						
<p>Für Linkshänder extra angeben</p>		<p>Gestell chrom ausschliesslich für Gestelle in chrom</p>	<p>276,-</p>						
		<p>optional Polyamidbeschichtet ausschliesslich für Gestelle in polyamidbeschichtet</p>	<p>276,-</p>						
		<p>aluminium Mehrpreis:</p>	<p>+ 4,-</p>						
<p>Platznummernhalter plnr-007 Ausfräsung für Platznummer inkl. eingeklebter Metallplatte 000/s00 und 0p0/sp0 Ausfräsung für Platznummer inkl. eingeklebter Metallplatte 0pr/spr und 0pr/D/spr/D (Polsterdoppel oben angepasst)</p>			<p>15,- 15,-</p>						
<p>Platznummernhalter plnr-008 Kunststoffteil schwarz mit Magnet aufgeschraubt auf das Rückenpolster</p>			<p>15,-</p>						
<p>Platznummer für plnr-007 und plnr-008*</p>		<p>Material: Edelstahl, beidseitig gebürstet Gravur schwarz Schriftgröße: 15 mm Maß: (B x H) 23,4 x 23,4 mm</p>	<p>11,-</p>						
<p>Magnetheber zur Entfernung der Platznummer magr-001</p>			<p>30,-</p>						
<p>Stuhlstapelschutzhülle sthu-003 für Stapel Stühle oder Sessel</p>		<p>Material: PES Stickgewebe mit Nässestop grau, schwerentflammbar</p>	<p>158,-</p>						



LOGOCHAIR



Polyamidgleiter
polyamide
gliders



Filzgleiter
felt gliders



Flüstergleiter
silent glider
pads



scpl-495
Schreibtislar
writing tablet



Reihenverbindung
ganging device



Reihenverbindung
paniksicher
anti-panic
ganging device



plnr-007
Platznummer
seat number



plnr-008
Platznummer
seat number



rsch-009
Platznummer
seat number



Auszieh-Reihenver-
bindung (Sessel),
optional paniksicher
extractable ganging
device (armchairs),
optional anti-panic
feature



002
Transportkarren
trolley



005
Transportkarren
trolley

LOUNGE 91 / 92

- Gestell** Aluminium poliert
- Polster** Vollumpolsterte Sperrholzschale
Korpus 25 mm
- Sitzpolsterstärke Modell 91: 50 mm,
Sitzpolsterstärke Modell 92: 30 mm,
- Einfarbig gepolstert**
- Gleiter:** chrom/Kunststoff



		Lounge 91	
Lounge 91		Stoffklasse 1	1.066,-
		Stoffklasse 2	1.104,-
		Stoffklasse 3	1.141,-
		Stoffklasse 4	1.179,-
		Stoffklasse 5	1.216,-
		Stoffklasse 6	1.254,-
		Stoffklasse 7	1.312,-

Höhe	810 mm
Breite	630 mm
Sitztiefe	450 mm
Sitzhöhe	450 mm
Sitzbreite	480 mm
Lehnenhöhe	420 mm
Lehnenbreite	450 mm
Sitzpolster	50 mm
Korpuspolster	25 mm

		Lounge 92	
Lounge 92		Stoffklasse 1	1.847,-
		Stoffklasse 2	1.897,-
		Stoffklasse 3	1.947,-
		Stoffklasse 4	1.997,-
		Stoffklasse 5	2.047,-
		Stoffklasse 6	2.097,-
		Stoffklasse 7	2.175,-

Höhe	950 mm
Breite	740 mm
Sitztiefe	510 mm
Sitzhöhe	390 mm
Sitzbreite	470 mm
Lehnenhöhe	780 mm
Lehnenbreite	460 mm
Sitzpolster	30 mm
Korpuspolster	25 mm

Optionen/Zubehör:
Polster zweifarbig

+ 81,-



LOUNGE 620, Schale 620V

- Gestell 623** Buche massiv 4-Fuß Kreuzgestell
- Gestell 624** Esche Massiv 4-Fuß Kreuzgestell
- Gestell 621** Metall Flachstahl Drehkreuz, verchromt
- Gestell 622** Kufengestell Rundstahl Ø 14 mm, RAL 9005 schwarz matt
- Gestell 625** Metall Flachstahl Drehkreuz, verchromt
- Gestell 626** Esche Massiv 4-Fuß Kreuzgestell
- Polster 620** Sitzschale mit Rücken- und Armlehne aus geformtem formbeständigem Polyurethanschaum. Dichte: 60 kg/Kubikmeter. Innenrahmen aus Rundstahl Ø 10 mm Abnehmbares, voll gepolstertes Sitzpolster 75 mm, Einfarbig gepolstert



Schwer entflammbar: EN 1021-1 + 2 / Class|1M Italien: UNI 9175/2010
French class M4 (NFP 92-507:2004)

- Polster 626** Hockerpolster aus geformtem und formbeständigem Polyurethanschaum. Dichte: 60 kg/Kubikmeter.
- Gleiter:** Kunststoffgleiter

Gestell 623		Stoffklasse 1	spr 1.637,-
		Stoffklasse 2	1.716,-
		Stoffklasse 3	1.790,-
		Stoffklasse 4	1.864,-
		Stoffklasse 5	1.938,-
		Stoffklasse 6	2.012,-
		Stoffklasse 7	2.086,-
		Leder	2.411,-
spr 623 620/V			
B77 H114 T74 SH43 AH65 cm		Gewicht 21 kg	

Gestell 622		Stoffklasse 1	spr 1.486,-
		Stoffklasse 2	1.570,-
		Stoffklasse 3	1.655,-
		Stoffklasse 4	1.750,-
		Stoffklasse 5	1.847,-
		Stoffklasse 6	1.931,-
		Stoffklasse 7	2.015,-
		Leder	2.220,-
spr 622 620/V			
B77 H112 T74 SH41 AH63 cm		Gewicht 22 kg	

Gestell 624		Stoffklasse 1	spr 1.594,-
		Stoffklasse 2	1.673,-
		Stoffklasse 3	1.746,-
		Stoffklasse 4	1.821,-
		Stoffklasse 5	1.894,-
		Stoffklasse 6	1.969,-
		Stoffklasse 7	2.042,-
		Leder	2.367,-
spr 624 620/V			
B77 H114 T74 SH41 AH 65 cm		Gewicht 24 kg	

Gestell 621		Stoffklasse 1	spr 1.637,-
		Stoffklasse 2	1.746,-
		Stoffklasse 3	1.830,-
		Stoffklasse 4	1.914,-
		Stoffklasse 5	1.998,-
		Stoffklasse 6	2.082,-
		Stoffklasse 7	2.166,-
		Leder	2.371,-
spr 621 620/V			
B77 H112 T74 SH43 AH 63 cm		Gewicht 20 kg	

Gestell 626		Stoffklasse 1	hpr 810,-
		Stoffklasse 2	832,-
		Stoffklasse 3	854,-
		Stoffklasse 4	875,-
		Stoffklasse 5	896,-
		Stoffklasse 6	917,-
		Stoffklasse 7	938,-
		Leder	1.085,-
hp0 626 626			
L56 H43 T 46 cm,		Gewicht 5 kg	

Gestell 625		Stoffklasse 1	hpr 834,-
		Stoffklasse 2	855,-
		Stoffklasse 3	876,-
		Stoffklasse 4	897,-
		Stoffklasse 5	918,-
		Stoffklasse 6	940,-
		Stoffklasse 7	961,-
		Leder	1.107,-
hp0 625 626			
L56 H43 T 46 cm,		Gewicht 6 kg	

Optionen/Zubehör:

Gestell 623, 624 oder 626 gebeizt gem. Hauskollektion gegen Aufpreis	+ 65,-
Sitzhöhe + 30 mm bei Gestell 624	+ 109,-
Polster zweifarbig, Variante 1, nur mit Stoffen gleicher Stoffklasse	+ 81,-
Polster zweifarbig, Variante 2, nur mit Stoffen gleicher Stoffklasse	+ 93,-



Links: Polster einfarbig (Serienausführung)
Mitte: Zweifarbig Variante 1 (nur Sitz)
Rechts: Zweifarbig Variante 2 (Sitz und Korpus inne)

LOUNGE 620, Schale 621/V

Gestell 623 Buche massiv 4-Fuß Kreuzgestell
Gestell 627 / 628 Esche Massiv 4-Fuß Kreuzgestell
Gestell 621 / 625 4-strahliges Drehkreuz, Aluminium polliert
Gestell 622 Kufengestell Rundstahl Ø 12 mm, RAL 9005 schwarz matt



Polster 630 Schale aus geformtem und formbeständigem Polyurethanschaum. Dichte: 60 kg/Kubikmeter. Innenrahmen aus Rundstahl Ø 10 mm, **einfarbig gepolstert**
Schwer entflammbar: EN 1021-1 + 2
 Class1M Italien: UNI 9175/2010
 French class M4 (NFP 92-507:2004)
 California Technical Bulletin 117:2013, Section 3

Gleiter: Kunststoffgleiter

		spr	
Gestell 623		Stoffklasse 1	1.592,-
		Stoffklasse 2	1.671,-
		Stoffklasse 3	1.744,-
		Stoffklasse 4	1.819,-
		Stoffklasse 5	1.892,-
		Stoffklasse 6	1.967,-
		Stoffklasse 7	2.040,-
		Leder	2.365,-
spr 623 621/V			
B78 H113 T76 SH42 AH60 cm Gewicht 18,5 kg			

		spr	
Gestell 622		Stoffklasse 1	1.486,-
		Stoffklasse 2	1.570,-
		Stoffklasse 3	1.655,-
		Stoffklasse 4	1.750,-
		Stoffklasse 5	1.847,-
		Stoffklasse 6	1.931,-
		Stoffklasse 7	2.015,-
		Leder	2.220,-
spr 622 621/V			
B78 H113 T76 SH42 AH60 cm Gewicht 19,5 kg			

		spr	
Gestell 627		Stoffklasse 1	1.553,-
		Stoffklasse 2	1.632,-
		Stoffklasse 3	1.705,-
		Stoffklasse 4	1.780,-
		Stoffklasse 5	1.853,-
		Stoffklasse 6	1.928,-
		Stoffklasse 7	2.001,-
		Leder	2.326,-
spr 627 621/V			
B78 H113 T76 SH42 AH60 cm Gewicht 17,5 kg			

		spr	
Gestell 621		Stoffklasse 1	1.637,-
		Stoffklasse 2	1.746,-
		Stoffklasse 3	1.830,-
		Stoffklasse 4	1.914,-
		Stoffklasse 5	1.998,-
		Stoffklasse 6	2.082,-
		Stoffklasse 7	2.166,-
		Leder	2.371,-
spr 621 621/V			
B78 H113 T76 SH42 AH60 cm Gewicht 21,5 kg			

Optionen/Zubehör:

Gestell 623, 627 oder 628 gebeizt gegen Aufpreis + 65,-
 Polster zweifarbig, Variante 1, nur mit Stoffen gleicher Stoffklasse + 81,-
 Polster zweifarbig, Variante 2, nur mit Stoffen gleicher Stoffklasse + 93,-

Hocker		hpr	
Gestell 628		Stoffklasse 1	824,-
		Stoffklasse 2	854,-
		Stoffklasse 3	881,-
		Stoffklasse 4	908,-
		Stoffklasse 5	937,-
		Stoffklasse 6	964,-
		Stoffklasse 7	991,-
		Leder	1.091,-
hp0 628 627			
L56 H43 T 46 cm, Gewicht 6 kg			

Hocker		hpr	
Gestell 625		Stoffklasse 1	828,-
		Stoffklasse 2	856,-
		Stoffklasse 3	883,-
		Stoffklasse 4	911,-
		Stoffklasse 5	939,-
		Stoffklasse 6	966,-
		Stoffklasse 7	993,-
		Leder	1.093,-
hp0 625 627			
L56 H43 T 46 cm, Gewicht 11 kg			



Links: Polster einfarbig (Serienausführung)
 Mitte: Zweifarbig Variante 1 (nur Sitz)
 Rechts: Zweifarbig Variante 2 (Sitz und Korpus innen)

LOUNGE 630, Schale 630/V

- Gestell 633** Buche massiv 4-Fuß Kreuzgestell
- Gestell 634** Esche Massiv 4-Fuß Kreuzgestell
- Gestell 631** 4-strahliges Drehreuz, Aluminium polliert
- Gestell 632** Kufengestell Rundstahl Ø 12 mm, RAL 9005 schwarz matt
- Polster 630** Schale aus geformtem und formbeständigem Polyurethanschaum. Dichte: 60 kg/Kubikmeter. Innenrahmen aus Rundstahl Ø 10 mm, Einfarbig gepolstert
Schwer entflammbar: EN 1021-1 + 2 / Class 1 M Italien: UNI 9175/2010
 French class M4 (NFP 92-507:2004)
- Gleiter:** Kunststoffgleiter



		spr	
Gestell 633		Stoffklasse 1	922,-
		Stoffklasse 2	965,-
		Stoffklasse 3	1.007,-
		Stoffklasse 4	1.049,-
		Stoffklasse 5	1.090,-
		Stoffklasse 6	1.132,-
		Stoffklasse 7	1.173,-
		Leder	1.340,-
spr 633 630/V			
B63 H82 T59 SH45 AH65 cm Gewicht 9,3 kg			

		spr	
Gestell 632		Stoffklasse 1	750,-
		Stoffklasse 2	794,-
		Stoffklasse 3	835,-
		Stoffklasse 4	877,-
		Stoffklasse 5	918,-
		Stoffklasse 6	960,-
		Stoffklasse 7	1.001,-
		Leder	1.168,-
spr 632 630/V			
B63 H82 T59 SH45 AH65 cm Gewicht 9,8 kg			

		spr	
Gestell 634		Stoffklasse 1	1.027,-
		Stoffklasse 2	1.071,-
		Stoffklasse 3	1.112,-
		Stoffklasse 4	1.154,-
		Stoffklasse 5	1.196,-
		Stoffklasse 6	1.237,-
		Stoffklasse 7	1.278,-
		Leder	1.445,-
spr 634 630/V			
B63 H82 T59 SH45 AH65 cm Gewicht 10,5 kg			

		spr	
Gestell 631		Stoffklasse 1	877,-
		Stoffklasse 2	873,-
		Stoffklasse 3	912,-
		Stoffklasse 4	950,-
		Stoffklasse 5	988,-
		Stoffklasse 6	1.026,-
		Stoffklasse 7	1.064,-
		Leder	1.227,-
spr 631 630/V			
B63 H82 T59 SH45 AH65 cm Gewicht 10,2 kg			

Optionen/Zubehör:

Gestell 633 oder 634 gebeizt gegen Aufpreis	+ 65,-
Polster zweifarbig, Variante 1, nur mit Stoffen gleicher Stoffklasse	+ 81,-
Polster zweifarbig, Variante 2, nur mit Stoffen gleicher Stoffklasse	+ 93,-



Links: Polster einfarbig (Serienausführung)
 Mitte: Zweifarbig Variante 1 (nur Sitz)
 Rechts: Zweifarbig Variante 2 (Sitz und Korpus in)



LOUNGE 630, Schale 631/V

- Gestell 633** Buche massiv 4-Fuß Kreuzgestell
- Gestell 634** Esche Massiv 4-Fuß Kreuzgestell
- Gestell 631** 4-strahliges Drehkreuz, Aluminium poliert
- Gestell 632** Kufengestell Rundstahl Ø 12 mm,
RAL 9005 schwarz matt



- Schale 631/V** Schale aus geformtem und formbeständigem
Polyurethanschaum. Dichte: 60 kg/Kubikmeter. Innenrahmen
aus Rundstahl Ø 10 mm, Einfarbig gepolstert
Schwer entflammbar: EN 1021_1 + 2
Class1M Italien: UNI 9175/2010
French class M4 (NFP 92-507:2004)
California TechnicalBulletin 117:2013, Section 3

Gleiter: Kunststoffgleiter

		spr	
Gestell 633		Stoffklasse 1	968,-
		Stoffklasse 2	1.012,-
		Stoffklasse 3	1.054,-
		Stoffklasse 4	1.095,-
		Stoffklasse 5	1.136,-
		Stoffklasse 6	1.178,-
		Stoffklasse 7	1.220,-
		Leder	1.386,-
spr 633 631/V			
B60 H84 T60 SH51 AH64 cm Gewicht 8,2 kg			

		spr	
Gestell 632		Stoffklasse 1	798,-
		Stoffklasse 2	845,-
		Stoffklasse 3	889,-
		Stoffklasse 4	932,-
		Stoffklasse 5	975,-
		Stoffklasse 6	1.020,-
		Stoffklasse 7	1.063,-
		Leder	1.233,-
spr 632 631/V			
B60 H84 T60 SH51 AH64 cm Gewicht 8,8 kg			

		spr	
Gestell 634		Stoffklasse 1	1.073,-
		Stoffklasse 2	1.118,-
		Stoffklasse 3	1.159,-
		Stoffklasse 4	1.200,-
		Stoffklasse 5	1.242,-
		Stoffklasse 6	1.283,-
		Stoffklasse 7	1.325,-
		Leder	1.492,-
spr 634 631/V			
B60 H84 T60 SH51 AH64 cm Gewicht 9,0 kg			

		spr	
Gestell 631		Stoffklasse 1	926,-
		Stoffklasse 2	972,-
		Stoffklasse 3	1.016,-
		Stoffklasse 4	1.059,-
		Stoffklasse 5	1.102,-
		Stoffklasse 6	1.146,-
		Stoffklasse 7	1.190,-
		Leder	1.361,-
spr 631 631/V			
B60 H84 T60 SH51 AH64 cm Gewicht 9,1 kg			

Optionen/Zubehör:

Gestell 633 oder 634 gebeizt gegen Aufpreis	+ 65,-
Polster zweifarbig, Variante 1, nur mit Stoffen gleicher Stoffklasse	+ 81,-
Polster zweifarbig, Variante 2, nur mit Stoffen gleicher Stoffklasse	+ 93,-



Links: Polster einfarbig (Serienausführung)
Mitte: Zweifarbig Variante 1 (nur Sitz)
Rechts: Zweifarbig Variante 2 (Sitz und Korpus innen)

LOUNGE 640, Schale 640/V

- Gestell 623** Buche massiv 4-Fuß Kreuzgestell
- Gestell 627** Esche Massiv 4-Fuß Kreuzgestell
- Gestell 621** Metall Flachstahl, Drehkreuz verchromt
- Gestell 622** Kufengestell Rundstahl Ø 14 mm,
RAL 9005 schwarz matt



Polster 640/V Schale aus geformtem und formbeständigem Polyurethanschaum. Dichte: 60 kg/Kubikmeter. Innenrahmen aus Rundstahl Ø 10 mm, **Einfarbig gepolstert**
Schwer entflammbar: EN 1021-1+ 2
 Class1M Italien: UNI 9175/2010
 French class M4 (NFP 92-507:2004)
 California TechnicalBulletin 117:2013, Section 3

Gleiter: Kunststoffgleiter

		spr	
Gestell 623		Stoffklasse 1	1.475,-
		Stoffklasse 2	1.563,-
		Stoffklasse 3	1.638,-
		Stoffklasse 4	1.711,-
		Stoffklasse 5	1.786,-
		Stoffklasse 6	1.859,-
		Stoffklasse 7	1.934,-
		Leder	2.258,-
spr 623 640/V			
B81 H82 T76 SH42 AH60 cm Gewicht 15 kg			

		spr	
Gestell 622		Stoffklasse 1	1.276,-
		Stoffklasse 2	1.369,-
		Stoffklasse 3	1.443,-
		Stoffklasse 4	1.517,-
		Stoffklasse 5	1.591,-
		Stoffklasse 6	1.665,-
		Stoffklasse 7	1.739,-
		Leder	2.064,-
spr 622 640/V			
B81 H82 T76 SH42 AH60 cm Gewicht 16 kg			

		spr	
Gestell 627		Stoffklasse 1	1.436,-
		Stoffklasse 2	1.524,-
		Stoffklasse 3	1.599,-
		Stoffklasse 4	1.672,-
		Stoffklasse 5	1.747,-
		Stoffklasse 6	1.820,-
		Stoffklasse 7	1.895,-
		Leder	2.219,-
spr 627 640/V			
B81 H82 T76 SH42 AH60 cm Gewicht 14 kg			

		spr	
Gestell 621		Stoffklasse 1	1.435,-
		Stoffklasse 2	1.514,-
		Stoffklasse 3	1.576,-
		Stoffklasse 4	1.636,-
		Stoffklasse 5	1.698,-
		Stoffklasse 6	1.759,-
		Stoffklasse 7	1.820,-
		Leder	2.125,-
spr 621 640/V			
B81 H82 T76 SH42 AH60 cm Gewicht 18 kg			

Optionen/Zubehör:

Gestell 623 oder 627 gebeizt gegen Aufpreis	+ 65,-
Polster zweifarbig, Variante 1, nur mit Stoffen gleicher Stoffklasse	+ 81,-
Polster zweifarbig, Variante 2, nur mit Stoffen gleicher Stoffklasse	+ 93,-



Links: Polster einfarbig (Serienausführung)
 Mitte: Zweifarbig Variante 1 (nur Sitz)
 Rechts: Zweifarbig Variante 2 (Sitz und Korpus innen)

LOUNGE 650, Schale 650/V, BANK 2-SITZIG NIEDER

- Gestell 652** Kufengestell Rundstahl Ø 12 mm, RAL 9005 schwarz matt
- Gestell 653** Buche massiv 4-Fuß Kreuzgestell
- Gestell 654** Esche Massiv 4-Fußgestell
- Polster 650/V** Schale aus geformtem und formbeständigem Polyurethanschaum. Dichte: 60 kg/Kubikmeter. Innenrahmen aus Rundstahl Ø 10 mm, **einfarbig gepolstert**
Schwer entflammbar: EN 1021-1 + 2
 Class|1M Italien: UNI 9175/2010
 French class M4 (NFP 92-507:2004)
 California Technical Bulletin 117:2013, Section 3
- Gleiter:** Kunststoffgleiter



Gestell 652		Gestell 652	Stoffklasse 1	2.319,-
			Stoffklasse 2	2.444,-
			Stoffklasse 3	2.561,-
			Stoffklasse 4	2.679,-
			Stoffklasse 5	2.796,-
			Stoffklasse 6	2.914,-
			Stoffklasse 7	3.031,-
			Leder	3.527,-
			bpr 652 650/V	
B147 H82 T85 SH42 AH59,5 cm Gewicht 28,8 kg				

Gestell 653		Gestell 653	Stoffklasse 1	2.784,-
			Stoffklasse 2	2.909,-
			Stoffklasse 3	3.026,-
			Stoffklasse 4	3.144,-
			Stoffklasse 5	3.261,-
			Stoffklasse 6	3.379,-
			Stoffklasse 7	3.495,-
			Leder	3.992,-
			bpr 653 650/V	
B147 H82 T85 SH42 AH59,5 cm Gewicht 29,8 kg				

Gestell 654		Gestell 654	Stoffklasse 1	2.543,-
			Stoffklasse 2	2.667,-
			Stoffklasse 3	2.785,-
			Stoffklasse 4	2.902,-
			Stoffklasse 5	3.020,-
			Stoffklasse 6	3.137,-
			Stoffklasse 7	3.254,-
			Leder	3.751,-
			bpr 654 650/V	
B147 H82 T85 SH42 AH59,5 cm Gewicht 27,8 kg				

Optionen/Zubehör:

Gestell xx oder xx gebeizt gegen Aufpreis	+ 72,-
Polster zweifarbig, Variante 1, nur mit Stoffen gleicher Stoffklasse	+ 93,-
Polster zweifarbig, Variante 1, nur mit Stoffen gleicher Stoffklasse	+ 107,-



Links: Polster einfarbig (Serienausführung)
 Mitte: Zweifarbig Variante 1 (nur Sitz)
 Rechts: Zweifarbig Variante 2 (Sitz und Korpus innen)



MALDO 610 / 611 OUTDOORSTUHL



DESIGN: ACT DESIGN

Gestell, Schale und Armlehne: Monoblock (in einem Guß) aus UV beständigem, glasfaserverstärktem Polypropylen, Oberfläche allseitig matt strukturiert
Modell 610: Vierfußstuhl mit durchgehender Sitz-Rückenschale
Modell 611: Vierfußstuhl mit durchgehender Sitz.-Rückenschale und geschlossener Armlehne
Ausführung: 5 Farben in der Standard-Kollektion:
 Siehe Aufstellung unten

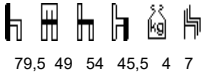
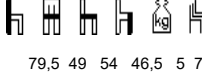

Polsterung: Sitz: fest verschraubtes Kunststoff-Polsterdoppel, Schaum 20 mm, Sitzpolster nur bedingt outdoortauglich (Abhängig von Bezugsmaterial)
Stapelwanne: Stapelwanne auf der Stuhl-Unterseite, Farbe Roccia
Gleiter: Gleiter KU006 und integrierte Stapelpuffer in VLDPE weiß-transparent

			000 ungepolstert	0p0 Sitzpolster
ohne Armlehne 610	 000 610	 0p0 610	ungepolstert	150,-
			Stoffklasse 1	192,-
			Stoffklasse 2	198,-
			Stoffklasse 3	206,-
			Stoffklasse 4	210,-
			Stoffklasse 5	218,-
			Stoffklasse 6	226,-
			Stoffklasse 7	233,-
			Leder	268,-
		 79,5 49 54 45,5 4 7	 79,5 49 54 46,5 5 7	

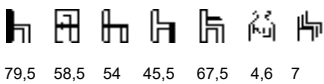
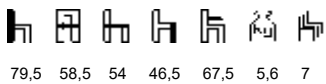
			s00 ungepolstert	sp0 Sitzpolster
Armlehne 611	 s00 611	 sp0 611	ungepolstert	162,-
			Stoffklasse 1	204,-
			Stoffklasse 2	210,-
			Stoffklasse 3	218,-
			Stoffklasse 4	222,-
			Stoffklasse 5	230,-
			Stoffklasse 6	238,-
			Stoffklasse 7	245,-
			Leder	281,-
		 79,5 58,5 54 45,5 67,5 4,6 7	 79,5 58,5 54 46,5 67,5 5,6 7	

Optionen/Zubehör:

Wasserablaufbohrung (nur bei Ausführung ohne Sitzpolster möglich)	+ 7,-	
Filzgleiter FI009	+ 8,-	+ 8,-

Abb. Der 5 Standard-Farben

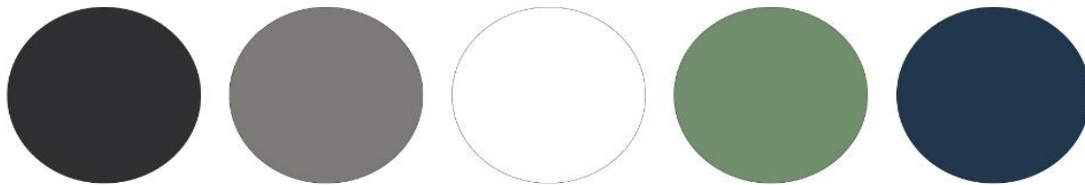

Road E4

Roccia QG

Snowball EM

Swamp SC

Oceano BL

*100% Recyclat

*100% Recyclat

ähnlich

ähnlich

ähnlich

ähnlich

ähnlich

RAL 7021

RAL 7004

RAL 9003

RAL 140 60 20

RAL 260 30 25

*Oberfläche Recyclat kann je nach Lichteinfall leicht marmoriert wirken

PAN 390 / 391 SCHALEN 391 / 390 / 392

DESIGN: KIM KIM DESIGN

Gestell: Buche massiv, 35 x 25 mm
Schale: 391, Formschichtholz, **unsichtbar verschraubt**
Armlehnen: 390 Buche massiv

Ausführung: Natur, Beiztöne gegen Aufpreis siehe Seite 171
Polsterung: Sitz: 20 mm zuzüglich 4 mm Hacoflex
 Rücken: Vorpolster: 20 mm zuzüglich 4 mm Hacoflex
 Durchgehendes Vorpolster 20 mm, Stoffbezug ohne Naht zwischen Sitz und Rücken
 Vollpolster 20 mm zuzüglich 4 mm Hacoflex, Rückseite 4 mm Hacoflex
Gleiter: Polyamidgleiter KU028

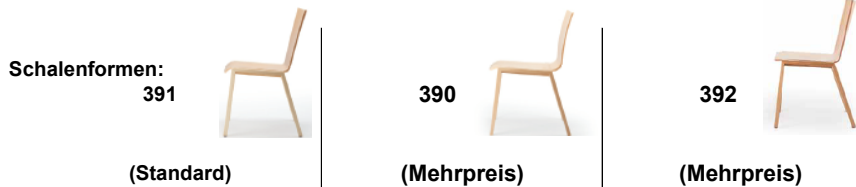

		000	0p0	0pr	0pr	0pr
		ungepolstert	Sitzpolster	Sitz- + Rückenpolster	durchgängiges Vorpolster	Vollpolster
ohne Armlehne		306,-				
			374,-	440,-	434,-	453,-
			383,-	456,-	449,-	478,-
			391,-	468,-	465,-	504,-
			398,-	481,-	480,-	531,-
			406,-	493,-	496,-	557,-
			413,-	507,-	512,-	583,-
			422,-	521,-	527,-	608,-
		Leder	445,-	580,-	563,-	693,-

		s00	sp0	spr	spr	spr
		ungepolstert	Sitzpolster	Sitz- + Rückenpolster	durchgängiges Vorpolster	Vollpolster
mit Armlehne 390		321,-				
			389,-	456,-	449,-	468,-
			398,-	471,-	465,-	493,-
			406,-	483,-	480,-	519,-
			413,-	496,-	495,-	546,-
			421,-	508,-	512,-	572,-
			428,-	522,-	527,-	598,-
			437,-	536,-	542,-	623,-
		Leder	460,-	595,-	578,-	708,-

Optionen/Zubehör:

Komfortschale 390, Buche natur, Gesamthöhe 830 mm (Lordoseunterstützung)	+ 8,-
Komfortschale 392, Buche natur, Gesamthöhe 860 mm (Kante vorne gerade)	+ 11,-
Gesamtbreite + 25 mm (Stühle s390 und Sessel s391)	+ 14,-
Rollen im Vorderfuß (Anschiebhilfe)	+ 44,-
Filzgleiter FI190, Ø 20 mm, braun, QuickClick	+ 8,-
Teflonleiter TE190, Ø 20 mm, braun, QuickClick	+ 8,-
Auszieh-Reihenverbindung Auszieh-RV 390	+ 29,-
Aufpreis Gestell europ. Eiche, natur, Stuhl	+ 37,-
Aufpreis Gestell europ. Eiche, natur, Sessel	+ 46,-
Aufpreis Schale 391 europ. Eiche, querfurniert	+ 61,-
Aufpreis Schale 390 europ. Eiche, längsfurniert	+ 61,-
Platznummer plnr-007 (inkl. Aufnahmehalterung)	+ 26,-
Platznummer plnr-008 (inkl. Aufnahmehalterung)	+ 26,-
Reihenschild rsch-003	+ 35,-

Weiteres Zubehör:

Transportkarren

Seite 166

Schalenfräsung ausfr-391

Schale 391		+ 18,-
Nur bei Schale 391, ohne Polster, Sitzpolster und Sitz-Rückenpolster, nicht bei Vor- und Vollpolster		

Gesamthöhe:

Schalenform 390: 830 mm
 Schalenform 391: 860 mm
 Schalenform 392: 860 mm

Achsmaße:

Stuhl - Stuhl: 510 mm
 Stuhl - Sessel: 510 mm
 Sessel - Sessel: 510 mm

PAN 398 / 399 FAUTEUIL SCHALE 398

DESIGN: KIM KIM DESIGN

Gestell: Buche massiv, 40 x 30 mm
Schale: 398, Formschichtholz, **unsichtbar verschraubt**
Armlehnen: 392 Buche massiv

Ausführung: Natur, Beiztöne gegen Aufpreis siehe Seite 171
Polsterung: Sitz: 20 mm zuzüglich 4 mm Hacoflex
 Rücken: Vorpolyester: 20 mm zuzüglich 4 mm Hacoflex, Steppnaht
 Durchgehendes Vorpolyester 20 mm, Stoffbezug ohne Naht zwischen Sitz und Rücken
 Vollpolyester 20 mm zuzüglich 4 mm Hacoflex, Rückseite 4 mm Hacoflex
Komfortpolster 40 mm zuzüglich 4 mm Hacoflex, Rückseite 4 mm Hacoflex
Gleiter: Polyamidgleiter KU028

Schalenform: 398



						000	Op0	Opr	Opr	Opr	
						ungepolstert	Sitzpolster	Sitz- + Rückenpolster	durchgängiges Vorpolyester	Vollpolyester	
ohne Armlehne						ungepolstert	362,-				
	000 398 398 000	Op0 398 398 000	Opr 398 398 000	Opr 398 398D 000	Opr 398 398V 000	Stoffklasse 1		444,-	519,-	491,-	522,-
						Stoffklasse 2		451,-	534,-	508,-	552,-
						Stoffklasse 3		461,-	553,-	525,-	583,-
						Stoffklasse 4		469,-	569,-	542,-	613,-
						Stoffklasse 5		478,-	588,-	560,-	644,-
						Stoffklasse 6		487,-	605,-	577,-	675,-
	88 58 59,5 42 9,2 2	88 58 59,5 43 9,6 2	88 58 59,5 43 9,9 2	88 58 59,5 43 10,2 2	88 58 59,5 43 10,2 2	Stoffklasse 7		495,-	621,-	594,-	705,-
						Leder		525,-	680,-	658,-	788,-

						s00	sp0	spr	spr	spr	
						ungepolstert	Sitzpolster	Sitz- + Rückenpolster	durchgängiges Vorpolyester	Vollpolyester	
Armlehne 392						ungepolstert	387,-				
	s00 399 398 392	sp0 399 398 392	spr 399 398 392	spr 399 398D 392	spr 399 398V 392	Stoffklasse 1		468,-	543,-	515,-	547,-
						Stoffklasse 2		476,-	559,-	532,-	576,-
						Stoffklasse 3		486,-	578,-	550,-	608,-
						Stoffklasse 4		493,-	594,-	567,-	637,-
						Stoffklasse 5		503,-	612,-	584,-	669,-
						Stoffklasse 6		512,-	630,-	601,-	700,-
	88 58 59,5 42 6,5 9,5 2	88 58 59,5 43 6,5 9,9 2	88 58 59,5 43 6,5 10,2 2	88 58 59,5 43 6,5 9,5 2	88 58 59,5 43 6,5 9,5 2	Stoffklasse 7		520,-	645,-	619,-	730,-
						Leder		550,-	705,-	683,-	813,-

Optionen/Zubehör:

Filzgleiter FI191, Ø 25 mm, braun, QuickClick	+ 8,-
Teflongleiter TE191, Ø 25 mm, braun, QuickClick	+ 8,-
Auszieh-Reihenverbindung Auszieh-RV 390	+ 29,-
Aufpreis Gestell europ. Eiche, natur, Stuhl	+ 50,-
Aufpreis Gestell europ. Eiche, natur, Sessel	+ 58,-
Aufpreis Schale 398 europ. Eiche querfurniert	+ 61,-
Platznummer plnr-007 (inkl. Aufnahmehalterung)	+ 26,-
Platznummer plnr-008 (inkl. Aufnahmehalterung)	+ 26,-
Reihenschild rsch-003	+ 35,-
Schwerlastausführung Stuhl (Stuhlgestell 396) bis 200 kg / ungepolstert mit sichtbarer Verschraubung	+ 84,-
Schwerlastausführung Sessel (Sesselgestell 397) bis 200 kg / ungepolstert mit sichtbarer Verschraubung	+ 84,-

Achsmaße: Stuhl - Stuhl: 580 mm
 Stuhl - Sessel: 580 mm
 Sessel - Sessel: 580 mm

		Opr	Spr
		Vollpolyester komf.	Vollpolyester komf.
Ausführung Vollpolyester / Komfortpolster 40 mm	Stoffklasse 1	646,-	670,-
	Stoffklasse 2	693,-	717,-
	Stoffklasse 3	738,-	763,-
	Stoffklasse 4	783,-	808,-
	Stoffklasse 5	830,-	855,-
	Stoffklasse 6	876,-	900,-
	Stoffklasse 7	921,-	946,-
	Leder	1.023,-	1.048,-

Schwerlast-Ausführung Holzforschung Austria

Stuhl pan 396 bis 200 kg geprüft in Buche

Sessel pan 397 bis 200 kg geprüft in Buche

Schwerlast ungepolstert immer mit sichtbarer Verschraubung (Mehrpreis)

PAN 398 / 399 FAUTEUIL HOCHLEHNER SCHALE 408V / 409V

DESIGN: KIM KIM DESIGN

- Gestell:** Buche massiv, 40 x 30 mm
- Schale:** 408V / 409V Formschichtholz, **unsichtbar verschraubt**
- Armlehnen:** 392 Buche massiv
- Ausführung:** Natur, Beiztöne gegen Aufpreis siehe Seite 171
- Gleiter:** Polyamidgleiter KU028



408V
Nur Vollpolster möglich



409V (Mehrpreis)
Nur Vollpolster möglich

Schalenformen:

Komfortschalen 408V oder 409V
20 mm Schaum und rückseitig 4 mm Hacoflex

Nur in Vollposterausführung möglich

	0pr Vollpolster komf.	Spr Vollpolster komf.
Stoffklasse 1	817,-	841,-
Stoffklasse 2	852,-	876,-
Stoffklasse 3	890,-	915,-
Stoffklasse 4	925,-	949,-
Stoffklasse 5	960,-	984,-
Stoffklasse 6	995,-	1.020,-
Stoffklasse 7	1.031,-	1.055,-
Leder	1.181,-	1.205,-

Komfortschalen 408V oder 409V
Komfortpolster 40 mm

Nur in Vollpolsterausführung möglich

	0pr Vollpolster komf.	Spr Vollpolster komf.
Stoffklasse 1	1.009,-	1.033,-
Stoffklasse 2	1.061,-	1.085,-
Stoffklasse 3	1.114,-	1.138,-
Stoffklasse 4	1.163,-	1.188,-
Stoffklasse 5	1.215,-	1.239,-
Stoffklasse 6	1.264,-	1.288,-
Stoffklasse 7	1.315,-	1.339,-
Leder	1.505,-	1.529,-

- Gesamthöhe:** Schalenform 408V: 1120 mm (Mehrpreis)
Schalenform 409V: 1220 mm (Mehrpreis)



PAN 390 / 391 HOCHLEHNER SCHALE 395 / 396 / 397

DESIGN: KIM KIM DESIGN

Gestell: Buche massiv, 35 x 25 mm
Schale: 395 Formschichtholz, **unsichtbar verschraubt**
Armlehnen: 390 Buche massiv

Ausführung: Natur, Beiztöne gegen Aufpreis siehe Seite 171
Polsterung: Sitz: 20 mm zuzüglich 4 mm Hacoflex
 Rücken: Vorpolster: 20 mm zuzüglich 4 mm Hacoflex
 Durchgehendes Vorpolster 20 mm, Stoffbezug ohne Naht zwischen Sitz und Rücken
 Vollpolster 20 mm zuzüglich 4 mm Hacoflex, Rückseite 4 mm Hacoflex

Gleiter: Polyamidgleiter KU028



Schalenformen:

























395

























396 (Mehrpreis)
Nur Vollpolster möglich



397 (Mehrpreis)
Nur Vollpolster möglich

Schalenform 395						000	Op0	Opr	Opr	Opr	
						ungepolstert	Sitzpolster	Sitz- + Rückenpolster	durchgängiges Vorpolster	Vollpolster	
ohne Armlehne						ungepolstert	361,-				
	000 390 395 000	Op0 390 395 000	Opr 390 395 000	Opr 390 395D 000	Opr 390 395V 000	Stoffklasse 1		437,-	514,-	489,-	517,-
						Stoffklasse 2		444,-	529,-	505,-	542,-
						Stoffklasse 3		452,-	544,-	520,-	568,-
						Stoffklasse 4		459,-	559,-	535,-	594,-
						Stoffklasse 5		467,-	574,-	551,-	621,-
						Stoffklasse 6		474,-	589,-	567,-	647,-
						Stoffklasse 7		482,-	604,-	582,-	672,-
92 51 57 46 6,8 4	92 51 57 47 7,2 4	92 51 57 47 7,5 4	92 51 57 47 7,8 4	92 51 57 47 7,1 4	Leder		508,-	656,-	618,-	771,-	

Schalenform 395						s00	sp0	spr	spr	spr	
						ungepolstert	Sitzpolster	Sitz- + Rückenpolster	durchgängiges Vorpolster	Vollpolster	
mit Armlehne 390						ungepolstert	376,-				
	s00 391 395 390	sp0 391 395 390	spr 391 395 390	spr 391 395D 390	spr 391 395V 390	Stoffklasse 1		452,-	529,-	505,-	532,-
						Stoffklasse 2		459,-	544,-	520,-	558,-
						Stoffklasse 3		467,-	559,-	535,-	583,-
						Stoffklasse 4		474,-	574,-	550,-	609,-
						Stoffklasse 5		482,-	589,-	567,-	636,-
						Stoffklasse 6		489,-	604,-	582,-	662,-
						Stoffklasse 7		497,-	620,-	597,-	688,-
92 51 57 46 6,5 7,2 4	92 51 57 47 6,5 7,6 4	92 51 57 47 6,5 7,9 4	92 51 57 47 6,5 8,2 4	92 51 57 47 6,5 7,5 4	Leder		523,-	671,-	633,-	786,-	

Optionen/Zubehör:

Filzgleiter FI190, Ø 20 mm, braun, QuickClick	+ 8,-
Teflongleiter TE190, Ø 20 mm, braun, QuickClick	+ 8,-
Auszieh-Reihenverbindung Auszieh-RV 390	+ 29,-
Aufpreis Gestell europ. Eiche, natur, Stuhl	+ 37,-
Aufpreis Gestell europ. Eiche, natur, Sessel	+ 46,-

Mehrpreis Komfortschalen 396 oder 397	Opr / Spr Vollpolster	
	Nur in Vollposterausführung möglich	Stoffklasse 1
	Stoffklasse 2	+ 280,-
	Stoffklasse 3	+ 287,-
	Stoffklasse 4	+ 291,-
	Stoffklasse 5	+ 295,-
	Stoffklasse 6	+ 299,-
	Stoffklasse 7	+ 304,-
	Leder	+ 393,-

Gesamthöhe: Schalenform 395: 920 mm (Standard)
 Schalenform 396: 1150 mm (Mehrpreis)
 Schalenform 397: 1250 mm (Mehrpreis)

Achsmaße: Stuhl - Stuhl: 510 mm
 Stuhl - Sessel: 510 mm
 Sessel - Sessel: 510 mm

PAN 394 BARHOCKER

DESIGN: KIM KIM DESIGN

Gestell: Buche massiv, 35 x 25 mm

Schale: 393, 393/1 Formschichtholz, **unsichtbar verschraubt**

Ausführung: Natur, Beiztöne gegen Aufpreis siehe Seite 171

Polsterung: Sitz: 20 mm zuzüglich 4 mm Hacofolex
 Rücken: Vorpolster: 20 mm zuzüglich 4 mm Hacofolex
 Durchgehendes Vorpolster 20 mm, Stoffbezug ohne Naht zwischen Sitz und Rücken
 Vollpolster 20 mm zuzüglich 4 mm Hacofolex, Rückseite 4 mm Hacofolex

Gleiter: Polyamidgleiter KU028



Schalenform: Schale 393 Schale 393/1

Schale 393	h00 394 393 000	hp0 394 393 000	hpr 394 393 000	hpr 394 393/D 000	hpr 394 393/V 000		h00	hp0	hpr	hpr	hpr
							un-gepolstert	Sitz-polster	Sitz- + Rücken-polster	durch-gängiges Vorpolster	Voll-polster
						ungepolstert	528,-				
						Stoffklasse 1		595,-	662,-	655,-	664,-
						Stoffklasse 2		600,-	670,-	664,-	677,-
						Stoffklasse 3		606,-	679,-	670,-	689,-
						Stoffklasse 4		610,-	686,-	676,-	703,-
						Stoffklasse 5		613,-	692,-	683,-	717,-
						Stoffklasse 6		618,-	701,-	689,-	729,-
						Stoffklasse 7		622,-	710,-	697,-	743,-
						Leder		657,-	772,-	765,-	835,-

Schale 393/1	h00 394 393/1 000	hp0 394 393/1 000	hpr 394 393/1 000	hpr 394 393/1/D 000	hpr 394 393/1/V 000		h00	hp0	hpr	hpr	hpr
							un-gepolstert	Sitz-polster	Sitz- + Rücken-polster	durch-gängiges Vorpolster	Voll-polster
						ungepolstert	528,-				
						Stoffklasse 1		595,-	662,-	655,-	664,-
						Stoffklasse 2		600,-	670,-	664,-	677,-
						Stoffklasse 3		606,-	679,-	670,-	689,-
						Stoffklasse 4		610,-	686,-	676,-	703,-
						Stoffklasse 5		613,-	692,-	683,-	717,-
						Stoffklasse 6		618,-	701,-	689,-	729,-
						Stoffklasse 7		622,-	710,-	697,-	743,-
						Leder		657,-	772,-	765,-	835,-

Optionen/Zubehör:

Filzgleiter FI190, Ø 20 mm, braun, QuickClick	+ 8,-
Teflongleiter TE190, Ø 20 mm, braun, QuickClick	+ 8,-
Komfortschale 394, 394/1	+ 8,-
Komfortschale 399, 399/1	+ 12,-
Aufpreis Gestell europ. Eiche	+ 48,-
Aufpreis Schale 393, 391/1 europ. Eiche furniert	+ 61,-
Metalleinlage an vorderer und hinterer Querzarge in Edelstahl oder schwarz pulverbeschichtet	+ 74,-



PAN 392 / 393 BANK

DESIGN: KIM KIM DESIGN

Gestell: Buche massiv, 35 x 25 mm
Schale: 391, Formholz **unsichtbar verschraubt**
Ausführung: Natur, Beiztöne gegen Aufpreis siehe Seite 171
Polsterung: Sitz: 20 mm zuzüglich 4 mm Hacoflex
 Rücken: 20 mm zuzüglich 4 mm Hacoflex
 Durchgehendes Vorpilster: 20 mm, Stoffbezug ohne Naht zwischen Sitz und Rücken
 Vollpolster: 20 mm zuzüglich 4 mm Hacoflex, Rückseite 4 mm Hacoflex
Gleiter: Polyamidgleiter KU028

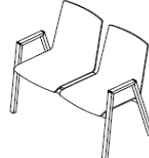

b00 2-sitzig ohne Armlehnen Länge: ca. 985 mm  b00 392 391 000
ungepolstert 731,-

b00 2-sitzig mit Armlehnen Länge: ca. 985 mm  b00 393 391 390
ungepolstert 746,-

Optionen/Zubehör:



Filzgleiter FI-190, Ø 20 mm, braun, QuickClick	+ 8,-
Teflungleiter TE-190, Ø 20 mm, braun, QuickClick	+ 8,-
Komfortschale 390, Buche natur (je Bank)	+ 16,-
Komfortschale 392 Buche natur (je Bank)	+ 22,-

Mehrpreise pro Bank / 2 Sitze Sitz- und Rückenpolster		Sitzpolster	Sitz- und Rückenpolster	durchgängiges Vorpilster	Vollpolster
	Stoffklasse 1	+ 138,-	+ 273,-	+ 261,-	+ 298,-
	Stoffklasse 2	+ 157,-	+ 304,-	+ 292,-	+ 350,-
	Stoffklasse 3	+ 172,-	+ 329,-	+ 322,-	+ 402,-
	Stoffklasse 4	+ 187,-	+ 356,-	+ 353,-	+ 457,-
	Stoffklasse 5	+ 203,-	+ 381,-	+ 387,-	+ 510,-
	Stoffklasse 6	+ 218,-	+ 408,-	+ 418,-	+ 562,-
	Stoffklasse 7	+ 236,-	+ 436,-	+ 448,-	+ 614,-
Leder	+ 282,-	+ 556,-	+ 507,-	+ 763,-	

PAN HOCKER / VORSTELLTISCH

DESIGN: KIM KIM DESIGN

Gestell: Buche massiv, 35 x 25 mm
Polsterung: Sitz: 20 mm zuzüglich 4 mm Hacoflex
Ausführung: Natur, Beiztöne gegen Aufpreis siehe Seite 171
Gleiter: Polyamidgleiter KU028

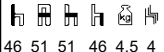
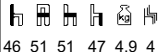
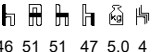
				h00 ungepolstert	hp0 Sitzpolster	hp0 Sitzpolster Vollpolster
 h00 390 390  hp0 390 390  hp0 390 391  46 51 51 46 4,5 4	 46 51 51 47 4,9 4	 46 51 51 47 5,0 4	ungepolstert	342,-		
			Stoffklasse 1		411,-	376,-
			Stoffklasse 2		419,-	376,-
			Stoffklasse 3		427,-	385,-
			Stoffklasse 4		434,-	393,-
			Stoffklasse 5		442,-	401,-
			Stoffklasse 6		450,-	410,-
			Stoffklasse 7		457,-	418,-
Leder		484,-	444,-			

Optionen/Zubehör:

Filzgleiter FI-190, Ø 20 mm, braun, QuickClick	+ 8,-
Teflungleiter TE-190, Ø 20 mm, braun, QuickClick	+ 8,-
Aufpreis Gestell europ. Eiche natur	+ 38,-
Aufpreis Ablageplatte HPL gemäß Hauskollektion	+ 54,-
Aufpreis Ablageplatte Eiche furniert	+ 61,-

PAN 3900 / 3910 Bank

- Gestell:** 3900 Buche massiv, Gestell 45 x 45 mm
mit geraden Füßen, Zargenrahmen 55 x 30 mm
- Gestell:** 3910 Buche massiv
Füße schräg gestellt, Zargenrahmen 55 x 30 mm
- Ausführung:** Natur, Beiztöne gegen Aufpreis siehe Optionen
- Tischplatte:** Spanplatte 28 mm
- Tischplattenbelag:** Resopal® gemäß Hauskollektion, siehe Seite 124/125

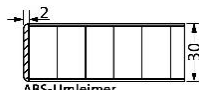

	3900 Füße gerade	3910 Füße schräg
	Bankhöhe: 460 mm 	Bankhöhe: 460 mm 
	Kantenprofil 2030	Kantenprofil 2030
Größe		
600 x 400 mm	464,-	682,-
700 x 400 mm	465,-	683,-
800 x 400 mm	484,-	702,-
900 x 400 mm	487,-	705,-
1000 x 400 mm	488,-	706,-
1100 x 400 mm	538,-	756,-
1200 x 400 mm	540,-	758,-
1300 x 400 mm	541,-	760,-
1400 x 400 mm	544,-	762,-
1500 x 400 mm	586,-	804,-
1600 x 400 mm	587,-	805,-
1700 x 400 mm	589,-	808,-
1800 x 400 mm	592,-	810,-
1900 x 400 mm	595,-	813,-
2000 x 400 mm	596,-	814,-

Ausstattung:

Gleiter

Kunststoffgleiter KU300, Ø 22 mm, braun	●	
Filzgleiter FI300, Ø 28 mm, braun	○	+ 8,-

Optionen

Mehrpreis Gestell matt decklackiert	○	+ 112,-
Mehrpreis Gestell massiv europ. Eiche	○	+ 100,-
Mehrpreis Tischplatte Buche, europ. Eiche	○	+ 125,-
Mehrpreis Gestell gebeizt nach Hauskollektion	○	+ 26,-
Mehrpreis Tischplatte gebeizt nach Hauskollektion	○	+ 26,-







3900



3910

● Standard ○ optional

PAN

Auszieh-Reihenverbindung		Material: Stahl verchromt, Ø 6 mm	29,-
Reihenschild rsch-003 * Stuhl muss mit Auszieh-RV ausgestattet sein		Material: Kunststoff weiß, Gravur schwarz Schriftgröße: 12 mm Maß (B x H): 55 x 46 mm	35,-
Platznummernhalter plnr-007 Ausfräsung für Platznummer inkl. eingeklebter Metallplatte 000/s00 und 0p0/sp0			15,-
Ausfräsung für Platznummer inkl. eingeklebter Metallplatte 0pr/spr und 0pr/D/spr/D (Polsterdoppel oben angepasst)			15,-
Platznummernhalter plnr-008 Kunststoffteil schwarz mit Magnet aufgeschraubt auf das Rückenpolster			15,-
Platznummer für plnr-007 und plnr-008*		Material: Edelstahl, beidseitig gebürstet Gravur schwarz Schriftgröße: 15 mm Maß: (B x H) 23,4 x 23,4 mm	11,-
Magnetheber zur Entfernung der Platznummer magr-001			30,-



PAN



Polyamidgleiter
polyamide
gliders



Filtzgleiter
felt gliders



plnr-007
Platznummer
seat number



plnr-008
Platznummer
seat number



rsch-003
Reihenschild
row numbering



reve-001
Auszieh-
Reihenverbindung
extractable
ganging device



002
Transportkarren
trolley



007
Transportkarren
trolley

RONDO 190

DESIGN: KIM KIM DESIGN

Gestell: Rechteckstollen Buche massiv, 48 x 30 mm verjüngt auf 27 x 30 mm
Rahmen: Verbindung mit Gestell über Doppelzapfenverbindung
Sitz und Rücken: Formschichtholz
Armlehnen: Buche massiv mit Griffknopf
Ausführung: Natur, Beiztöne gegen Aufpreis siehe Seite 171
Polsterung: Sitz: 25 mm Schaumstoff
 Rücken: 20 mm Schaumstoff



Gleiter: Polyamidgleiter KU028, Ø 22 mm, braun

				000	0p0	0pr	0pr
				ungepolstert	Sitzpolster	Vorpolster	Vollpolster
ohne Armlehne				286,-			
	000 190 190 190 000	0p0 190 190 190 000	0pr 190 190 190 000	Stoffklasse 1	327,-	388,-	460,-
				Stoffklasse 2	335,-	403,-	488,-
				Stoffklasse 3	345,-	419,-	511,-
				Stoffklasse 4	354,-	439,-	542,-
				Stoffklasse 5	362,-	452,-	564,-
				Stoffklasse 6	372,-	470,-	591,-
				Stoffklasse 7	382,-	488,-	620,-
87 49 56 46 7,0 8	87 49 56 46 7,4 8	87 49 56 46 8,0 8	87 49 57 46 7,9 8	Leder	auf Anfrage		

				s00	sp0	spr	spr
				ungepolstert	Sitzpolster	Vorpolster	Vollpolster
mit Armlehne				362,-			
	s00 190 190 190 190	sp0 190 190 190 190	spr 190 190 190 190	Stoffklasse 1	403,-	464,-	536,-
				Stoffklasse 2	411,-	480,-	564,-
				Stoffklasse 3	421,-	495,-	587,-
				Stoffklasse 4	431,-	515,-	619,-
				Stoffklasse 5	439,-	529,-	640,-
				Stoffklasse 6	448,-	546,-	668,-
				Stoffklasse 7	458,-	564,-	696,-
87 58,5 56 46 66,5 8,0 6	87 58,5 56 46 66,5 8,5 6	87 58,556 46 66,5 9,5 6	87 58,5 57 46 66,5 9,0 6	Leder	auf Anfrage		

Optionen/Zubehör:

Filtzgleiter FI191, Ø 25 mm, QuickClick	+ 8,-	+ 8,-	+ 8,-	+ 8,-
Teflonleiter TE191, Ø 25 mm, QuickClick	+ 8,-	+ 8,-	+ 8,-	+ 8,-
Griffbügel Schichtholz *nicht möglich bei Vollposter-Rücken	+ 72,-	+ 72,-	+ 72,-	
Griffleiste aufr-283 *nicht möglich bei Vollposter-Rücken	+ 18,-	+ 18,-	+ 18,-	
Massivholzgriffbügel aus Bugholz *nicht in Eiche	Siehe Zubehör			
Therapiebohrung Armlehne	+ 29,-	+ 29,-	+ 29,-	+ 29,-
Rollen im Vorderfuß (Anschiebhilfe)	+ 45,-	+ 45,-	+ 45,-	+ 45,-
Sitz abnehmbar	+ 50,-	+ 50,-	+ 50,-	+ 50,-
Sitzbezug abnehmbar incl. Nässeschutzfolie, (ohne Sitz abnehmbar), Sitzhöhe + 10 mm		+ 84,-	+ 84,-	+ 84,-
Sitzpolsterstärke 40 mm (ohne Boden)	+ 10,-	+ 10,-	+ 10,-	+ 10,-
Auszieh-Reihenverbindung (für Stühle ohne Armlehnen)	+ 29,-	+ 29,-	+ 29,-	+ 29,-
Federhaken-Reihenverbindung (für Sessel mit Armlehnen)	+ 32,-	+ 32,-	+ 32,-	+ 32,-
Schaukelkufen	+ 238,-	+ 238,-	+ 238,-	+ 238,-
Schaumstoff gemäß BS 5852 GRIP 5		+ 13,-	+ 20,-	+ 29,-
Schaumstoff gemäß BS 5852 GRIP 5 und A1-Glasgewebe		+ 48,-	+ 90,-	+ 130,-
Ausführung Eiche Stuhl	+ 115,-	+ 115,-	+ 115,-	+ 115,-
Ausführung Eiche Sessel	+ 131,-	+ 131,-	+ 131,-	+ 131,-

Weiteres Zubehör:

Transportkarren

Seite 166

Rückenausfräsungen:

aufr-017	aufr-203	aufr-205	aufr-224	aufr-283
+ 17,-	+ 17,-	+ 31,-	+ 17,-	+ 17,-

aufr-283*
*Nicht Vollpolster



aufr-283*
*Nicht Vollpolster



Rücken 195 Massivholzgriffbügel aus Bugholz
Siehe Zubehör



RONDO 190 HOCHLEHNER Rücken 192, 189

DESIGN: KIM KIM DESIGN

Gestell:	Rechteckstollen Buche massiv, 48 x 30 mm verjüngt auf 27 x 30 mm
Rahmen:	Verbindung mit Gestell über Doppelzapfenverbindung
Sitz und Rücken:	Formschichtholz
Armlehnen:	Buche massiv mit Griffknauf
Ausführung:	Natur, Beiztöne gegen Aufpreis siehe Seite 171
Polsterung:	Sitz: 25 mm Schaum Rücken: 20 mm Schaum + 100 gr. Wattevlies, rückseitig 4 mm Hacofolex
Gleiter:	Polyamidgleiter KU028, Ø 22 mm, braun

		s00 ungepolstert	sp0 Sitzpolster	spr Sitz- Rückenp.	spr/V Vollpolster	
Rücken 189	 spr 190 189 191 190	ungepolstert	467,-			
		Stoffklasse 1		508,-	569,-	642,-
		Stoffklasse 2		517,-	585,-	669,-
		Stoffklasse 3		526,-	601,-	692,-
		Stoffklasse 4		536,-	620,-	723,-
	Stoffklasse 5		544,-	633,-	746,-	
	Stoffklasse 6		553,-	651,-	773,-	
	Stoffklasse 7		564,-	669,-	801,-	
 101 58,5 67 46 66,5 9,8 6	Leder	auf Anfrage	auf Anfrage	auf Anfrage	auf Anfrage	

		spr Vollpolster	
Rücken 192	 spr 190 192 191 190	ungepolstert	
		Stoffklasse 1	709,-
		Stoffklasse 2	740,-
		Stoffklasse 3	789,-
		Stoffklasse 4	834,-
	Stoffklasse 5	883,-	
	Stoffklasse 6	930,-	
	Stoffklasse 7	978,-	
 101 58,5 67 46 66,5 9,8 6	Leder	auf Anfrage	



Rücken 189
offen



Rücken 192
geschlossen



Optionen/Zubehör:

Filzgleiter FI191, Ø 22 mm, QuickClick, braun	+ 8,-
Teflongleiter TE191, Ø 22 mm, QuickClick, braun	+ 8,-
Sitzpolsterstärke 40 mm (ohne Boden)	+ 10,-
Abnehmbarer Sitz	+ 50,-
Sitzbezug abnehmbar inc. Nässeschutzfolie, (ohne Sitz abnehmbar), Sitzhöhe + 10 mm	+ 84,-
Nackepolster	+ 288,-
Schaukelkufen	+ 238,-
Therapiebohrung Armlehne	+ 29,-

RONDO 185 SESSEL

Gestell:	Buche massiv/Sperrholz
Ausführung:	Natur, Beiztöne gegen Aufpreis siehe Seite 171
Polsterung:	Sitz fest gepolstert und mit Sitzrahmen verschraubt Rückenkissen lose
Gleiter:	Polyamidgleiter KU028, Ø 22 mm, braun
*Rückseite:	*gepolstert = Mehrpreis je Sitzelement



		spr 1-Sitzer	bpr 2-Sitzer	bpr 3-Sitzer	*Rückseite gepolstert*	
		Breite 67 cm	Breite 122 cm	Breite 177 cm	je Sitzelement	
mit Armlehne	 spr 185 185 185 185	ungepolstert				
		Stoffklasse 1	1.326,-	2.453,-	3.580,-	+74,-
		Stoffklasse 2	1.383,-	2.559,-	3.735,-	+86,-
		Stoffklasse 3	1.441,-	2.666,-	3.891,-	+101,-
		Stoffklasse 4	1.499,-	2.772,-	4.046,-	+117,-
	Stoffklasse 5	1.556,-	2.879,-	4.202,-	+132,-	
	Stoffklasse 6	1.614,-	2.985,-	4.357,-	+146,-	
	Stoffklasse 7	1.671,-	3.091,-	4.511,-	+161,-	
 67 80,5 44 22 0 Höhe 83,5	Leder	auf Anfrage	auf Anfrage	auf Anfrage	auf Anfrage	

Optionen/Zubehör:

Sitzbezug abnehmbar	+ 50,-	+ 101,-	+ 151,-
Sitzbezug abnehmbar mit Nässeschutzfolie	+ 156,-	+ 312,-	+ 468,-
Filzgleiter FI191, Ø 22 mm, QuickClick, braun	+ 8,-	+ 8,-	+ 8,-
Teflongleiter TE191, Ø 22 mm, QuickClick, braun	+ 8,-	+ 8,-	+ 8,-

RONDO 191 / s194 BANK

DESIGN: KIM KIM DESIGN

Gestell: Rechteckstollen Buche massiv, 58 x 40 mm verjüngt auf 40 x 35 mm
Rahmen: Verbindung mit Gestell über Doppelzapfenverbindung
Armlehnen: Buche massiv mit Griffknauf
Ausführung: Natur, Beiztöne gegen Aufpreis siehe Seite 171
Polsterung: Sitz: 25 mm
 Rücken: 30 mm
Gleiter: Polyamidgleiter KU028, Ø 22 mm, braun



Alle drei Modelle sind stapelbar

					spr	bpr	bpr
					1-Sitzer	2-Sitzer	3-Sitzer
Armlehne 191			ungepolstert				
			Stoffklasse 1	994,-	1.441,-	1.840,-	
			Stoffklasse 2	1.081,-	1.616,-	2.102,-	
			Stoffklasse 3	1.169,-	1.791,-	2.365,-	
			Stoffklasse 4	1.256,-	1.966,-	2.627,-	
			Stoffklasse 5	1.344,-	2.142,-	2.891,-	
			Stoffklasse 6	1.432,-	2.317,-	3.154,-	
			Stoffklasse 7	1.519,-	2.493,-	3.416,-	
Leder					auf Anfrage		
	 100 67 62 43 15,0 6	 100 120 62 43 26,0 6	 100 171 62 43 35,0 6				

Optionen/Zubehör:

Filzgleiter F1191, Ø 25 mm, QuickClick	+ 8,-	+ 8,-	+ 8,-
Teflungleiter TE191, Ø 25 mm, QuickClick	+ 8,-	+ 8,-	+ 8,-
Sitzpolsterstärke 40 mm (ohne Boden)	+ 10,-	+ 19,-	+ 29,-
Therapiebohrung Armlehne	+ 29,-	+ 29,-	+ 29,-
Rückenlehne ohne Überwurfpolster	- 130,-	- 260,-	- 389,-
Sitzhöhe 46 cm (Rahmen wird mit Leiste unterlegt)	+ 27,-	+ 27,-	+ 27,-
Gestellausführung rondo "pure s194" (passend zu Stühle rondo pur)	- 45,-	- 45,-	- 45,-

RONDO 190 HOCKER

Gestell: 190 Rechteckstollen Buche massiv, 48 x 30 mm verjüngt auf 27 x 30 mm
Rahmen: Verbindung mit Gestell über Doppelzapfenverbindung
Ausführung: Natur, Beiztöne gegen Aufpreis siehe Seite 171
Polsterung: 25 mm
Gleiter: Polyamidgleiter KU028, Ø 22 mm, braun



				h00	hp0
				ungepolstert	gepolstert
Hocker			ungepolstert	245,-	
			Stoffklasse 1		271,-
			Stoffklasse 2		279,-
			Stoffklasse 3		288,-
			Stoffklasse 4		300,-
			Stoffklasse 5		308,-
			Stoffklasse 6		318,-
			Stoffklasse 7		326,-
Leder					auf Anfrage
	 45 47 46 5,3 10	 46 47 46 5,7 10			

rondo Hocker 192

Gestell: 192 Rechteckstollen Buche massiv, 48 x 30 mm
 h00 192 190 / hp0 192 190
 Preisgleich wie Hocker 190

Optionen/Zubehör:

Filzgleiter F1191, Ø 25 mm, QuickClick	+ 8,-	+ 8,-
Teflungleiter TE191, Ø 25 mm, QuickClick	+ 8,-	+ 8,-
Sitzpolsterstärke 40 mm (ohne Boden)		+ 10,-

RONDO 192 PURE

DESIGN: KIM KIM DESIGN

Gestell: Rechteckstollen Buche massiv, 46 x 30 mm
Rahmen: Verbindung mit Gestell über Doppelzapfenverbindung
Sitz und Rücken: Formschichtholz
Armlehnen: Buche massiv
Ausführung: Natur, Beiztöne gegen Aufpreis siehe Seite 171
Polsterung: Sitz: 25 mm Schaum
 Rücken: 20 mm Schaum + 100 gr. Wattevlies
 Vollpolster 191: Vorne 20 mm Schaum + 100 gr. Wattevlies, rückseitig 5 mm Schaumstoff



					000	Op0	Opr	Opr
					ungepolstert	Sitzpolster	Vorpolster	Vollpolster
ohne Armlehne					ungepolstert	251,-		
	000 192 190 190 000	Op0 192 190 190 000	Opr 192 190 190 000	Opr 192 191 190 000	Stoffklasse 1		292,-	353,-
					Stoffklasse 2		300,-	368,-
	87 49 57,5 46 7,0 8	87 49 57,5 46 7,4 8	87 49 57,5 46 8,0 8	87 49 57,5 46 7,9 8	Stoffklasse 3		310,-	384,-
					Stoffklasse 4		319,-	404,-
					Stoffklasse 5		327,-	417,-
					Stoffklasse 6		337,-	435,-
					Stoffklasse 7		347,-	453,-
					Leder	auf Anfrage		

					s00	sp0	spr	spr
					ungepolstert	Sitzpolster	Vorpolster	Vollpolster
Armlehne 192					ungepolstert	282,-		
	s00 192 190 190 192	sp0 192 190 190 192	spr 192 190 190 192	spr 192 191 190 192	Stoffklasse 1		323,-	384,-
					Stoffklasse 2		331,-	400,-
	87 59 57,5 46 66,5 8,0 6	87 59 57,5 46 66,5 8,5 6	87 59 57,5 46 66,5 9,5 6	87 59 57,5 46 66,5 9,0 6	Stoffklasse 3		341,-	415,-
					Stoffklasse 4		351,-	435,-
					Stoffklasse 5		358,-	448,-
					Stoffklasse 6		368,-	466,-
					Stoffklasse 7		378,-	484,-
					Leder	auf Anfrage		

Optionen/Zubehör:

Filzgleiter FI191, Ø 25 mm, QuickClick	+ 8,-	+ 8,-	+ 8,-	+ 8,-
Teflungleiter TE191, Ø 25 mm, QuickClick	+ 8,-	+ 8,-	+ 8,-	+ 8,-
Therapiebohrung Armlehne	+ 29,-	+ 29,-	+ 29,-	+ 29,-
Rollen im Vorderfuß (Anschiebhilfe)	+ 45,-	+ 45,-	+ 45,-	+ 45,-
Sitz abnehmbar	+ 50,-	+ 50,-	+ 50,-	+ 50,-
Sitzbezug abnehmbar. inc. Nässeschutzfolie (ohne Sitz abnehm.) Sitzhöhe + 10 mm		+ 84,-	+ 84,-	+ 84,-
Auszieh-Reihenverbindung (für Stühle ohne Armlehnen)	+ 29,-	+ 29,-	+ 29,-	+ 29,-
Federhaken-Reihenverbindung (für Sessel mit Armlehnen)	+ 32,-	+ 32,-	+ 32,-	+ 32,-
Griffbügel Schichtholz *nicht möglich bei Vollposter-Rücken	+ 72,-	+ 72,-	+ 72,-	
Griffleiste aufr-283 *nicht möglich bei Vollposter-Rücken	+ 17,-	+ 17,-	+ 17,-	
Massivholzgriffbügel aus Buchholz	Siehe Zubehör			
Ausführung Eiche Stuhl				+ 115,-
Ausführung Eiche Sessel				+ 131,-
Armlehnen gebogen (Armlehne s197)				+ 44,-

* Nicht möglich bei Vollpolster-Rücken
 Hocker siehe rondo 190

Weiteres Zubehör:

Transportkarren

Seite 166

Rückenausfräsungen:

aufr-017	aufr-203	aufr-205	aufr-224	aufr-283
+ 17,-	+ 17,-	+ 31,-	+ 17,-	+ 17,-

aufr-283*

aufr-283*



Massivholzgriffbügel
 Siehe Zubehör

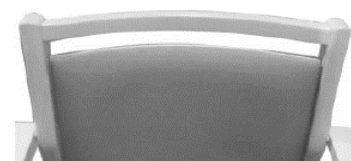

* Nicht möglich bei Vollpolster-Rücken

Schwerlast-Ausführung / Holzforschung Austria
 Stuhl rondo pure 192 bis 150 kg geprüft in Buche
 Sessel rondo pure 192 bis 200 kg geprüft in Buche

RONDO 192 PURE HOCHLEHNER

DESIGN: KIM KIM DESIGN

Gestell: Rechteckstollen Buche massiv, 46 x 30 mm
Rahmen: Verbindung mit Gestell über Doppelzapfenverbindung
Sitz und Rücken: Formschichtholz
Armlehnen: Buche massiv
Ausführung: Natur, Beiztöne gegen Aufpreis siehe Seite 171
Polsterung: Sitz: 25 mm Schaum
Rücken: 20 mm Schaum + 100 gr. Wattevlies
Vollpolster s189: 20 mm / 30 mm Schaum + 100 gr. Wattevlies, rückseitig 4 mm Hacofolex
Gleiter: Polyamidgleiter KU028, Ø 22 mm, braun



					s00	sp0	spr	spr	
					ungepolstert	Sitzpolster	Vorpolster	Vollpolster	
Armlehne 192					ungepolstert	360,-			
	s00 192 189 190 192	sp0 192 189 190 192	spr 192 189 190 192	spr 192 s189 190 192	Stoffklasse 1		398,-	455,-	540,-
					Stoffklasse 2		405,-	469,-	567,-
	99 59 66 46 66,5 10,5 8	99 59 66 46 66,5 10,5 8	99 59 66 46 66,5 10,5 8	99 59 66 46 66,5 10,5 8	Stoffklasse 3		415,-	484,-	589,-
					Stoffklasse 4		424,-	502,-	617,-
	99 59 66 46 66,5 10,5 8	99 59 66 46 66,5 10,5 8	99 59 66 46 66,5 10,5 8	99 59 66 46 66,5 10,5 8	Stoffklasse 5		431,-	515,-	638,-
					Stoffklasse 6		440,-	532,-	663,-
	99 59 66 46 66,5 10,5 8	99 59 66 46 66,5 10,5 8	99 59 66 46 66,5 10,5 8	99 59 66 46 66,5 10,5 8	Stoffklasse 7		450,-	548,-	688,-
					Leder	auf Anfrage			

Optionen/Zubehör:

Filzgleiter FI191, Ø 25 mm, QuickClick	+ 8,-	+ 8,-	+ 8,-	+ 8,-
Teflongleiter TE191, Ø 25 mm, QuickClick	+ 8,-	+ 8,-	+ 8,-	+ 8,-
Therapiebohrung Armlehne	+ 29,-	+ 29,-	+ 29,-	+ 29,-
Sitz abnehmbar	+ 50,-	+ 50,-	+ 50,-	+ 50,-
Sitzbezug abnehmbar incl. Nässeschutzfolie, (ohne Sitz abnehmbar), Sitzhöhe + 10 mm		+ 84,-	+ 84,-	+ 84,-
Auszieh-Reihenverbindung (für Stühle ohne Armlehnen)	+ 29,-	+ 29,-	+ 29,-	+ 29,-
Federhaken-Reihenverbindung (für Sessel mit Armlehnen)	+ 32,-	+ 32,-	+ 32,-	+ 32,-
Armlehnen gebogen (Armlehne s197)				+ 45,-
Ausführung Eiche Sessel				+ 115,-
Minderpreis Ausführung ohne Armlehnen				- 19,-

Weiteres Zubehör:

Transportkarren

Seite 166

RONDO 283 / 285 VERSTELLBARE SESSEL

Gestell: Buche massiv
Rahmen: Verbindung mit Gestell über Doppel- und Vierfachzapfenverbindung
Armlehnen: Buche massiv mit Griffknauf
Ausführung: natur, Beiztöne gegen Aufpreis siehe Seite 171
Polsterung: Sitz: 60 mm
Rücken: 40 mm
Gleiter: Polyamidgleiter KU026, Ø 30 mm

Schwerlast-Ausführung
Holzforschung Austria
Sessel rondo 283 bis 200 kg geprüft
in Buche

			spr	spr	
			Nackenstütze fest	Nackenstütze höhenverstellbar	
283					
	spr 283 283 283 282	spr 283 285 283 282	Stoffklasse 1	1.228,-	1.420,-
			Stoffklasse 2	1.297,-	1.488,-
	11 5 61 68 45 65 19,0	115 61 68 45 65 20,0	Stoffklasse 3	1.357,-	1.549,-
			Stoffklasse 4	1.421,-	1.614,-
	11 5 61 68 45 65 19,0	115 61 68 45 65 20,0	Stoffklasse 5	1.485,-	1.678,-
			Stoffklasse 6	1.548,-	1.741,-
	11 5 61 68 45 65 19,0	115 61 68 45 65 20,0	Stoffklasse 7	1.611,-	1.805,-
			Leder	auf Anfrage	

Optionen/Zubehör:

Sitz und Rückenlehne mechanisch verstellbar (+ ca. 9 kg)	946,-	979,-
Abnehmbarer Sitz- und Rückenbezug	96,-	99,-
4 Rollen, feststellbar	88,-	88,-
Filzgleiter	8,-	8,-







Modell 285 zusätzlich: Sitz- und Rücken mechanisch verstellbar, Fußteil ausziehbar

			Nackenstütze fest	Nackenstütze höhenverstellbar	
285					
	spr 285 284 285 284	spr 285 286 285 284	Stoffklasse 1	2.303,-	2.495,-
			Stoffklasse 2	2.430,-	2.624,-
	115 63 80 45 65 35,0	115 63 80 45 65 35,0	Stoffklasse 3	2.547,-	2.741,-
			Stoffklasse 4	2.673,-	2.865,-
	115 63 80 45 65 35,0	115 63 80 45 65 35,0	Stoffklasse 5	2.795,-	2.989,-
			Stoffklasse 6	2.919,-	3.111,-
	115 63 80 45 65 35,0	115 63 80 45 65 35,0	Stoffklasse 7	3.044,-	3.232,-
			Leder	auf Anfrage	

Optionen/Zubehör:

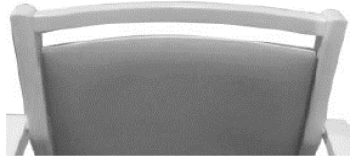
Abnehmbarer Sitz- und Rückenbezug	+ 113,-	113,-
4 Rollen, feststellbar	+ 88,-	88,-
Filzgleiter	+ 8,-	8,-

RONDO

Auszieh-Reihenverbindung		Material: Stahl verchromt, Ø 6 mm	29,-
Federhaken-Reihenverbindung			32,-
Griffbügel Schichtholz nicht möglich bei vollgepolstertem Rücken			72,-
Massivholzgriffbügel auf Gehrung verleimt für Rondo 190 Rückenteilform 195 Rückenteilform s194 Rückenteilform s195	Vorpolster Rücken 190 Vollpolster Rücken 191 Vollpolster Rücken 191 jedoch Gesamthöhe 920 mm		Buche: 86,- Eiche: 104,-
Massivholzgriffbügel stumpf verleimt für Rondo Pure 192 Rückenteilform s197 Rückenteilform s199 Rückenteilform s200	Vollpolster Rücken 191 Vorpolster Rücken 190 Vorpolster-Rücken 189 Hochlehner		Buche: 86,- Eiche: 104,-
Armlehntherapiebohrung			29,-
Nackenpolster			288,-
Schaukelkufen Nur in Buche möglich			238,-
Gehstockhalterung ertl-203 Anbringungspunkt nach Absprache			28,-

RONDO



Polyamidgleiter
polyamide
gliders



Filzgleiter
felt gliders



reve-001
Auszieh-Reihen-
verbindung
extractable



Nackenpolster
(modellabhängig)
neck cushion
(depending on)

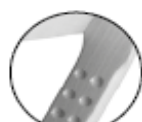

Armlehn-
therapiebohrung
indentations



Schaukelkufen
rocking skids



Schichtholz-
Griffbügel



Griffbügel



AUFR-283
Griffmulde



Rollen
Vorderfüße



002 007
Transportkarren



Gehstockhalterung
ertl-203

TENDO 320/1

DESIGN: DELUGAN MEISSL INDUSTRIAL DESIGN

Gestell: Massivholz Buche, ohne Stapelwanne
 Vorderfuß konifiziert von 30 x 22 mm auf 18 x 18 mm
 Hinterfuß konifiziert von 42 x 22 mm auf 18 x 18 mm

Rahmen: Vorder- und Hinterfüße verstärkt mit Metallisene
 Sitzrahmen aus Metall, Edelstahl 20 x 6 mm sandgestrahlt
 mit integriertem Stapelschutz

Schale: Formschichtholz















Armlehnen: Buche massiv, Breite von 36 auf 22 mm verjüngt
 mit Mikroverzinkung, auf Gehrung mit Vorderfuß verleimt















Ausführung: Natur, Beiztöne gegen Aufpreis siehe Seite 171

Polsterung: Durchgehendes Vorpolster, 5 mm, Schaum A75 40

Gleiter: Polyamidgleiter KU320



		000 ungepolstert	0pr Durchgehendes Vorpolster
ohne Armlehne		906,-	
	000 320/1 320 000		1.018,-
			1.038,-
	0pr 320/1 320/D 000		1.059,-
	     		1.079,-
	84 45,5 57,5 46,5 7,7 4		1.099,-
	     		1.121,-
	84 45,5 57,5 46,5 8,2 4		1.104,-
	ungepolstert		1.359,-
	Stoffklasse 1		
	Stoffklasse 2		
	Stoffklasse 3		
	Stoffklasse 4		
	Stoffklasse 5		
	Stoffklasse 6		
	Stoffklasse 7		
	Leder		

		s00 ungepolstert	spr Durchgehendes Vorpolster
Armlehne 320		983,-	
	s00 320/1 320 320		1.095,-
			1.115,-
	spr 320/1 320/D 320		1.136,-
	     		1.156,-
	84 52,5 57,5 46,5 67 8,3 4		1.176,-
	     		1.197,-
	84 52,5 57,5 46,5 67 8,8 4		1.181,-
	ungepolstert		1.435,-
	Stoffklasse 1		
	Stoffklasse 2		
	Stoffklasse 3		
	Stoffklasse 4		
	Stoffklasse 5		
	Stoffklasse 6		
	Stoffklasse 7		
	Leder		

Optionen/Zubehör:

Aufpreis Stapelwanne (Bei Bedarf und bei gepolsterter Ausführung erforderlich)	+ 81,-
Filzgleiter FI320	+ 8,-
Gestell und Schale Eiche, Stuhl	+ 75,-
Gestell und Schale Eiche, Sessel	+ 103,-
Gestell und Schale Decklackiert matt RAL, Stuhl	+ 120,-
Gestell und Schale Decklackiert matt RAL, Sessel	+ 134,-
Gebeizt nach Hauskollektion	+ 27,-

Weiteres Zubehör:

Transportkarren 007

Seite 166

Achsmaße:

Stuhl - Stuhl: 480 mm
 Stuhl - Sessel: 510 mm
 Sessel - Sessel: 540 mm



TENDO



Filzgleiter
felt gliders



007
Transportkarren
trolley

ULTIMO 310

Gestell: Hartholz
Sitz: Stahlwellenfedern (NOSAG), Kaltschaum fest RG 50 und weiche Polstervliesmatte
Rücken: Hochwertiger Polyätherschaum RG 30 und weiche Polstervliesmatte
Füße: Holz Buche natur, Beiztöne gegen Aufpreis siehe Seite 171
Gleiter: Polyamidgleiter braun KU 310



Hinweis Leder: Bei der Ausführung Leder sind zusätzliche Nähte angebracht
 *Leder schwarz aus Sonderkollektion ähnlich Leder Polo

Sitz und Rücken / Korpus in unterschiedlichen Stofffarben nur auf Anfrage

				spr	bpr	bpr	
				1-Sitzer	2-Sitzer	3-Sitzer	
ultimo				ungepolstert			
	spr 310 310 310 310	bpr 313 313 313 310	bpr 313 313 313 310	Stoffklasse 1	1.005,-	1.307,-	1.560,-
				Stoffklasse 2	1.135,-	1.463,-	1.745,-
	72 73 73 45 23	72 128 73 45 33	72 179 73 45 40	Stoffklasse 3	1.266,-	1.618,-	1.929,-
				Stoffklasse 4	1.396,-	1.774,-	2.113,-
				Stoffklasse 5	1.526,-	1.929,-	2.298,-
				Stoffklasse 6	1.656,-	2.085,-	2.482,-
				Stoffklasse 7	1.786,-	2.240,-	2.667,-
				Leder schwarz *	1.543,-	2.118,-	2.694,-
				Leder Polo HK	2.016,-	2.640,-	3.246,-

*Leder schwarz aus Sonderkollektion ähnlich Leder Polo

Rückenkissen für Bänke
 ca. 7 cm Überstand über Rücken



Rückenkissen für Sessel und Bank 2-er, 53 x 35 x 9 cm
 Rückenkissen für Bank 3-er, 79 x 35 x 9 cm

	Rückenkissen 1-Sitzer (1x)	Rückenkissen 2-Sitzer (2x)	Rückenkissen 3-Sitzer (2x)
Stoffklasse 1	214,-	428,-	516,-
Stoffklasse 2	233,-	466,-	568,-
Stoffklasse 3	253,-	506,-	620,-
Stoffklasse 4	273,-	546,-	674,-
Stoffklasse 5	292,-	584,-	726,-
Stoffklasse 6	312,-	624,-	780,-
Stoffklasse 7	332,-	664,-	832,-
Leder schwarz	268,-	536,-	698,-
Leder Polo HK	356,-	712,-	892,-
MP Flammhemmende Grundpolsterung	+40,-	+80,-	+120,-

Optionen/Zubehör:

Filzgleiter FI 310 Ø 22 mm	+ 8,-	+ 8,-	+ 8,-
Füße Eiche natur	+ 32,-	+ 32,-	+ 32,-
Kufenfüße chrom ME 310 (60 mm breit, 650 mm lang, 160 mm hoch)	+ 109,-	+ 109,-	+ 109,-
Kufenfüße chrom ME 313 (60 mm breit, 650 mm lang, 160 mm hoch), Filzauflage	+ 113,-	+ 113,-	+ 113,-
Metallfüße rund ME 326 , Alu rund, Polyamidgleiter	+ 21,-	+ 21,-	+ 21,-
Metallfüße rund ME 327 , Alu rund, Filzgleiter	+ 29,-	+ 29,-	+ 29,-
Formrohruntergestell ME316 (Rahmen und Füße) Quadratrohr verchromt Nur bei Sessel und Bank 2er und Bank 3er	+ 298,-	+ 397,-	+ 445,-
Flammhemmende Grundpolsterung (Schaumstoff und Polstervlies flammhemmend) (Schaumstoff wird härter als bei der Standardpolsterung RG 3545)	+ 82,-	+ 132,-	+ 193,-
Standardpolsterung in RG 3545/Polyätherschaum	- 34,-	- 54,-	- 75,-
Holzfüße Buche gebeizt gemäß Hauskollektion	+ 17,-	+ 17,-	+ 17,-

ULTIMO 3000 Beistelltisch

Ausführung: Korpus mit Stoff gepolstert
Tischkante: kapo-30, schwarz
Tischplattenbelag: Resopal® gemäß Hauskollektion, siehe Seite 114/115
Polsterung: Korpus mit 10 mm Schaum und 100 gr Wattevlies
Gestell: Kufenfüße chrom ME310



700 x 700 x H 450 mm

Hinweis Leder: Bei der Ausführung Leder sind zusätzliche Nähte angebracht

Stoffklasse 1	732,-
Stoffklasse 2	789,-
Stoffklasse 3	845,-
Stoffklasse 4	901,-
Stoffklasse 5	958,-
Stoffklasse 6	1.014,-
Stoffklasse 7	1.070,-
Leder schwarz *	896,-
Leder Polo HK	1.114,-

MP flammh. Grundpolsterung + 32,-

Alternativ:
 Beistelltisch
 LOGOTABLE
 siehe Seite 86



ULTIMO 310

Gestell: Hartholz
Sitz: Stahlwellenfedern (NOSAG), Kaltschaum fest RG 50 und weiche Polstervliesmatte
Rücken: Hochwertiger Polyätherschaum RG 30 und weiche Polstervliesmatte
Füße: Holz Buche natur, Beiztöne gegen Aufpreis siehe Seite 171
Gleiter: Polyamidgleiter braun KU 310



WICHTIGE HINWEISE

Hinweis Leder: Bei der Ausführung Leder sind **zusätzliche Nähte** angebracht
Hinweis Polsterstoff: Die Anbauseiten sind in "Blindstoff", Ausführung in "Sichtstoff" auf Anfrage (Mehrpreis)
Hinweis Gruppen: Die Elementverbinder sind montiert, bei Auftrag immer Stellskizze erforderlich, incl. Verbinder
Sitz und Rücken / Korpus in unterschiedlichen Stofffarben nur auf Anfrage

Position der Armlehne wird aus sitzender Sicht definiert				bpr	bpr	bpr	
				AL links oder rechts	AL links oder rechts	2er Bank, AL links oder rechts	
ultimo	 bpr 315 313 313 310 72 64 73 45	 bpr 315 313 313 310 72 90 73 45	 bpr 315 313 313 310 72 118 73 45	ungepolstert			
				Stoffklasse 1	927,-	1.017,-	1.194,-
				Stoffklasse 2	1.032,-	1.133,-	1.324,-
				Stoffklasse 3	1.137,-	1.249,-	1.454,-
				Stoffklasse 4	1.242,-	1.364,-	1.585,-
				Stoffklasse 5	1.347,-	1.480,-	1.715,-
				Stoffklasse 6	1.452,-	1.596,-	1.845,-
				Stoffklasse 7	1.556,-	1.711,-	1.975,-
				Leder schwarz*	1.341,-	1.573,-	1.863,-
				Leder Polo HK	1.747,-	2.001,-	2.320,-
Flammhemmende Grundpolsterung (Schaumstoff und Polstervlies flammhemmend) (Schaumstoff wird härter als bei der Standardpolsterung RG 3545)				+78,-	+103,-	+131,-	
Standardpolsterung in RG 3545/Polyätherschaum				- 34,-	- 43,-	- 54,-	
*Leder schwarz aus Sonderkollektion ähnlich Leder Polo							
ultimo	 bpr 315 313 313 310 72 169 73 45	 bpr 316 313 313 000 72 54 73 45	 bpr 316 313 313 000 72 90 73 45	ungepolstert			
				Stoffklasse 1	1.422,-	772,-	878,-
				Stoffklasse 2	1.578,-	841,-	968,-
				Stoffklasse 3	1.733,-	910,-	1.058,-
				Stoffklasse 4	1.889,-	979,-	1.149,-
				Stoffklasse 5	2.044,-	1.047,-	1.239,-
				Stoffklasse 6	2.200,-	1.116,-	1.330,-
				Stoffklasse 7	2.355,-	1.185,-	1.420,-
				Leder schwarz*	2.303,-	1.028,-	1.265,-
				Leder Polo HK	2.900,-	1.388,-	1.977,-
Flammhemmende Grundpolsterung (Schaumstoff und Polstervlies flammhemmend) (Schaumstoff wird härter als bei der Standardpolsterung RG 3545)				+177,-	+62,-	+84,-	
Standardpolsterung in RG 3545/Polyätherschaum				- 75,-	- 34,-	- 43,-	
*Leder schwarz aus Sonderkollektion ähnlich Leder Polo							
ultimo	 bpr 316 313 313 000 72 108 73 45	 bpr 316 313 313 000 72 159 73 45	 bpr 317 313 313 000 72 71 73 45	ungepolstert			
				Stoffklasse 1	1.059,-	1.295,-	945,-
				Stoffklasse 2	1.164,-	1.429,-	1.050,-
				Stoffklasse 3	1.269,-	1.563,-	1.155,-
				Stoffklasse 4	1.374,-	1.696,-	1.260,-
				Stoffklasse 5	1.478,-	1.830,-	1.365,-
				Stoffklasse 6	1.583,-	1.964,-	1.470,-
				Stoffklasse 7	1.688,-	2.098,-	1.575,-
				Leder schwarz*	1.560,-	2.095,-	1.444,-
				Leder Polo HK	1.977,-	2.566,-	1.794,-
Flammhemmende Grundpolsterung (Schaumstoff und Polstervlies flammhemmend) (Schaumstoff wird härter als bei der Standardpolsterung RG 3545)				+116,-	+156,-	+109,-	
Standardpolsterung in RG 3545/Polyätherschaum				- 54,-	- 75,-	- 34,-	
*Leder schwarz aus Sonderkollektion ähnlich Leder Polo							
ultimo	 bpr 318 313 48 73 45	 hp0 319 319 53 40 45		ungepolstert			
				Stoffklasse 1	540,-	435,-	316,-
				Stoffklasse 2	591,-	471,-	352,-
				Stoffklasse 3	641,-	511,-	387,-
				Stoffklasse 4	692,-	550,-	422,-
				Stoffklasse 5	742,-	590,-	458,-
				Stoffklasse 6	793,-	630,-	493,-
				Stoffklasse 7	844,-	670,-	528,-
				Leder schwarz*	774,-	627,-	475,-
				Leder Polo HK	1.089,-	898,-	564,-
Flammhemmende Grundpolsterung (Schaumstoff und Polstervlies flammhemmend) (Schaumstoff wird härter als bei der Standardpolsterung RG 3545)				+41,-	+32,-	59,-	
Standardpolsterung in RG 3545/Polyätherschaum				- 32,-	- 32,-		
*Leder schwarz aus Sonderkollektion ähnlich Leder Polo							

bpr	hpr	Rückenkissen für Eckelement
Anbauhocker	Beistellhocker	62/54 cm, H 35 cm
		316,-
		352,-
		387,-
		422,-
		458,-
		493,-
		528,-
		475,-
		564,-

Optionen/Zubehör: Wie Sessel/Bänke, siehe Seite 113

uno

Gestell: Hartholz, Weichholz, Spanplatten

Sitz: Sitz 1 Blocksitz, Sitztiefe 45 cm
Kaltschaum fest, legere Polsterung

Lehne: Lehnvariante 1 glatt, Lehnenhöhe 90 cm
Kaltschaum fest, legere Polsterung

Armlehne: Armteil A, Breite 10cm, Höhe 66 cm (passend zu allen Lehnenhöhen)

Füße: ME326, Aluminium rund



WICHTIGE HINWEISE:

Leder: Bei der Ausführung Leder sind zusätzliche Nähte angebracht
*Leder schwarz aus Sonderkollektion ähnlich Leder Polo



Stoff: Sitz und Rücken / Korpus in unterschiedlichen Stofffarben nur auf Anfrage

Gruppen: Jedes gerade Bankelement kann individuell mit allen Kombinationen frei kombiniert werden
Die Elementverbinder sind montiert, bei Auftrag immer Stellskizze erforderlich
Position der Armlehnen wird aus sitzender Sicht definiert









Bank ohne Armlehnen				bpr	bpr	bpr	
				B 102	B 112	B 122	
uno		uno-bpr 00-200 90 102 64 48	Bank 2-sitzig ohne Armlehne freistehend oder Elementverbinder links/rechts/beidseitig Breite 102 cm	ungepolstert			
				Stoffklasse 1	995,-	1.036,-	1.088,-
	Bank 2-sitzig ohne Armlehne freistehend oder Elementverbinder links/rechts/beidseitig Breite 112 cm	uno-bpr 00-200 90 112 64 48	Bank 2-sitzig ohne Armlehne freistehend oder Elementverbinder links/rechts/beidseitig Breite 112 cm	Stoffklasse 2	1.081,-	1.127,-	1.187,-
				Stoffklasse 3	1.167,-	1.218,-	1.285,-
				Stoffklasse 4	1.254,-	1.309,-	1.382,-
				Stoffklasse 5	1.340,-	1.400,-	1.481,-
				Stoffklasse 6	1.426,-	1.491,-	1.579,-
				Stoffklasse 7	1.512,-	1.581,-	1.678,-
				Leder schwarz *	1.620,-	1.705,-	1.784,-
	Leder Polo HK	1.932,-	2.030,-	2.120,-			
Flammhemmende Grundpolsterung	+ 100,-	+ 105,-	+ 114,-				
				bpr	bpr	bpr	
				B 132	B 142	B 152	
uno		uno-bpr 00-200 90 132 64 48	Bank 2-sitzig ohne Armlehne freistehend oder Elementverbinder links/rechts/beidseitig Breite 132 cm	ungepolstert			
				Stoffklasse 1	1.127,-	1.160,-	1.212,-
	Bank 2-sitzig ohne Armlehne freistehend oder Elementverbinder links/rechts/beidseitig Breite 142 cm	uno-bpr 00-200 90 142 64 48	Bank 2-sitzig ohne Armlehne freistehend oder Elementverbinder links/rechts/beidseitig Breite 142 cm	Stoffklasse 2	1.227,-	1.270,-	1.319,-
				Stoffklasse 3	1.328,-	1.380,-	1.427,-
				Stoffklasse 4	1.428,-	1.491,-	1.535,-
				Stoffklasse 5	1.529,-	1.601,-	1.644,-
				Stoffklasse 6	1.630,-	1.711,-	1.751,-
				Stoffklasse 7	1.730,-	1.821,-	1.859,-
				Leder schwarz *	1.875,-	1.953,-	2.053,-
	Leder Polo HK	2.225,-	2.315,-	2.430,-			
Flammhemmende Grundpolsterung	+ 120,-	+ 129,-	+ 141,-				
				bpr	bpr	bpr	
				B 162	B 172	B 182	
uno		uno-bpr 00-200 90 162 64 48	Bank 2-sitzig ohne Armlehne freistehend oder Elementverbinder links/rechts/beidseitig Breite 162 cm	ungepolstert			
				Stoffklasse 1	1.260,-	1.301,-	1.343,-
	Bank 2-sitzig ohne Armlehne freistehend oder Elementverbinder links/rechts/beidseitig Breite 172 cm	uno-bpr 00-200 90 172 64 48	Bank 2-sitzig ohne Armlehne freistehend oder Elementverbinder links/rechts/beidseitig Breite 172 cm	Stoffklasse 2	1.369,-	1.413,-	1.457,-
				Stoffklasse 3	1.477,-	1.527,-	1.573,-
				Stoffklasse 4	1.584,-	1.639,-	1.687,-
				Stoffklasse 5	1.692,-	1.752,-	1.803,-
				Stoffklasse 6	1.800,-	1.864,-	1.917,-
				Stoffklasse 7	1.908,-	1.976,-	2.033,-
				Leder schwarz *	2.141,-	2.230,-	2.298,-
	Leder Polo HK	2.532,-	2.632,-	2.711,-			
Flammhemmende Grundpolsterung	+ 141,-	+ 156,-	+ 159,-				



Legende uno-bpr
00-xxx Element ohne Armlehnen
10-xxx Element mit 1 Armlehne
20-xxx Element mit 2 Armlehnen

			bpr B 192	bpr B 202		
uno	 uno-bpr 00-200 90 192 64 48	 uno-bpr 00-200 90 202 64 48	ungepolstert			
			Stoffklasse 1	1.391,-	1.430,-	
				Stoffklasse 2	1.516,-	1.557,-
				Stoffklasse 3	1.640,-	1.683,-
				Stoffklasse 4	1.766,-	1.810,-
				Stoffklasse 5	1.890,-	1.938,-
				Stoffklasse 6	2.014,-	2.064,-
				Stoffklasse 7	2.139,-	2.191,-
				Leder schwarz*	2.396,-	2.483,-
				Leder Polo HK	2.824,-	2.924,-
			Flammhemmende Grundpolsterung	+ 171,-	+ 180,-	



Bank mit 1 Armlehne wahlweise rechts oder links



			bpr B 111	bpr B 121	bpr B 131		
uno	 uno-bpr 10-220 90 111 64 48	 uno-bpr 10-220 90 121 64 48	 uno-bpr 10-220 90 131 64 48	ungepolstert			
				Stoffklasse 1	1.250,-	1.293,-	1.343,-
				Stoffklasse 2	1.362,-	1.412,-	1.467,-
				Stoffklasse 3	1.474,-	1.532,-	1.592,-
				Stoffklasse 4	1.587,-	1.651,-	1.716,-
				Stoffklasse 5	1.699,-	1.771,-	1.840,-
				Stoffklasse 6	1.813,-	1.891,-	1.966,-
				Stoffklasse 7	1.925,-	2.011,-	2.090,-
				Leder schwarz*	2.083,-	2.168,-	2.249,-
				Leder Polo HK	2.464,-	2.562,-	2.655,-
			Flammhemmende Grundpolsterung	+ 126,-	+ 129,-	+ 141,-	



			bpr B 141	bpr B 151	bpr B 161		
uno	 uno-bpr 10-220 90 141 64 48	 uno-bpr 10-220 90 151 64 48	 uno-bpr 10-220 90 161 64 48	ungepolstert			
				Stoffklasse 1	1.378,-	1.427,-	1.466,-
				Stoffklasse 2	1.503,-	1.561,-	1.601,-
				Stoffklasse 3	1.627,-	1.695,-	1.734,-
				Stoffklasse 4	1.752,-	1.830,-	1.868,-
				Stoffklasse 5	1.877,-	1.963,-	2.003,-
				Stoffklasse 6	2.001,-	2.098,-	2.137,-
				Stoffklasse 7	2.126,-	2.232,-	2.271,-
				Leder schwarz*	2.337,-	2.428,-	2.523,-
				Leder Polo HK	2.756,-	2.861,-	2.969,-
			Flammhemmende Grundpolsterung	+ 144,-	+ 156,-	+ 165,-	



			bpr 171	bpr 181	bpr 191		
uno	 uno-bpr 10-220 90 171 64 48	 uno-bpr 10-220 90 181 64 48	 uno-bpr 10-220 90 191 64 48	ungepolstert			
				Stoffklasse 1	1.515,-	1.557,-	1.598,-
				Stoffklasse 2	1.649,-	1.693,-	1.739,-
				Stoffklasse 3	1.784,-	1.830,-	1.880,-
				Stoffklasse 4	1.917,-	1.967,-	2.021,-
				Stoffklasse 5	2.051,-	2.103,-	2.162,-
				Stoffklasse 6	2.186,-	2.240,-	2.304,-
				Stoffklasse 7	2.320,-	2.375,-	2.445,-
				Leder schwarz*	2.604,-	2.692,-	2.761,-
				Leder Polo HK	3.063,-	3.164,-	3.243,-
			Flammhemmende Grundpolsterung	+ 165,-	+ 180,-	+ 186,-	

Legende uno-bpr
00-xxx Element ohne Armlehnen
10-xxx Element mit 1 Armlehne
20-xxx Element mit 2 Armlehnen



			bpr	bpr	
			B 201	B 211	
uno	 uno-bpr 10-220 90 201 64 48	 uno-bpr 10-220 90 211 64 48	ungepolstert		
			Stoffklasse 1	1.646,-	1.695,-
			Stoffklasse 2	1.797,-	1.855,-
			Stoffklasse 3	1.947,-	2.016,-
			Stoffklasse 4	2.098,-	2.176,-
			Stoffklasse 5	2.249,-	2.337,-
			Stoffklasse 6	2.400,-	2.497,-
			Stoffklasse 7	2.551,-	2.658,-
			Leder schwarz*	2.858,-	2.952,-
			Leder Polo HK	3.356,-	3.465,-
		Flammhemmende Grundpolsterung	+ 195,-	+ 204,-	



Bank mit 2 Armlehnen				bpr	bpr	bpr
				B 120	B 130	B 140
uno	 uno-bpr 20-230 90 120 64 48	 uno-bpr 20-230 90 130 64 48	 uno-bpr 20-230 90 140 64 48	ungepolstert		
				Stoffklasse 1	1.503,-	1.547,-
			Stoffklasse 2	1.642,-	1.692,-	1.743,-
			Stoffklasse 3	1.782,-	1.835,-	1.892,-
			Stoffklasse 4	1.921,-	1.978,-	2.040,-
			Stoffklasse 5	2.060,-	2.122,-	2.188,-
			Stoffklasse 6	2.198,-	2.266,-	2.337,-
			Stoffklasse 7	2.337,-	2.410,-	2.486,-
			Leder schwarz*	2.542,-	2.630,-	2.711,-
			Leder Polo HK	2.992,-	3.093,-	3.186,-
		Flammhemmende Grundpolsterung	+ 150,-	+ 156,-	+ 165,-	

				bpr	bpr	bpr
				B 150	B 160	B 170
uno	 uno-bpr 20-230 90 150 64 48	 uno-bpr 20-230 90 160 64 48	 uno-bpr 20-230 90 170 64 48	ungepolstert		
				Stoffklasse 1	1.636,-	1.684,-
			Stoffklasse 2	1.787,-	1.847,-	1.891,-
			Stoffklasse 3	1.938,-	2.009,-	2.053,-
			Stoffklasse 4	2.089,-	2.172,-	2.216,-
			Stoffklasse 5	2.240,-	2.336,-	2.380,-
			Stoffklasse 6	2.390,-	2.498,-	2.542,-
			Stoffklasse 7	2.541,-	2.661,-	2.705,-
			Leder schwarz*	2.799,-	2.891,-	2.985,-
			Leder Polo HK	3.288,-	3.393,-	3.502,-
		Flammhemmende Grundpolsterung	+ 171,-	+ 180,-	+ 189,-	

				bpr	bpr	bpr
				B 180	B 190	B 200
uno	 uno-bpr 20-230 90 180 64 48	 uno-bpr 20-230 90 190 64 48	 uno-bpr 20-230 90 200 64 48	ungepolstert		
				Stoffklasse 1	1.772,-	1.814,-
			Stoffklasse 2	1.935,-	1.978,-	2.019,-
			Stoffklasse 3	2.097,-	2.144,-	2.187,-
			Stoffklasse 4	2.261,-	2.309,-	2.354,-
			Stoffklasse 5	2.424,-	2.474,-	2.522,-
			Stoffklasse 6	2.586,-	2.640,-	2.690,-
			Stoffklasse 7	2.749,-	2.804,-	2.858,-
			Leder schwarz*	3.060,-	3.148,-	3.229,-
			Leder Polo HK	3.588,-	3.689,-	3.782,-
		Flammhemmende Grundpolsterung	+ 189,-	+ 204,-	+ 210,-	

Legende uno-bpr
 00-xxx Element ohne Armlehnen
 10-xxx Element mit 1 Armlehne
 20-xxx Element mit 2 Armlehnen

		bpr B 210	bpr B 220	
uno	 uno-bpr 20-230 90 210 64 48	 uno-bpr 20-230 90 220 64 48	ungepolstert	
			Stoffklasse 1	1.900,-
	Stoffklasse 2	2.078,-	2.136,-	
	Stoffklasse 3	2.254,-	2.323,-	
	Stoffklasse 4	2.432,-	2.509,-	
	Stoffklasse 5	2.609,-	2.696,-	
	Stoffklasse 6	2.786,-	2.883,-	
	Stoffklasse 7	2.964,-	3.070,-	
	Leder schwarz*	3.327,-	3.415,-	
	Leder Polo HK	3.895,-	3.996,-	
Flammhemmende Grundpolsterung	+ 219,-	+ 231,-		

		bpr Eckelement	bpr Außenecke	
uno	 uno-bpr 00-505 90 64 64 48	 uno-bpr 00-515 90 64 64 48	ungepolstert	
			Stoffklasse 1	1.029,-
	Stoffklasse 2	1.101,-	862,-	
	Stoffklasse 3	1.173,-	922,-	
	Stoffklasse 4	1.244,-	982,-	
	Stoffklasse 5	1.317,-	1.042,-	
	Stoffklasse 6	1.389,-	1.102,-	
	Stoffklasse 7	1.461,-	1.162,-	
	Leder schwarz*	1.542,-	1.126,-	
	Leder Polo HK	1.843,-	1.363,-	
Flammhemmende Grundpolsterung	+ 111,-	+ 114,-		

Legende uno-bpr
 00-xxx Element ohne Armlehnen
 10-xxx Element mit 1 Armlehne
 20-xxx Element mit 2 Armlehnen

Optionen/Zubehör:

Sitzvariante 1 Blocksitz je Element	alle Elemente	Standard
Sitzvariante 2 Kissenoptik je Element	alle Elemente	+ 66,-
Lehnenvariante 1 glatt	alle Elemente	Standard
Lehnenvariante 2 Knopfheftung	alle Elemente	+ 50,-
Lehnenvariante 3 Horizontaleinzug	alle Elemente	+ 132,-
Lehnenvariante 4 Vertikaleinzug	alle Elemente	+ 141,-
Lehnenhöhe Niedrig 90 cm	alle Elemente	Standard
Lehnenhöhe Mittel 100 cm	alle Elemente	+ 207,-
Lehnenhöhe Hoch 110 cm	alle Elemente	+ 236,-
Armteil A (Höhe 66 cm)	Elemente: 10-220, 20-230,	Standard
Armteil B (Armlehne entspricht der Höhe der Rückenlehne) / 1 Armlehne	10-220	+ 59,-
Armteil B (Armlehne entspricht der Höhe der Rückenlehne) / 2 Armlehnen	20-230	+ 118,-
Holzfüße natur mit Polyamidgleiter HO313 rund / HO317 eckig		+ 76,-
Holzfüße natur mit Filzgleiter FI313 rund / FI317 eckig		+ 85,-
Holzfüße gebeizt gemäß Hauskollektion		+ 13,-
Alufüße rund, mit Filzgleiter ME327		+ 9,-
Dekorsockel, Sockelfarbe schwarz (FunderMax 0080), Umlaufend/fester Rahmen		
Länge 102 - 122 cm		+ 333,-
Länge 132 - 162 cm		+ 376,-
Länge 172 - 211 cm		+ 424,-

Optionen/Zubehör:

Lehnenvarianten

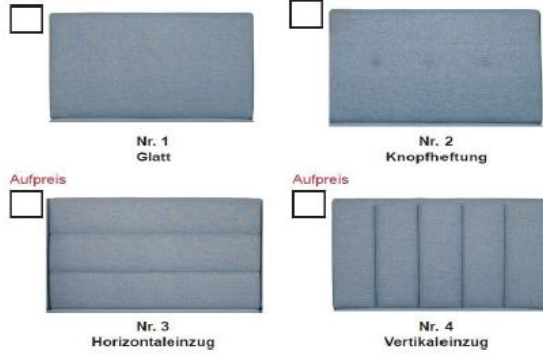







Sitzvarianten

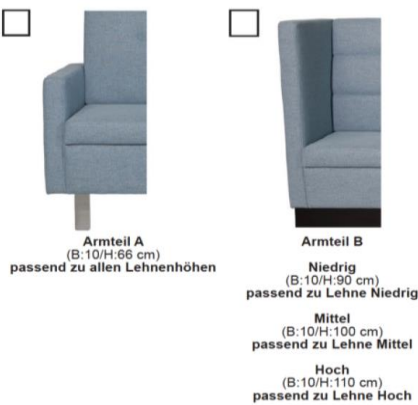

Fußvarianten **Aufpreise**

Armteile



Dekorsockel schwarz Mehrpreise 	ME326, Alu rund Standard	
	ME327, Alu rund Filzgleiter, Aufpreise	
	HO313 Holz rund FI313 mit Filz Aufpreise	
	HO317 Holz eckig FI317 mit Filz Aufpreise	

Außenecke



Polsterung: Leger. Eine modellbedingte Wellenbildung ist warentypisch.

- 1: Bezug: Stoff
- 2: Feinpolsterung: weiche Polstervliesmatte unter dem Bezug
- 3: Lehne: hochwertiger Polyätherschaum
- 4: Sitz: Sitzqualitäten (siehe oben)
- 5: Untergestell
- 6: Füße

Gestell:
Hartholz, Weichholz, Spanplatten

Sitz:
hochwertiger Kaltschaum Fest und weiche Polstervliesmatte

Lehne:
hochwertiger Polyätherschaum und weiche Polstervliesmatte

Sitzqualitäten:



Kaltschaum
FEST

Aufpreis



flammhemmende
Grundpolsterung



Grundausrüstung:



leger gepolstert

WIENER FAUTEUIL

DESIGN: BEHF Corporate Architects

		Buche	Europ. Eiche		
Fauteuil	  wft-0pr co01-271	Füße: Massivholz, natur	Stoffklasse 1	1.326,-	1.387,-
		Unterkonstruktion: Buche massiv/Sperrholz	Stoffklasse 2	1.382,-	1.443,-
		Unterpolsterung: mit Wellenfedern	Stoffklasse 3	1.433,-	1.495,-
		Sitz- und Rücken: Sitzschaum 105 mm	Stoffklasse 4	1.484,-	1.545,-
		Gleiter: Polyamidgleiter KU028, Ø 22 mm, braun	Stoffklasse 5	1.500,-	1.561,-
			Stoffklasse 6	1.544,-	1.605,-
			Stoffklasse 7	1.592,-	1.653,-
			Leder Polo	2.054,-	2.115,-

Optionen/Zubehör:

Füße gebeizt	+ 19,-	+ 19,-
Füße Decklack schwarz matt oder weiß matt	+ 64,-	+ 64,-

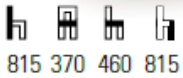
		Buche	Europ. Eiche		
Barhocker	  wft-hp0 co09-276	Füße: Massivholz, natur	Stoffklasse 1	1.209,-	1.455,-
		Sitz: Gepolstert 85 mm	Stoffklasse 2	1.218,-	1.464,-
		Gleiter: Polyamidgleiter KU028, Ø 22 mm, braun	Stoffklasse 3	1.227,-	1.473,-
			Stoffklasse 4	1.234,-	1.480,-
			Stoffklasse 5	1.243,-	1.489,-
			Stoffklasse 6	1.252,-	1.498,-
			Stoffklasse 7	1.262,-	1.508,-
			Leder Polo	1.322,-	1.568,-

Optionen/Zubehör:

Füße gebeizt	+ 19,-	+ 19,-
Füße Decklack schwarz matt oder weiß matt	+ 96,-	+ 96,-

X.CENTRIC SITZMODULE

DESIGN: DIMITRI RIFFEL

- Gestell:** Unterkonstruktion aus Holz, Spanplatten, Sperrholzplatten und Polystyrol
- Polsterung:** Vollpolster
Sitz: hochwertiger Polyätherschaum FEST RG 50 und weiche Polstervlieshülle
- Gleiter:** Kunststoff-Nagelgleiter Ø 25 mm, braun



Hinweis Leder: Bei der Ausführung Leder sind zusätzliche Nähte angebracht, Ausführung ohne zusätzliche Nähte + 50 %



x.centric-L360	Höhe 45 cm	Ø 60 cm	Ø 80 cm	Ø 100 cm	Ø 120 cm
	Stoffklasse 1	499,-	719,-	900,-	1.065,-
	Stoffklasse 2	545,-	797,-	989,-	1.161,-
	Stoffklasse 3	592,-	875,-	1.080,-	1.256,-
	Stoffklasse 4	639,-	954,-	1.170,-	1.352,-
	Stoffklasse 5	686,-	1.032,-	1.259,-	1.448,-
	Stoffklasse 6	731,-	1.111,-	1.350,-	1.544,-
	Stoffklasse 7	778,-	1.189,-	1.440,-	1.640,-
	Leder Polo*	827,-	1.139,-	1.469,-	1.763,-
	Schaumstoff Flammhemmend	+ 54,-	+ 99,-	+ 128,-	+ 169,-
Minderpreis Polyätherschaum	- 9,-	- 16,-	- 29,-	- 45,-	

x.centric-S360	Ø 38 cm, Sitzhöhe: 45 cm, Sperrholzplatte, Polystrol	Stoffklasse 1	452,-
		Stoffklasse 2	492,-
		Stoffklasse 3	534,-
		Stoffklasse 4	574,-
		Stoffklasse 5	614,-
		Stoffklasse 6	656,-
		Stoffklasse 7	696,-
		Leder Polo*	715,-
		Schaumstoff Flammhemmend	nicht möglich
		Minderpreis Polyätherschaum	- 4,-



Optionen/Zubehör:

Filz-Nagelgleiter Ø 24 mm, braun	+ 8,-
Ledergriff Schwarz für das Sitzmodul S-360	+ 25,-

X.CENTRIC BEISTELLTISCH

- Beistelltisch:** Bodenplatte Durchmesser 300 mm
Tischsäule Stahlrohr 40 x 2 mm
Pulverbeschichtet schwarz Feinstruktur, ähnlich RAL 9005
Tischplatte Resopal massiv 10 mm, Kapo-030
Resopal gemäß Hauskollektion



Beistelltisch T-360 Ø 47 cm Tischhöhe 45 cm	397,-
--	-------

SCHALEN MELAMINHARZBESCHICHTET

Schalen grundsätzlich unsichtbar verschraubt

Lieferzeiten 10 Wochen Schichtstoff muss immer neu verpresst werden

Farben Hauskollektion:



Reso-0105
Pearl White



Reso-0901
black



Reso-10622 Ebony
Ebony

Keine Muster / **Keine** Lagerware

*Abnahmemenge immer je Farbe!

Schalen 2D, HPL

Alle anderen Schalen nur auf Anfrage

2D - Schalen	
Modell:	Schale:
arketto 150:	150
arketto 155:	466 / 467
aticon 27:	25, 26, 27, 12, 13, 14, 15
atlanta 50, 55, 66, 67:	40
atlanta 452:	466 / 467
BLAQ 466:	466, 467
eless:	420, 421, 425, 426 ***
logochair 29:	17, 18

Hauskollektion:	
Mehrpreis je Schale*:	
bis 149 Stück	110,-
ab 150 Stück	95,-
ab 300 Stück	89,-

Die Farben der aktuellen Doors-Kollektion (Resopal)	
Mehrpreis je Schale*)	
ab 10 Stück	245,-
ab 20 Stück	187,-
ab 30 Stück	152,-
ab 100 Stück	121,-
ab 150 Stück	95,-
ab 300 Stück	89,-

Achtung: *** Schalen eless nur 8 mm stark

*Abnahmemenge immer je Farbe!

Schalen 3D, 3-D-Laminat

Alle anderen Schalen nur auf Anfrage

Standardmäßig Schwer entflammbar nach:

DIN 66084 PA

DIN 54341-1, 5.3 (Papierkissentest)

3D - Schalen	
Modell:	Schale:
aticon 165:	165, 166
atlanta 450:	495, 495/1, 496, 496/1, 497
logochair 495	495, 495/1, 496, 496/1, 497
logochair 443/445	442, 443

Hauskollektion:	
Mehrpreis je Schale*:	
bis 149 Stück	110,-
ab 150 Stück	95,-
ab 300 Stück	89,-

Schalen 3D 3-D-Laminat in erweiterter Herstellerkollektion
(Farben Resopal Kollektion DOORS / nur uni-Farben)
erst ab 500 Stück lieferbar.

Preise und Lieferzeit auf Anfrage

Schalen 2D, HPL TRACELESS PREMIUM

Alle anderen Schalen nur auf Anfrage

2D - Schalen	
Modell:	Schale:
arketto 155:	466 / 467
atlanta 452:	466 / 467
blaq wood 466	466 / 467

Farben:	
9410-TP	Neutral White (Neutral weiss) TP
0538-TP	Soft powder (Eierschale) TP
0164-TP	Jura Grey (Jura-grau) TP
10630-TP	Anthracite (Anthrazit) TP
0901-TP	Black (schwarz) TP
Mehrpreis je Schale*:	
ab 150 Stück	158,-



Veranstaltungsmanagement 4.0 mit Mehrwert

Die per responsiver Webseite steuerbare elektronische Displaylösung ermöglicht eine schnelle und einfache Nummerierung von Sitzplätzen sowie die farbige Darstellung von individuellen Texten, Logos und Bildern.

Darüber hinaus bietet no.e mit diversen Vernetzungsmöglichkeiten sowohl Veranstaltern als auch Gästen ein perfekt abgestimmtes Medien- und Eventerlebnis.

Display	je Sitzeinheit	108,-
	Möglich für alle Holzschalen mit gepolstertem Rücken	
Barcode-Scanner	je Barcode-Scanner	330,-
Accesspoint	je Accesspoint	1.650,-
Server	ab dem 4. Accesspoint bzw. ab ca. 1.000 Displays	3.300,-
	zur Verbesserung der Performance	
Lizenzgebühr	Lizenzgebühr für Software incl. Updates	
	Monatspauschale 165- <u>nicht</u> rabattierfähig	



DEKORE TISCHE - MEHRPREISE

Tischplattenbelag: Dekorative Hochdruck-Schichtpressstoffplatte (HPL) gemäß Hauskollektion:



Bei runden Tischen > Ø 1300 mm werden direktbeschichtete Platten verwendet

■ Passendes Dekor als direktbeschichtete Platte lieferbar

□ Passendes Dekor als direktbeschichtete Platte nicht lieferbar

HPL Schichtstoffe 1 HAUSKOLLEKTION Tischplattenbelag

Es gelten die Preise des jeweiligen Tischmodells

Passende ABS-Kanten

▶ Resopal 105-60	Pearl White (Perlweiss)	■		ABS/Reso-105
▶ Resopal D403-60	White Sand (Siamelfenbein)	■		ABS/Reso-D403
▶ Resopal 0147-60	Affinity (Eierschale)	■		ABS/Reso-0147
▶ Resopal 135-60	Rain (Perlgrau)	■		ABS/THER-U35
▶ Resopal D92-60	Dove Grey (Taubengrau)	■		ABS/Reso-D092
▶ Resopal 10622-60	Ebony (Anthrazit)	■		ABS/Reso-10622
▶ Resopal 0901-60	Black (Schwarz)	■		ABS schwarz
▶ Resopal 4370-60	Display Maple (Ahorn)	□		ABS/Reso-4370
▶ Resopal 4306-60	Global Beech (Buche)	■		ABS/Reso-4306
▶ Resopal 4326-60	Morello Cherry (Kirsche)	□		ABS/Reso-4326
▶ Resopal 4548-60	White Oak (Eiche)	□		ABS/Reso-4548

Resopal massiv Es gelten die Preise des jeweiligen Tischmodells der Kantenprofile 30, 43, 53, 55, nur

Hauskollektion, weitere Dekore auf Anfrage

HPL Schichtstoffe 2 ERWEITERTE HAUSKOLLEKTION Tischplattenbelag, gegen Aufpreis

Erweiterte Kollektion RM / EW Aufpreise siehe unten

Passende ABS-Kanten

▶ Resopal 3447-RM	cloudy cement (Betonoptik)	□		ABS/Reso-3447-RM
▶ Resopal 3563-RM	monocrete (Beton-schwarz)	□		ABS/Reso-3563-RM
▶ Resopal 4548-EW	white oak (Eiche)	□		ABS/RESO-4548

HPL-Schichtstoffe Tischlänge bis 1.000 mm (je Tisch) auf Preislistenpreise

+ 24,-

HPL-Schichtstoffe Tischlänge ab 1.001 mm (je Tisch) auf Preislistenpreise

+ 40,-

ABS-Kanten der erweiterten Kollektion **RM** (Resopal) je Tisch

+ 18,-

Resopal massiv nicht möglich

HPL Schichtstoffe 2 ERWEITERTE HAUSKOLLEKTION Tischplattenbelag, gegen Aufpreis

Erweiterte Kollektion TP (Traceless) Aufpreise siehe unten

Passende ABS-Kanten

▶ Resopal 9410-TP	Neutral White (Neutral weiss TP)	□		ABS/Reso-9410-TP
▶ Resopal 0538-TP	Soft Powder (Eierschale TP)	□		ABS/RESO-0538-TP
▶ Resopal 0164-TP	Jura Grey (Jura-grau TP)	□		ABS/Reso-0164-TP
▶ Resopal 10630-TP	Anthracite (Anthrazit-TP)	□		ABS/Reso-10630-TP
▶ Resopal 0901-TP	Black (Schwarz)	■		ABS/Reso-0901-TP

HPL-Schichtstoffe Tischlänge bis 1.000 mm (je Tisch) auf Preislistenpreise

+ 86,-

HPL-Schichtstoffe Tischlänge von 1.001 - 3.000 mm (je Tisch) auf Preislistenpreise

+ 144,-

Resopal massiv Tischlänge bis 1.000 mm (je Tisch) auf Kantenprofile 30, 43, 53, 55

+ 171,-

Resopal massiv Tischlänge von 1.001 - 3.000 mm (je Tisch) auf Kantenprofile 30, 43, 53, 55

+ 368,-

ABS-Kanten der erweiterten Kollektion **TP** (Resopal) je Tisch

+ 18,-

Weitere HPL-Schichtstoff-Dekore der Kollektion DOORS (Resopal)

Tischlänge bis 1.000 mm (je Tisch)

+ 17,-

Tischlänge von 1.001 - 3.000 mm (je Tisch)

+ 32,-

Gilt für folgende Trägerplatten: Tischlerplatte, Spanplatte, Multiplexplatte (weitere auf Anfrage)

Weitere ABS-Kanten der Kollektion **DOORS** (Resopal) je Tisch

+ 18,-

DEKORE TISCHE - MEHRPREISE

Tischplattenbelag HPL-Schichtstoffe Varianten

Gegenzugmaterial: Die von uns gelieferten Tischplatten haben auf der Plattenunterseite einen Gegenzug gleicher Qualität wie die Tischoberfläche. Gegenzugfarbe nach Herstellerwahl

Farblich passender Gegenzug in Oberfläche 60

Tischlänge bis 1.000 mm (je Tisch)	+ 30,-
Tischlänge von 1.001 - 3.000 mm (je Tisch)	+ 58,-

Gilt für folgende Trägerplatten: Tischlerplatte, Spanplatte, Multiplexplatte (weitere auf Anfrage)

Resopal Schichtstoff schwer entflammbar gemäß EN13501 B-s1, d0

Tischlänge bis 1.000 mm (je Tisch) / Mindestabnahme 12 Tische	+ 16,-
Tischlänge von 1.001 - 3.000 mm (je Tisch) / Mindestabnahme 8 Tische	+ 24,-

Gilt für folgende Trägerplatten: Tischlerplatte, Spanplatte, Multiplexplatte (weitere auf Anfrage)

Resopal Massiv schwer entflammbar gemäß EN13501 B-s1, d0

Tischlänge bis 1.000 mm (je Tisch) / Mindestabnahme 12 Tische	+ 22,-
Tischlänge von 1.001 - 3.000 mm (je Tisch) / Mindestabnahme 8 Tische	+ 34,-

Tischhöhe: **740 mm** Standard (Soweit beim Tischmodell nicht anders angegeben)
Andere Höhen auf Anfrage

Holzoberflächen: Natur - Beiztöne gegen Aufpreis siehe Seite 171

Zwischengrößen: Es gilt der Preis des nächst größeren Tischformates, sofern dies technisch möglich ist.

Echtfurnier: Nur auf Anfrage sofern bei den Modellen nicht erwähnt.
Um ein einheitliches Furnierbild gewährleisten zu können, werden Tischplatten mit Echtfurnier auftragsbezogen kalkuliert.
Furnier ist für Klappische nur bedingt geeignet

Andere Dekore, Tischgrößen bzw. Tischplatten auf Anfrage

Achtung: Bei Einsatz von 4-Fuß-Tischen mit Stühlen muss darauf geachtet werden, dass das **lichte Maß** des Tisches die Gesamtbreite des Stuhles nicht unterschreitet!
Die Maße sind bei den jeweiligen Modellen angegeben.

Gehstockhalterung:

















erti-203	+ 28,-
Technische Machbarkeit und Anbringungspunkt nach Absprache	



POWERBEAM FLEXIBLE TISCH-ELEKTRIFIZIERUNG

Stahlblech schwarz pulverbeschichtet, Feinstruktur RAL 9005 | Wichtige Technische Hinweise siehe nächste Seite

PowerBeam zeichnet sich vor allem durch seine flexible Schnellmontage aus, denn das System kann problemlos ganz ohne Werkzeugeinsatz montiert und wieder demontiert werden.

PowerBeam		4 x Schuko D	PB40_10-01 Netbox-pb40	299,-
PowerBeam		3 x Schuko D 1 x USB A+C Lader	PB40_10-04 Netbox-pb40	335,-
PowerBeam		4 x CH 13	PB40_10-11	377,-
PowerBeam		3 x CH 13 1 x USB A+C Lader	PB40_10-15	395,-
Adapterplatte		Montageplatte	PB40_10-51 adpl_pb40	105,-
Adapterplatte Hohe Kante		Innere Kantenhöhe 35 mm	PB40_10-55 adpl_pb40	127,-
Tischklemme klein		Klemmbereich: 8 - 30 mm	PB40_10-52 tiki-pb40	158,-
Tischklemme groß		Klemmbereich: 19- 54 mm	PB40_10-53 tiki-pb40	159,-
Zuleitung mit Schukostecker		Länge: 3.000 mm	PB40_10-71 kabel-001 Netzanschluss	39,-
Zuleitung mit CH 12		Länge: 3.000 mm	PB40_10-72 kabel-001	42,-
Weiterleitung kabel-001 Verbindung		Längen: Verbindungsleitung je Stck. GST18i3 Buchse-Stecker, 3-polig Netz 250 V, 16 A, Kodierfarbe schwarz	500 mm 600 mm 700 mm 800 mm 900 mm 1000 mm 2000 mm	12,- 15,- 18,- 21,- 24,- 27,- 33,-
Kabelkanal PET		Länge: 380 mm	PB40_10-91 kkfi-pb40	126,-
Kabelkanal PET		Länge: 580 mm	PB40_10-92 kkfi-pb40	144,-
Einfräsungen für zwei Weiterleitungskabel links + rechts		Ausfräsungsgröße variiert nach Tischgröße und Kabellänge		125,-
Kabelklemmen für Weiterleitungskabel		Für massive Holzkantenausführungen und Resopal Massiv Platten (Kompaktplatten) Hier müssen die Kabel nicht bündig in die Unterseite der Tischplatte eingefräst werden		64,-

POWERBEAM FLEXIBLE TISCH-ELEKTRIFIZIERUNG

Aufbewahrungsbox 	Kunststoffbox 400 x 600 x 220 mm inkl. Deckel, PET Abstandshalter und Zwischeneinlagen aus Wellpappe für bis zu 18 PowerBeam 276 (ohne Klemmen)	PB40_10-54 aubo-pb40	389,-
Transportroller 	Kunststoff Unterfahrhöhe 101 mm 4 Lenkrollen Ø 75 mm, davon 1 mit Feststellbremse Nutzlast 150 kg	PB40_10-60 trro-pb40	256,-

Einsatzmöglichkeiten

Sichtblenden: Mit Sichtblenden nur möglich, wenn PowerBeam zur **Tischinnenseite** gerichtet ist. Nicht möglich bei Tischklemme auf Tisch.

system 24			ABS-Kante, Kabel eingefräst oder Filzkabelkanal Tischbreiten 450 / 500 / 600 / 700 / 800 mm	 ABS-Umleimer
Tischlänge	Kabellängen (2 x)	Filzkanal (2 x)		
1200	500 mm	380 mm		
1300	600 mm	380 mm		
1400	600 mm	380 mm		
1500	700 mm	580 mm		
1600	700 mm	580 mm		
1700	800 mm	580 mm		
1800	800 mm	580 mm		

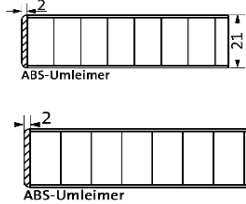
Klapptische 0105 / 0110			ABS-Kante, Kabel eingefräst oder Filzkabelkanal Tischbreiten 450 / 500 / 600 / 700 / 800 mm	 ABS-Umleimer
Tischlänge	Kabellängen (2 x)	Filzkanal (2 x)		
1200	500 mm			
1300	600 mm			
1400	600 mm	380 mm		
1500	700 mm	380 mm		
1600	700 mm	580 mm		
1700	800 mm	580 mm		
1800	800 mm	580 mm		

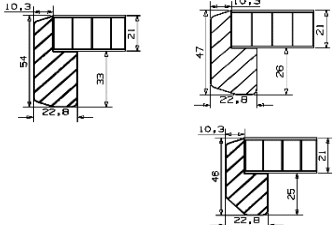
Klapptische 0105 / 0110			Massivholz-Kanten 03 / 04 / 05 Kabelklemmen oder Filzkabelkanal Tischbreiten 450 / 500 / 600 / 700 / 800 mm * PowerBeam je nach Tischlänge nicht mittig möglich, (wird dann ca. 90 mm aussermittig versetzt).	
Tischlänge	Kabellängen	Filzkanal (2 x)	PowerBeam Position mittig	
1200	500 / 600 mm		* versetzt	
1300	500 / 700 mm		* versetzt	
1400	2 x 600 mm	380 mm	ja	
1500	2 x 700 mm	380 mm	ja	
1600	2 x 700 mm	580 mm	ja	
1700	700 / 900 mm	580 mm	* versetzt	
1800	700 / 900 mm	580 mm	* versetzt	
1900	2 x 900 mm	580 mm	ja	
2000	800 / 1000 mm	580 mm	* versetzt	

POWERPORT LADESTATION MIT AKKU

Stahlblech schwarz pulverbeschichtet, Feinstruktur RAL 9005

PowerPort zeichnet sich vor allem durch seine flexible Schnellmontage aus, denn das System kann problemlos ganz ohne Werkzeugeinsatz montiert und wieder demontiert werden.

*weitere RAL-Farbtöne ab einer Stückzahl von 20 Stück auf Anfrage möglich

- Gehäuse:** Hochwertiges Ganzmetallgehäuse mit Schnellmontage an Adapter- oder Klemmplatte
- Akku:** Beinhaltet 1 bzw. 2 Akkus mit je 20.000 mAh (insgesamt 40.000 mAh Batteriespeicher)
Hohe Kapazität für das Aufladen von Laptops (PD 65W)

Garantierte maximale Ladegeschwindigkeit mit einer auf das Gerät optimierten Ladung, dies schont den Akku und verlängert damit die Lebensdauer



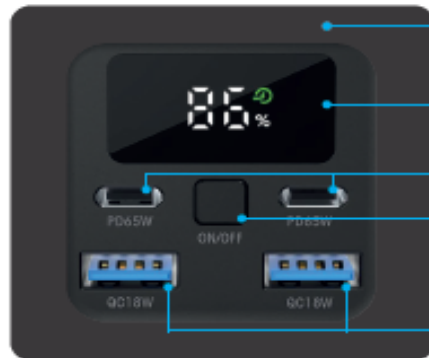

- Kompatibilität** Kompatibel mit allen USB-C-Laptops und MacBooks bis 65W mit Power Delivery
Zum Aufladen von Smartphones und Tablets über USB-C und USB-A-Anschlüsse

Unterstützt die Power-Delivery- und Qualcomm® Quick Charge™ 2.0/3.0-Technologie
Angeschlossene Geräte werden automatisch erkannt und optimal geladen







Gleichzeitiges und schnelles Laden über USB A- oder USB C-Anschluss möglich
POWERPORT 20: 4 Geräte gleichzeitig, POWERPORT 40: 8 Geräte

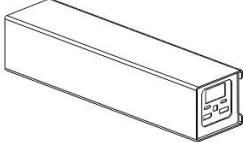
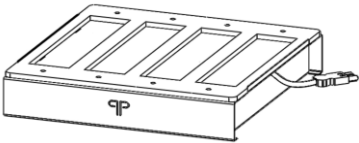
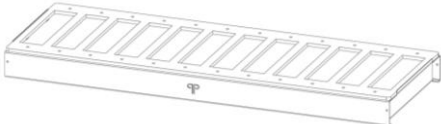

- pulverbeschichtetes Gehäuse mit zwei stoßgeschützten Akkus
- Display mit numerischer LED-Ladestandsanzeige in Prozent
- 2x USB Typ-C Ein-/Ausgang PD 65W
- Ein- und Ausschalter
- 2x USB Typ-A Ausgang QC 18W

Adapterplatte		Montageplatte	PB40_10-51	105,-
Adapterplatte Hohe Kante		Innere Kantenhöhe 35 mm	PB40_10-55	127,-
Tischklemme klein		Klemmbereich: 8 - 30 mm	PB40_10-52 tiki-pb40	158,-
Tischklemme groß		Klemmbereich: 19- 54 mm	PB40_10-53 tiki-pb40	159,-

POWERPORT LADESTATION MIT AKKU

<p>PowerPort 20 PP_AX20</p>		<p>aus Stahlblech, pulverbeschichtet Feinstruktur RAL 9005 (schwarz)*</p> <p>mit integrierter Tischklemme (8-30 mm Tischplatte) inkl. Akku mit 20.000 mAh, max 65 W Ausgang und 2 x USB-C + 2 x USB-A Ausgänge</p>	<p>450,-</p>
<p>PowerPort 40 PP_AX40</p>		<p>aus Stahlblech, pulverbeschichtet Feinstruktur RAL 9005 (schwarz)*</p> <p>an Adapterplatte oder Tischklemme aufsteckbar inkl. 2 x Akku mit je 20.000 mAh, max 65 W Ausgang und 2 x USB-C + 2 x USB-A Ausgänge</p>	<p>499,-</p>
<p>Lademodul basic PP_LM04</p>		<p>2-schaliges Blechgehäuse mit PET Aufnahme für 4 Power-Ports (oder 8 Ladepunkte) mit Ladewagen medium kombinierbar ohne Zu & Weiterleitung, GummifüÙe</p> <p>Im Inneren: 1 x 4er Steckdose mit Wieland Anschluss Zu & Weiterleitung 4 x Doppel USB-C Lader mit je 20 Watt 8 x USB-C Kabel</p>	<p>1.925,-</p>
<p>Lademodul large PP_LM12</p>		<p>2-schaliges Blechgehäuse mit PET Aufnahme für 12 Power-Ports (oder 24 Ladepunkte) mit Ladewagen large kombinierbar ohne Zu & Weiterleitung</p> <p>Im Inneren: 3 x 4er Steckdose mit Wieland Anschluss Zu & Weiterleitung 12 x Doppel USB-C Lader mit je 20 Watt 24 x USB-C Kabel</p>	<p>5.588,-</p>
<p>Ladewagen medium PP_LW12</p>		<p>Regal aus Metall auf Rollen (für max. 3 Ladeböden medium) L 400 mm, B 450 mm, H 1225 mm</p>	<p>1.178,-</p>
<p>Regalboden für Ladewagen medium PP_RB04</p>		<p>Blech pulverbeschichtet zum Anschrauben im Ladewagen medium</p>	<p>160,-</p>
<p>Ladewagen large PP_LW36</p>		<p>Regal aus Metall auf Rollen (für max. 3 Ladeböden large) L 1200 mm, B 450 mm, H 1225 mm</p>	<p>1.254,-</p>
<p>Regalboden für Ladewagen large PP_RB12</p>		<p>Blech pulverbeschichtet zum Anschrauben im Ladewagen large</p>	<p>215,-</p>
<p>Zuleitung mit Schuko-stecker</p>		<p>Länge: 3.000 mm</p> <p>PB40_10-71 kabel-001 Netzanschluss</p>	<p>39,-</p>
<p>Zuleitung mit CH 12</p>		<p>Länge: 3.000 mm</p> <p>PB40_10-72 kabel-001</p>	<p>42,-</p>
<p>USB-C Ladekabel 1 m PP_LK10</p>		<p>Ladekabel mit USB-C Stecker auf beiden Seiten Länge 1 m Farbe schwarz</p>	<p>16,-</p>

500 / 501 SYSTEM 24, KLAPPTISCHSYSTEM

DESIGN: DANIEL KORB

Gestell: Rundstahlrohrgestell Ø 35 x 2 mm
mit durchgängigem Längszargenprofil 35 x 35 mm
Tischmodell 500: Gestell stirnseitig gebogen
Tischmodell 501: Gestell stirnseitig auf Gehrung 45° geschweißt

Klappbeschlag: Direktschließendes Kräftedreieck, **mit Drückerplattenverlängerung**

Tischplatte: Spanplatte 19 mm mit ABS-Kante (kapo-232)

Tischplattenbelag: Resopal® gemäß Hauskollektion, siehe Seite 124/125



Größe	500		501	
	Basistisch	Anbautisch	Basistisch	Anbautisch
900 x 600 mm	749,-	616,-	825,-	654,-
1000 x 600 mm	777,-	644,-	853,-	682,-
1200 x 600 mm	806,-	674,-	882,-	712,-
1400 x 600 mm	860,-	727,-	936,-	765,-
1600 x 600 mm	872,-	739,-	948,-	777,-
1700 x 600 mm	876,-	743,-	952,-	781,-
1800 x 600 mm	882,-	749,-	958,-	787,-
900 x 700 mm	771,-	638,-	847,-	676,-
1000 x 700 mm	797,-	664,-	873,-	702,-
1200 x 700 mm	818,-	686,-	894,-	724,-
1400 x 700 mm	872,-	739,-	948,-	777,-
1600 x 700 mm	884,-	751,-	960,-	789,-
1700 x 700 mm	889,-	757,-	965,-	795,-
1800 x 700 mm	893,-	761,-	969,-	799,-
800 x 800 mm			836,-	665,-
900 x 800 mm	791,-	658,-	867,-	696,-
1000 x 800 mm	822,-	689,-	898,-	727,-
1200 x 800 mm	842,-	709,-	918,-	747,-
1400 x 800 mm	903,-	770,-	979,-	808,-
1600 x 800 mm	917,-	784,-	993,-	822,-
1700 x 800 mm	919,-	786,-	995,-	824,-
1800 x 800 mm	925,-	792,-	1.001,-	830,-

Stapelhöhe:

800 - 1800 mm	90 mm	90 mm
---------------	-------	-------

Ausstattung:

Gestell		
Verchromt	●	
Pulverbeschichtet (schwarz, verkehrsweiß, titansilber, alusilber)	○	+ 37,-
Minderpreis ohne Drückerplattenverlängerung je Tisch	○	-10,-
Minderpreis ohne Drückerplattenverlängerung je Anbautisch	○	-5,-
Tischplatte (Kantenbeschriebe siehe Seite 164/165)		
Spanplatte 19 mm mit ABS-Kante (kapo-232), Tischhöhe: 740 mm	●	
Spanplatte 19 mm mit Buche-Umleimer (kapo-214), Tischhöhe: 740 mm	○	+ 19,-
Resopal®-Massiv, 10 mm, (kapo-30) - bis Tischlänge 1000 mm, Tischhöhe: 729 mm	○	+ 112,-
Resopal®-Massiv, 10 mm, (kapo-30) - ab Tischlänge 1001 mm, Tischhöhe: 729 mm	○	+ 225,-
Tischplattenbelag		
Resopal® gemäß Hauskollektion	●	
Andere Resopal®-Dekore	○	Seite 124/125
ABS-Kante		
Gemäß Hauskollektion	●	
Farben außerhalb der Resopal® Hauskollektion	○	auf Anfrage
Gleiter		
Kunststoffgleiter KU097	●	
Filzgleiter FI039	○	+ 8,-
Höhenverstellb. Gelenkgl. Kunststoff TE016 (Höhe +10 mm bei nicht herausgedr. Gleitern)	○	+ 11,-
Höhenverstellb. Gelenkgl. Filz TE017 (Höhe +10 mm bei nicht herausgedrehten Gleitern)	○	+ 16,-
Zusatzausstattung		
Rollen für Basistisch (einseitig)	○	+ 56,-
Rollen für Anschlusstisch	○	+ 56,-
Zubehör:		
Connector tivb-500 	pro Stück	○ + 10,-
Tischwagen		Seite 168
Kabelkanal		Seite 162

Lichtes Maß:

Stirnseitig	Tischbreite -170 mm
Längsseitig	Tischlänge -135 mm
Lichte Höhe:	684 mm

● Standard
○ optional

503 / 504 SYSTEM 24, KLAPPTISCHSYSTEM

DESIGN: DANIEL KORB

Gestell: Rundstahldrehrohrgestell Ø 35 x 2 mm
 503 Buchemassivholzfuß Ø 35 mm, **konifiziert** auf Ø 24 mm
 504 Buchemassivholzfuß Ø 35 mm, **zylindrisch**
 mit durchgängigem Längszargenprofil 35 x 35 mm

Ausführung: Natur, Beiztöne gegen Aufpreis siehe Seite 152

Klappbeschlag: Direktschließendes Kräftedreieck, **mit Drückerplattenverlängerung**

Tischplatte: Spanplatte 19 mm mit ABS-Kante (kapo-232)

Tischplattenbelag: Resopal® gemäß Hauskollektion, siehe Seite 124/125



Größe	503 konisch		504 zylindrisch	
	Basistisch	Anschlusstisch	Basistisch	Anschlusstisch
900 x 600 mm	1.036,-	866,-	1.016,-	846,-
1000 x 600 mm	1.064,-	893,-	1.044,-	873,-
1200 x 600 mm	1.094,-	923,-	1.074,-	903,-
1400 x 600 mm	1.147,-	976,-	1.127,-	956,-
1600 x 600 mm	1.159,-	988,-	1.139,-	968,-
1700 x 600 mm	1.163,-	992,-	1.143,-	972,-
1800 x 600 mm	1.169,-	998,-	1.149,-	978,-
900 x 700 mm	1.058,-	887,-	1.038,-	867,-
1000 x 700 mm	1.084,-	913,-	1.064,-	893,-
1200 x 700 mm	1.105,-	935,-	1.086,-	915,-
1400 x 700 mm	1.159,-	988,-	1.139,-	968,-
1600 x 700 mm	1.171,-	1.000,-	1.151,-	980,-
1700 x 700 mm	1.177,-	1.006,-	1.157,-	986,-
1800 x 700 mm	1.181,-	1.010,-	1.161,-	990,-
800 x 800 mm	1.047,-	876,-	1.027,-	856,-
900 x 800 mm	1.078,-	907,-	1.058,-	887,-
1000 x 800 mm	1.109,-	939,-	1.090,-	919,-
1200 x 800 mm	1.129,-	958,-	1.109,-	939,-
1400 x 800 mm	1.190,-	1.020,-	1.171,-	1.000,-
1600 x 800 mm	1.204,-	1.033,-	1.184,-	1.014,-
1700 x 800 mm	1.206,-	1.035,-	1.186,-	1.016,-
1800 x 800 mm	1.212,-	1.041,-	1.192,-	1.022,-

Stapelhöhe:

800 - 1800 mm	90 mm	90 mm
---------------	-------	-------

Ausstattung:

Gestell			
Verchromt		●	
Pulverbeschichtet (schwarz, verkehrsweiß, titansilber, alusilber)		○	+ 37,-
Minderpreis ohne Drückerplattenverlängerung je Tisch		○	-10,-
Minderpreis ohne Drückerplattenverlängerung je Anbautisch		○	-5,-
Tischplatte (Kantenbeschriebe siehe Seite 164/165)			
Spanplatte 19 mm mit ABS-Kante (kapo-232), Tischhöhe: 740 mm		●	
Spanplatte 19 mm mit Buche-Umleimer (kapo-214), Tischhöhe: 740 mm		○	+ 19,-
Resopal®-Massiv, 10 mm, (kapo-30) - bis Tischlänge 1000 mm, Tischhöhe: 729 mm		○	+ 112,-
Resopal®-Massiv, 10 mm, (kapo-30) - ab Tischlänge 1001 mm, Tischhöhe: 729 mm		○	+ 225,-
Tischplattenbelag			
Resopal® gemäß Hauskollektion		●	
Andere Resopal®-Dekore		○	Seite 124/125
ABS-Kante			
Gemäß Hauskollektion		●	
Farben außerhalb der Resopal® Hauskollektion		○	auf Anfrage
Gleiter			
Kunststoffgleiter KU026		●	
Filzgleiter FI003		○	+ 8,-
Zubehör:			
Connector tivb-500 	pro Stück	○	+ 10,-
Tischwagen			Seite 168
Kabelkanal			Seite 162

Lichtes Maß:

Stirnseitig	Tischbreite -170 mm
Längsseitig	Tischlänge -135 mm
Lichte Höhe:	684 mm

● Standard
 ○ optional

KLAPPTISCHSYSTEM 24

DESIGN: DANIEL KORB

SICHTBLENDEN

"Classic"- Bügel

	Tischlänge	Blende Classic		Blende Filz	
		Blendenlänge Classic Blendenhöhe 440 mm	sibl-501 Spanplatte 19 mm	Blendenbefestigung abnehmbar Blendenlänge Filz Blendenhöhe 500 mm	sibl-003 Filz
	900 mm	890 mm	442,-	850 mm	305,-
	1000 mm	990 mm	454,-	950 mm	315,-
	1200 mm	1190 mm	466,-	1150 mm	326,-
	1400 mm	1390 mm	487,-	1350 mm	347,-
	1600 mm	1590 mm	507,-	1550 mm	389,-
	1700 mm	1690 mm	515,-	1650 mm	399,-
	1800 mm	1790 mm	523,-	1750 mm	410,-

bis Tischlänge 1549 mm 2 Aufhängeösen
ab Tischlänge 1550 mm 3 Aufhängeösen

EINHÄNGEPLATTEN

Rechteck

	ehpl-5001	Segment Dreieck		ehpl-5009	
				90°	45°
900 x 600 mm	462,-	600 x 600 mm	438,-	438,-	438,-
1000 x 600 mm	488,-	700 x 700 mm	438,-	438,-	438,-
1200 x 600 mm	517,-	800 x 800 mm	438,-	438,-	438,-
1400 x 600 mm	569,-				
1600 x 600 mm	580,-				
		Segment gerundet		ehpl-5005	
900 x 700 mm	482,-		90°	45°	
1000 x 700 mm	508,-	600 x 600 mm	451,-	451,-	451,-
1200 x 700 mm	528,-	700 x 700 mm	451,-	451,-	451,-
1400 x 700 mm	580,-	800 x 800 mm	451,-	451,-	451,-
1600 x 700 mm	591,-				
900 x 800 mm	500,-				
1000 x 800 mm	532,-				
1200 x 800 mm	551,-				
1400 x 800 mm	612,-				
1600 x 800 mm	625,-				



Einhängeplatte gerundet
rounded table top



Einhängeplatte Dreieck
triangular table top



Einhängeplatte Rechteck
table top rectangular

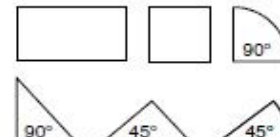

Varianten
variants

RUNDE TISCHE 500

	500		501	
		Preis		Preis
	Ø 1000 mm	838,-	910,-	
	Ø 1100 mm	867,-	939,-	
	Ø 1200 mm	884,-	957,-	
	Ø 1300 mm	925,-	998,-	
	Ø 1400 mm*	1.322,-	1.394,-	
	Ø 1600 mm*	1.428,-	1.499,-	
	Ø 1800 mm*	1.612,-	1.680,-	



*Tischplattenbelag Resopalit / Resopal TP direktbeschichtet auch auf Anfrage möglich



Rolle
castor



Höhenverstellbare (Gelenk-)gleiter
Filz/Polyamid
height-adjustable (joint) gliders
felt/polyamide



Tischwagen 002
table trolley 002



Tischwagen 001
table trolley 001



Druckerplattenverlängerung



Connector
connector



Kabelkanal
cable duct



Netbox
net box

0105 KLAPPTISCH STAHLROHR

Gestell: Rundstahlrohr, Doppelsäulen Ø 30 x 1,5 mm, Ausleger Ø 40 x 2 mm
Klappbeschlag: Original **delta 100**, gewährleistet spielfreien Stand
Tischplatte: Kapo 01, 03, 04: Tischlänge bis 1800 mm Spanplatte 19 mm, ab 1801 mm Tischlerplatte mit Spandeck
 Kapo 05: Tischlänge bis 1600 mm Spanplatte 19 mm, ab 1601 mm Tischlerplatte mit Spandeck
 Kapo 232: Spanplatte 19 mm, Kapo 552 Tischlerplatte 30 mm, Kapo 251 Spanplatte 30 mm
Tischkante: Natur, Beiztöne gegen Aufpreis siehe Seite 171
 Kantenbeschriebe siehe Seite 164/165
Tischplattenbelag: Resopal® gemäß Hauskollektion, siehe Seite 124/125

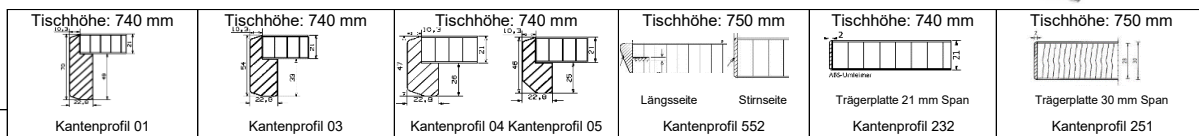

Größe	Kantenprofil 01	Kantenprofil 03	Kantenprofil 04	Kantenprofil 05	Kantenprofil 552	Kantenprofil 232	Kantenprofil 251
1400 x 450 mm	666,-	666,-	666,-	666,-	681,-	616,-	636,-
1500 x 450 mm	674,-	674,-	674,-	674,-	689,-		644,-
1600 x 450 mm	683,-	683,-	683,-	683,-	698,-		653,-
1700 x 450 mm	689,-	689,-	689,-	689,-	704,-		659,-
1800 x 450 mm	701,-	701,-	701,-	701,-	716,-		671,-
1200 x 600 mm	621,-	621,-	621,-	621,-	636,-	571,-	591,-
1300 x 600 mm	628,-	628,-	628,-	628,-	643,-	578,-	598,-
1400 x 600 mm	666,-	666,-	666,-	666,-	681,-	616,-	636,-
1500 x 600 mm	674,-	674,-	674,-	674,-	689,-		644,-
1600 x 600 mm	683,-	683,-	683,-	683,-	698,-		653,-
1700 x 600 mm	689,-	689,-	689,-	689,-	704,-		659,-
1800 x 600 mm	701,-	701,-	701,-	701,-	716,-		671,-
1900 x 600 mm	724,-						
2000 x 600 mm	756,-						
1200 x 700 mm	627,-	627,-	627,-	627,-	642,-	577,-	597,-
1300 x 700 mm	635,-	635,-	635,-	635,-	650,-	585,-	605,-
1400 x 700 mm	673,-	673,-	673,-	673,-	688,-	623,-	643,-
1500 x 700 mm	682,-	682,-	682,-	682,-	697,-		652,-
1600 x 700 mm	690,-	690,-	690,-	690,-	705,-		660,-
1700 x 700 mm	696,-	696,-	696,-	696,-	711,-		666,-
1800 x 700 mm	708,-	708,-	708,-	708,-	723,-		678,-
1900 x 700 mm	731,-						
2000 x 700 mm	763,-						
1200 x 800 mm	639,-	639,-	639,-	639,-	654,-	589,-	609,-
1300 x 800 mm	650,-	650,-	650,-	650,-	665,-	600,-	620,-
1400 x 800 mm	685,-	685,-	685,-	685,-	700,-	635,-	655,-
1500 x 800 mm	696,-	696,-	696,-	696,-	711,-		666,-
1600 x 800 mm	705,-	705,-	705,-	705,-	720,-		675,-
1700 x 800 mm	708,-	708,-	708,-	708,-	723,-		678,-
1800 x 800 mm	722,-	722,-	722,-	722,-	737,-		692,-
1900 x 800 mm	745,-						
2000 x 800 mm	777,-						
1200 x 900 mm	682,-	682,-	682,-	682,-	697,-	632,-	652,-
1300 x 900 mm	682,-	682,-	682,-	682,-	697,-	632,-	652,-
1400 x 900 mm	719,-	719,-	719,-	719,-	734,-	669,-	689,-
1500 x 900 mm	728,-	728,-	728,-	728,-	743,-		698,-
1600 x 900 mm	744,-	744,-	744,-	744,-	759,-		714,-
1700 x 900 mm	747,-	747,-	747,-	747,-	762,-		717,-
1800 x 900 mm	767,-	767,-	767,-	767,-	782,-		737,-
1900 x 900 mm	774,-						
2000 x 900 mm	808,-						

Stapelhöhe:

Tischlänge bis	126 mm	126 mm	126 mm	135 mm	126 mm	135 mm
1300 - 1519 mm	126 mm	126 mm	126 mm	135 mm	126 mm	135 mm
1520 - 2000 mm	81 mm	68 mm	68 mm	78 mm	68 mm	78 mm

Ab Tischlänge 1700 mm zusätzlicher Stapelklotz mittig

Ausstattung:

Gestell		
Verchromt oder polyamidbeschichtet gemäß Hauskollektion (außer alusilber)	●	
Alusilber polyamidbeschichtet	○	+ 36,-
Tischhöhe		
Tischhöhe 740 mm	●	
Tischhöhe 750 mm	○	+ 28,-
Gleiter		
Kunststoffgleiter KU005, 59 x 29 mm, natur	●	
Kunststoffgleiter KU114, 59 x 29 mm, schwarz	○	ohne MP
Höhenverstellbare Gleiter TE001, Ø 38 mm, schwarz (Höhe +10 mm bei nicht herausgedrehten Gleitern)	○	+ 36,-
Filzgleiter FI016, 59 x 29 mm, natur	○	+ 8,-
Filzgleiter FI056, 59 x 29 mm, schwarz	○	+ 8,-

Zubehör

Sichtblenden, Einhängeplatten, Kabelkanal	Seite 162
Tischwagen	Seite 168

passende Tischformen

Rund-Klapptisch 158	Seite 135
Stehtische	Seite 156-160
Trapeztisch, Halbrundtisch	Seite 161

● Standard ○ optional

0110 KLAPPTISCH STAHLROHR

Gestell: Rundstahlrohr, Flachovalrohr 60 x 30 x 2 mm, Ausleger Ø 40 x 2 mm
Klappbeschlag: Schwarz Pulverbeschichtet, Original delta 100.1, gewährleistet spielfreien Stand
Tischplatte: Kapo 01, 03, 04: Tischlänge bis 1800 mm Spanplatte 19 mm, ab 1801 mm Tischlerplatte mit Spandeck
 Kapo 05: Tischlänge bis 1600 mm Spanplatte 19 mm, ab 1601 mm Tischlerplatte mit Spandeck
 Kapo 232: Spanplatte 19 mm, Kapo 552 Tischlerplatte 30 mm, Kapo 251 Spanplatte 30 mm
Tischkante: Natur, Beiztöne gegen Aufpreis siehe Seite 171
 Kantenbeschriebe siehe Seite 164/165
Tischplattenbelag: Resopal® gemäß Hauskollektion, siehe Seite 124/125



Größe	Tischhöhe: 740 mm		Tischhöhe: 740 mm		Tischhöhe: 750 mm		Tischhöhe: 740 mm		Tischhöhe: 750 mm	
	Kantenprofil 01	Kantenprofil 03	Kantenprofil 04	Kantenprofil 05	Längsseite Kantenprofil 552	Stirnseite Kantenprofil 552	Trägerplatte 21 mm Span Kantenprofil 232	Trägerplatte 30 mm Span Kantenprofil 251		
1400 x 450 mm	682,-	682,-	682,-	682,-	697,-	697,-	632,-	652,-		
1500 x 450 mm	691,-	691,-	691,-	691,-	706,-	706,-		661,-		
1600 x 450 mm	699,-	699,-	699,-	699,-	714,-	714,-		669,-		
1700 x 450 mm	705,-	705,-	705,-	705,-	720,-	720,-		675,-		
1800 x 450 mm	717,-	717,-	0,-	0,-	732,-	732,-		687,-		
1200 x 600 mm	637,-	637,-	637,-	637,-	652,-	652,-	587,-	607,-		
1300 x 600 mm	644,-	644,-	644,-	644,-	659,-	659,-	594,-	614,-		
1400 x 600 mm	682,-	682,-	682,-	682,-	697,-	697,-	632,-	652,-		
1500 x 600 mm	691,-	691,-	691,-	691,-	706,-	706,-		661,-		
1600 x 600 mm	699,-	699,-	699,-	699,-	714,-	714,-		669,-		
1700 x 600 mm	705,-	705,-	705,-	705,-	720,-	720,-		675,-		
1800 x 600 mm	717,-	717,-			732,-	732,-		687,-		
1900 x 600 mm	740,-									
2000 x 600 mm	772,-									
1200 x 700 mm	643,-	643,-	643,-	643,-	658,-	658,-	593,-	613,-		
1300 x 700 mm	652,-	652,-	652,-	652,-	667,-	667,-	602,-	622,-		
1400 x 700 mm	689,-	689,-	689,-	689,-	704,-	704,-	639,-	659,-		
1500 x 700 mm	698,-	698,-	698,-	698,-	713,-	713,-		668,-		
1600 x 700 mm	707,-	707,-	707,-	707,-	722,-	722,-		677,-		
1700 x 700 mm	712,-	712,-	712,-	712,-	727,-	727,-		682,-		
1800 x 700 mm	724,-	724,-			739,-	739,-		694,-		
1900 x 700 mm	747,-									
2000 x 700 mm	779,-									
1200 x 800 mm	655,-	655,-	655,-	655,-	670,-	670,-	605,-	625,-		
1300x 800 mm	666,-	666,-	666,-	666,-	681,-	681,-	616,-	636,-		
1400 x 800 mm	701,-	701,-	701,-	701,-	716,-	716,-	651,-	671,-		
1500 x 800 mm	712,-	712,-	712,-	712,-	727,-	727,-		682,-		
1600 x 800 mm	721,-	721,-	721,-	721,-	736,-	736,-		691,-		
1700 x 800 mm	724,-	724,-	724,-	724,-	739,-	739,-		694,-		
1800 x 800 mm	739,-	739,-			754,-	754,-		709,-		
1900 x 800 mm	762,-									
2000 x 800 mm	794,-									
1200 x 900 mm	698,-	698,-	698,-	698,-	713,-	713,-	648,-	668,-		
1300 x 900 mm	698,-	698,-	698,-	698,-	713,-	713,-	648,-	668,-		
1400 x 900 mm	735,-	735,-	735,-	735,-	750,-	750,-	685,-	705,-		
1500 x 900 mm	744,-	744,-	744,-	744,-	759,-	759,-		714,-		
1600 x 900 mm	760,-	760,-	760,-	760,-	775,-	775,-		730,-		
1700 x 900 mm	763,-	763,-	763,-	763,-	778,-	778,-		733,-		
1800 x 900 mm	783,-	783,-			798,-	798,-		753,-		
1900 x 900 mm	790,-									
2000 x 900 mm	824,-									

Stapelhöhe:

Tischlänge bis 1299 mm	126 mm	126 mm	126 mm	135 mm	126 mm	135 mm
1300 - 1519 mm	126 mm	126 mm	126 mm	135 mm	126 mm	135 mm
1520 - 2000 mm	81 mm	68 mm	68 mm	78 mm	68 mm	78 mm

Ausstattung:

Ab Tischlänge 1700 mm zusätzlicher Stapelklotz mittig

Gestell		
Verchromt oder polyamidbeschichtet gemäß Hauskollektion (außer alusilber)	●	
Alusilber polyamidbeschichtet	○	+ 36,-
Beschlag		
Schwarz - pulverbeschichtet	●	
Tischhöhe		
Tischhöhe 740 mm	●	
Tischhöhe 750 mm	○	*auf Anfrage
Gleiter		
Kunststoffgleiter KU005, 59 x 29 mm, natur	●	
Kunststoffgleiter KU114, 59 x 29 mm, schwarz	○	ohne MP
Höhenverstellbare Gleiter TE001, Ø 38 mm, schwarz (H +10 mm bei nicht herausgedrehten Gleitern)	○	+ 36,-
Filzgleiter FI016, 59 x 29 mm, natur	○	+ 8,-
Filzgleiter FI056, 59 x 29 mm, schwarz	○	+ 8,-
Zubehör		
Sichtblenden, Einhängeplatten, Kabelkanal		Seite 162
Tischwagen		Seite 168

● Standard
○ optional

***Sonderhöhen nur auf Anfrage**

0158 KLAPPTISCH RUND, DOPPELSÄULE

Gestell:	Rundstahlrohr-DoppelfüÙe Ø 30 x 1,5 mm	
Klappbeschlag:	Original delta 100.1 , gewährleistet spielfreien Stand	
Tischplatte:	Spanplatte 19 mm, E1	
Tischkante:	Natur, Beiztöne gegen Aufpreis siehe Seite 171 Kantenbeschriebe siehe Seite 164/165	
Tischplattenbelag:	Resopal® gemäß Hauskollektion, siehe Seite 124/125 Bei runden Tischen > Ø 1300 mm werden direktbeschichtete Platten verwendet (Resopalit)	

Größe	Tischhöhe: 740 mm			Tischhöhe 749 mm	Tischhöhe 749 mm	Tischhöhe 749 mm
	Kantenprofil 07	Kantenprofil 08	Kantenprofil 22	Kantenprofil 58	Kantenprofil s-123	Kantenprofil s-278
Ø 1200 mm		1.259,-		1.259,-	1.141,-	1.425,-
Ø 1300 mm		1.339,-		1.339,-	1.221,-	1.505,-
Ø 1400 mm		1.415,-		1.415,-	1.297,-	1.581,-
Ø 1500 mm		1.492,-		1.492,-	1.374,-	1.658,-
Ø 1600 mm		1.595,-		1.595,-	1.477,-	1.761,-
Ø 1700 mm		1.699,-		1.699,-	1.581,-	1.865,-
Ø 1800 mm		1.799,-		1.799,-	1.681,-	1.965,-
Ø 1900 mm		1.903,-		1.903,-	1.785,-	2.069,-
Ø 2000 mm		2.005,-		2.005,-	1.887,-	2.171,-

Stapelhöhe:	126 mm bei Ø 1200 mm / 80 mm ab 1300 mm			
Zargenrahmen:	Nein	Nein	Ja	Ja

0159 KLAPPTISCH RUND, FLACHOVALROHR

Gestell:	Rundstahlrohr, Flachovalrohr 60 x 30 x 2 mm	
Klappbeschlag:	Original delta 100 , gewährleistet spielfreien Stand	
Tischplatte:	Spanplatte 19 mm, E1	
Tischkante:	Natur, Beiztöne gegen Aufpreis siehe Seite 171 Kantenbeschriebe siehe Seite 164/165	
Tischplattenbelag:	Resopal® gemäß Hauskollektion, siehe Seite 124/125 Bei runden Tischen > Ø 1300 mm werden direktbeschichtete Platten verwendet (Resopalit)	

Mehrpriis Tischmodell 0159 (auf Modell 158)	<input type="radio"/>	+ 32,-
--	-----------------------	--------

Ausstattung:

Gestell		
Verchromt oder polyamidbeschichtet gemäß Hauskollektion (außer alusilber)	<input checked="" type="radio"/>	
Alusilber polyamidbeschichtet	<input type="radio"/>	+ 36,-

Tischhöhe

Tischhöhe 740 mm	<input checked="" type="radio"/>	
Aufsteckhülsen aush-001 verchromt (nur Modell 0158) zur Gestellverlängerung auf 1000 mm bzw. 1100 mm, (Preis für 4 Stück)	<input type="radio"/>	+ 506,-

Gleiter

Modell 0158 Kunststoffgleiter KU030, Ø 30 mm, natur	<input checked="" type="radio"/>	
Modell 0158 Kunststoffgleiter KU065, Ø 30 mm, schwarz	<input checked="" type="radio"/>	
Höhenverstellbare Gleiter TE001, Ø 38 mm, schwarz (Tisch minimum Höhe +10 mm)	<input type="radio"/>	+ 29,-
Modell 0159: Kunststoffgleiter TE159, Oval 60x30 mm, schwarz	<input checked="" type="radio"/>	
Höhenverstellbare Gleiter TE159, schwarz (Tisch minimum Höhe +10 mm)	<input type="radio"/>	+ 29,-

Sonstiges

Tanne-Fichte-Dreischichtplatte 19 mm mit PU-Auflage (Ako elastic 2,5 mm), (kapo-s123)	<input type="radio"/>	
Tanne-Fichte-Drischichtplatte 19 mm mit Metallring (20 mm) zum Schutz vor Beschädigungen der Tischkante (kapo-s278)	<input type="radio"/>	
ZwischenmaÙe z. B. Ø 1450 mm (Preis = nächstgrößere Tischgröße)	<input type="radio"/>	

Zubehör

Tischwagen

Seite 169

- Standard
- optional

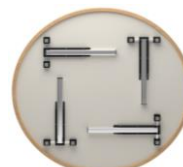
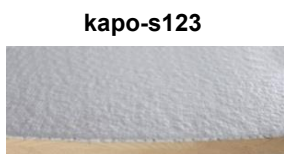



215 / 216 FX TABLE

DESIGN: DIMITRI RIFFEL

- Gestell:** Säule Ovalrohr 60 x 30 x 2 mm, Fußausleger Rundrohr 30x2 mm
- Tischfuss 215** **einfarbige** Gestellvariante "komplett verschweisst"
Oberfläche schwarz RAL 9005 pulverbeschichtet, Feinstruktur
- Tischfuss 216** **zweifarbige** Gestellvariante Ausleger mit der Säule verschraubt,
Oberfläche der Säule schwarz RAL 9005 pulverbeschichtet Feinstruktur
Oberfläche Ausleger Chrom
- Traverseelement / Klappmechanik:** Rechtecktraverse 50 x 30 x 2 mm, mit zwei klappbaren Plattenträgern
40 x 25 x 2 mm. Oberfläche, schwarz RAL 9005 pulverbeschichtet Feinstruktur
*** Länge 1800 mm und 2000 mm mit 2 Längszargen, Gestelllänge identisch**
- Tischplatte:** kapo-232 Gegenzug Weiß, kapo-30, kapo-43, Kantenbeschriebe Seite 164/165
- Tischplattenbelag:** Resopal® gemäß Hauskollektion, siehe Seite 124/125

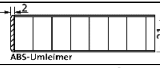

Tisch Modell 215

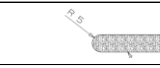
	Tischhöhe 740 mm	Tischhöhe 730 mm	Tischhöhe 730 mm
			
Größe	Kantenprofil 232	Kantenprofil 30	Kantenprofil 43
			gerundete Tischecken r = 15 mm
1200 x 700 mm	916,-	1.141,-	1.168,-
1400 x 700 mm	952,-	1.177,-	1.204,-
1600 x 700 mm	988,-	1.213,-	1.241,-
1800 x 700 mm *	1.060,-	1.285,-	1.313,-
2000 x 700 mm *	1.096,-	1.321,-	1.349,-
1200 x 800 mm	945,-	1.170,-	1.197,-
1400 x 800 mm	981,-	1.206,-	1.233,-
1600 x 800 mm	1.017,-	1.242,-	1.269,-
1800 x 800 mm *	1.089,-	1.314,-	1.341,-
2000 x 800 mm *	1.125,-	1.350,-	1.378,-

Abweichende Tischlängen sind möglich, jedoch sind die Gestellmaße fix, d. h. die Tischplatten stehen über und die Sichtblenden müssen vom jeweiligen Gestellmaß ermittelt werden. Bsp. Tischlänge 1550 mm / Gestell der Tischlänge 1400 mm

Staffelmenge je Tisch 170 mm, plus erster Tisch 690 mm

Gestell:	Seitenfüße: pulverbeschichtet schwarz RAL 9005 Feinstruktur	●
einteilig 215	Seitenfüße: pulverbeschichtet weiß RAL 9016 Feinstruktur (Traverse, Plattenträger und Beschlag schwarz)	+ 132,-
zweiteilig 216	Säule pulverbeschichtet schwarz RAL 9005 Feinstruktur, Fußausleger in Chrom Säule pulverbeschichtet weiß RAL 9016 Feinstruktur, Fußausleger in Chrom (Traverse, Plattenträger und Beschlag schwarz)	+ 134,- + 267,-
Rollen	2 Rollen mit Feststeller (an der "Bedienerseite") und 2 Rollen ohne Feststeller, Ø 65 mm	
rolle-065 harte Lauffläche		●
rolle-066 weiche Lauffläche		+ 9,-
Zubehör	TRV-215 2 Stück Drehverriegelungen, jeweils stirnseitig eine Verbinderhälfte montiert.	+ 22,-
Tischverbinder	Join s-116 4 Stück Drehverriegelungen, auf jeder Ecke eine Verbinderhälfte, gleicht Höhenunterschiede besser aus	+ 48,-
	Join s-127 4 Stück Drehverriegelungen, auf jeder Ecke eine Verbinderhälfte und 2 auf einer Längsseite, nur für Tische mit einer Mindestlänge = 2 x Tischtiefe und länger gleicht Höhenunterschiede im Boden besser aus	+ 72,-
	Sichtblende	sibl-215 Flexible Einghängematte aus robustem Filz, anthrazit
Kabelkanal	Blech gekantet, schwarz RAL 9005, Länge 800 mm, horizontal einhängbar Nur für Netbox PB_B41 möglich	+ 94,-
Netbox PB_B41	4 x Schukostecker, 1 x Doppel-USB mit abnehmbarer Zuleitung 2 m Robustes Metallgehäuse L 252 mm x B 100 mm x H 65 mm	+ 606,-
Netbox PB_F42	4 x Schukostecker, 1 x Doppel-USB mit automatischem Kabelaufroller Länge 4 m Robustes Metallgehäuse L 484 mm x B 175 mm x H 65 mm	+ 1.090,-



Gestell 215
einfarbig

Gestell 216
zweifarbig

Sichtblende Filz

Tischlänge	Blendenlänge	
1200	1020	+ 326,-
1400	1220	+ 342,-
1600	1420	+ 358,-
1800	1620	+ 374,-
2000	1620	+ 374,-

Lichte Maße Gestelle

Tischlänge	lichte Breite	lichte Höhe
1200	Tischlänge 1.014 mm	644 mm
1400	Tischlänge 1.214 mm	644 mm
1600	Tischlänge 1.414 mm	644 mm
1800	Tischlänge 1.614 mm	644 mm
2000	Tischlänge 1.614 mm	644 mm

225/226 FX TABLE STAFFEL-STEHTISCH

DESIGN: DIMITRI RIFFEL

- Gestell:** Säule Ovalstahlrohr 60 x 30 x 2 mm, Fußausleger Rundsathrohr 30x2 mm
Quertraverse Rechteckrohr 50 x 30 x 2 mm
- Tischfuss 225** **einfarbige** Gestellvariante "komplett verschweisst"
Oberfläche schwarz RAL 9005 pulverbeschichtet, Feinstruktur
- Tischfuss 226** **zweifarbige** Gestellvariante Ausleger mit der Säule verschraubt,
Oberfläche der Säule schwarz RAL 9005 pulverbeschichtet Feinstruktur
Oberfläche Ausleger Chrom
- Traversenelement / Klappmechanik:** Rechtecktraverse 50 x 30 x 2 mm, mit zwei klappbaren Plattenträgern
40 x 25 x 2 mm. Oberfläche, schwarz RAL 9005 pulverbeschichtet Feinstruktur
- Tischplatte:** kapo-232 Gegenzug Weiß, kapo-30, kapo-43, Kantenbeschriebe Seite 164/165
- Tischplattenbelag:** Resopal® gemäß Hauskollektion, siehe Seite 124/125

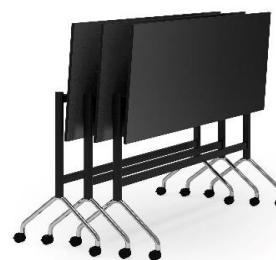

Tisch Modell 225

	Tischhöhe 1100 mm	Tischhöhe 1090 mm	Tischhöhe 1090 mm
Größe	Kantenprofil 232	Kantenprofil 30	Kantenprofil 43
			gerundete Tischecken r = 15 mm
1200 x 700 mm	1.126,-	1.350,-	1.378,-
1400 x 700 mm	1.162,-	1.387,-	1.415,-
1600 x 700 mm	1.198,-	1.423,-	1.451,-
1800 x 700 mm *	1.271,-	1.495,-	1.523,-
2000 x 700 mm *	1.306,-	1.531,-	1.559,-
1200 x 800 mm	1.155,-	1.380,-	1.407,-
1400 x 800 mm	1.191,-	1.416,-	1.443,-
1600 x 800 mm	1.226,-	1.451,-	1.479,-
1800 x 800 mm *	1.299,-	1.524,-	1.551,-
2000 x 800 mm *	1.335,-	1.560,-	1.588,-

Abweichende Tischlängen sind möglich, jedoch sind die Gestellmaße fix, d. h. die Tischplatten stehen über und die Sichtblenden müssen vom jeweiligen Gestellmaß ermittelt werden. Bsp. Tischlänge 1550 mm / Gestell der Tischlänge 1400 mm

Staffelmenge je Tisch 170 mm, plus erster Tisch 690 mm

Gestell:	Seitenfüße: pulverbeschichtet schwarz RAL 9005 Feinstruktur	●
einteilig 225	Seitenfüße: pulverbeschichtet weiß RAL 9016 Feinstruktur (Traverse, Plattenträger und Beschlag schwarz)	+ 132,-
zweiteilig 226	Säule pulverbeschichtet schwarz RAL 9005 Feinstruktur, Fußausleger in Chrom Säule pulverbeschichtet weiß RAL 9016 Feinstruktur, Fußausleger in Chrom (Traverse oben, Plattenträger und Beschlag schwarz), Traverse unten weiß RAL 9016	+ 134,- + 267,-
Rollen	4x Rollen mit Feststeller, Ø 65 mm rolle-068 harte Lauffläche rolle-064 weiche Lauffläche	● + 9,-
Zubehör	TRV-215 2 Stück Drehverriegelungen, jeweils stirnseitig eine Verbinderhälfte montiert.	+ 22,-
Tischverbinder	JOIN s-116 4 Stück Drehverriegelungen, eine Verbinderhälfte an jeder Tisch-Ecke gleicht Höhenunterschiede im Boden besser aus Join s-127 4 Stück Drehverriegelungen, auf jeder Ecke eine Verbinderhälfte und 2 auf einer Längsseite, nur für Tische mit einer Mindestlänge = 2 x Tischtiefe und länger gleicht Höhenunterschiede im Boden besser aus	+ 48,- + 72,-
Kabelkanal	Blech gekantet, schwarz RAL 9005, Länge 800 mm, horizontal einhängbar Nur für Netbox PB_B41 möglich	+ 94,-
Netbox PB_B41	4 x Schukostecker, 1 x Doppel-USB mit abnehmbarer Zuleitung 2 m Robustes Metallgehäuse L 252 mm x B 100 mm x H 65 mm	+ 606,-
Netbox PB_F42	4 x Schukostecker, 1 x Doppel-USB mit automatischem Kabelaufroller Länge 4 m Robustes Metallgehäuse L 484 mm x B 175 mm x H 65 mm	+ 1.090,-



Gestell 225
einfarbig



Gestell 226
zweifarbige

Lichte Maße Gestelle		
Tischlänge	lichte Breite	lichte Höhe
1200	Tischlänge 1.014 mm	1.003 mm
1400	Tischlänge 1.214 mm	1.003 mm
1600	Tischlänge 1.414 mm	1.003 mm
1800	Tischlänge 1.614 mm	1.003 mm
2000	Tischlänge 1.614 mm	1.003 mm

215 / 216 / 225 / 226 FX TABLE Tischplatte magnetisch/beschreibbar

DESIGN: DIMITRI RIFFEL

- Gestell:** Säule Ovalrohr 60 x 30 x 2 mm, Fußausleger Rundrohr 30x2 mm
- Tischfuss 215/225** **einfarbige** Gestellvariante "komplett verschweisst"
Oberfläche schwarz RAL 9005 pulverbeschichtet, Feinstruktur
- Tischfuss 216/226** **zweifarbige** Gestellvariante Ausleger mit der Säule verschraubt,
Oberfläche der Säule schwarz RAL 9005 pulverbeschichtet Feinstruktur
Oberfläche Ausleger Chrom
- Traversenelement / Klappmechanik:** Rechtecktraverse 50 x 30 x 2 mm, mit zwei klappbaren Plattenträgern
40 x 25 x 2 mm. Oberfläche, schwarz RAL 9005 pulverbeschichtet Feinstruktur

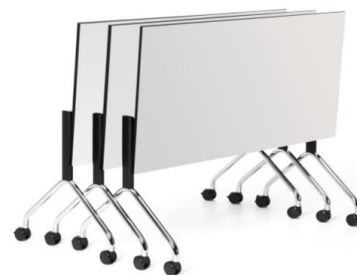

Tischplatte HOMAPAL: Magnethaftende Hochdruck-Schichtstoffpressplatte, beschreibbar mit Whiteboardstiften
hellgrau 8208, Kante ABS schwarz,
Kanten eckig

	Tisch Modell 215 Tischhöhe 740 mm	Tisch Modell 225 Tischhöhe 1.100 mm
Größe	Kantenprofil 232 HPL HOMAPAL	Kantenprofil 232 HPL HOMAPAL
1500 x 750 mm	1.540,-	1.750,-
Kanten gerundet r = 40 mm	1.754,-	1.964,-

Staffelmenge je Tisch 170 mm, plus erster Tisch 690 mm

Gestell:		
einteilig 215/225	Seitenfüße: pulverbeschichtet schwarz RAL 9005 Feinstruktur	●
	Seitenfüße: pulverbeschichtet weiß RAL 9016 Feinstruktur (Traverse oben, Plattenträger und Beschlag schwarz)	+ 132,-
zweiteilig 216/226	Säule pulverbeschichtet schwarz RAL 9005 Feinstruktur, Fußausleger in Chrom	+ 134,-
	Säule pulverbeschichtet weiß RAL 9016 Feinstruktur, Fußausleger in Chrom (Traverse oben, Plattenträger und Beschlag schwarz), Traverse unten weiß RAL 9016	+ 267,-

Rollen

FX 215/216 2 Rollen mit Feststeller (an der "Bedienerseite") und 2 Rollen ohne Feststeller, Ø 65 mm		
rolle-065	harte Lauffläche	●
rolle-066	weiche Lauffläche	+ 9,-
FX 225/226 4 Rollen mit Feststeller, Ø 65 mm		
rolle-068	harte Lauffläche	●
rolle-0664	weiche Lauffläche	+ 9,-

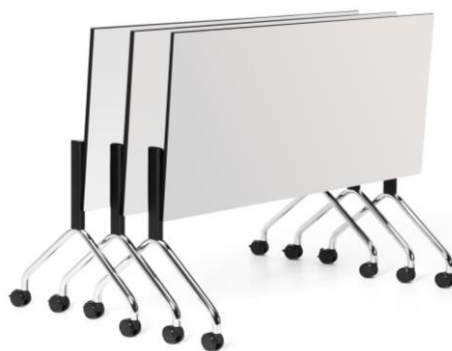

217 FX FLEX

Gestell: Asymmetrisch
Oberfläche schwarz RAL 9005 pulverbeschichtet, Feinstruktur

Säule: Rundstahl Ø 76 mm, höhenverstellbar durch Gasfeder
Höhenverstellung über Fußauslösung
Tischhöhe 750 mm bis 1.160 mm
Oberfläche schwarz RAL 9005 pulverbeschichtet (Mittel- und Innensäule nicht Feinstruktur)





Platte: **Neigbar**
Verstellbereich: 0° (horizontal), -7°, 83°
Gestellbelastung inkl. Tischplattengewicht 25 kg

Tischplatte: kapo-232: Gegenzug weiß / kapo-30, kapo-43: Gegenzug farbgleich
Tischplattenbelag: Resopal® gemäß Hauskollektion

Tischplatte HOMAPAL: Magnethaftende Hochdruck-Schichtstoffpressplatte, beschreibbar mit Whiteboardstiften hellgrau 8208, Kante ABS schwarz, Kanten eckig

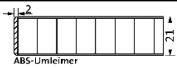
Rollen: 4 Rollen mit Feststeller

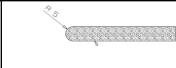
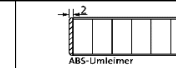
				
Größe	Kantenprofil 232	Kantenprofil 30	Kantenprofil 43	Kantenprofil 232
			gerundete Tischecken r = 15 mm	
	HPL Hauskollektion 1	HPL Hauskollektion 1	HPL Hauskollektion 1	HPL HOMOPAL
900 x 700 mm	1.180,-	1.202,-	1.205,-	1.268,-
Kanten gerundet r = 40 mm	1.393,-	1.415,-	1.419,-	1.482,-

Staffelmenge je Tisch 250 mm, plus erster Tisch 490 mm

Gestell-Sonderfarben ab 50 Stück auf Anfrage möglich

218 FX BOARD

Gestell: Rundrohr 30 x 2 mm
Oberfläche schwarz RAL 9005 pulverbeschichtet, Feinstruktur

Board beidseitig: **HOMAPAL**
Magnethaftende Hochdruck-Schichtstoffpressplatte,
beschreibbar mit Whiteboardstiften
hellgrau 8208, Kante ABS schwarz,
Kanten eckig
Gesamthöhe: 1.850 mm
Breite: 900 mm
Gesamttiefe: 700 mm

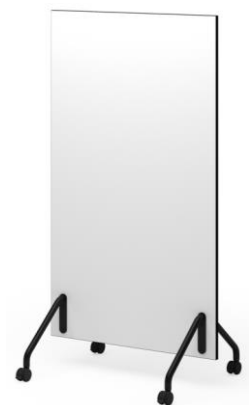

Größe	900 mm x 1.850 mm
Breite 900 mm	2.084,-
Kanten gerundet r = 40 mm	2.297,-

Rollen
4 Rollen mit Feststeller Ø 65 mm

rolle-068 harte Lauffläche

rolle-064 weiche Lauffläche

+ 9,-

210 CQ TABLE

DESIGN: DANIEL KORB

Gestell: Selbsttragendes Zargengestell aus eloxiertem Aluminium-Zargenrahmen 50 mm hoch Füße Aluminium poliert



Tischplatte: Spanplatte 19 mm kapo-232
Spanplatte 28 mm kapo-251
Resopal-Massiv 12 mm, r = 2 mm kapo-55
Resopal-Massiv 12 mm, r = 6 mm kapo-53
Kantenbeschriebe siehe Seite 164/165

Tischplattenbelag: Resopal® gemäß Hauskollektion, siehe Seite 124/125

Gleiter: Kunststoffgleiter TE023, anthrazit, höhenverstellbar -20 mm / + 80 mm

Jegliche Formen und Maße sowie Materialien auf Anfrage lieferbar

Größe				Tischhöhe: 715 mm	Tischhöhe: 725 mm	Tischhöhe: 707 mm	Tischhöhe: 707 mm
				Kantenprofil 232	Kantenprofil 251	Kantenprofil 55	Kantenprofil 53
Tischformen Rechteck***	Füße	Platten	Plätze*			optional Ecken gerundet r = 50 mm	Ecken gerundet r = 50 mm
1800x1200 bis 2100x1200	4	1	6	3.634,-	3.685,-	4.112,-	4.112,-
2200x1200 bis 2700x1200	4	1	ab 2,4m 8	3.713,-	3.764,-	4.185,-	4.185,-
2800x1200 bis 3000x1200	6	1	10	4.256,-	4.307,-	4.724,-	4.724,-
3100x1200 bis 4200x1200	6	2	10	4.765,-	4.816,-	5.999,-	5.999,-
4300x1200 bis 4800x1200	6	2	ab 4,5m 14	5.388,-	5.439,-	6.062,-	6.062,-
4900x1200 bis 5600x1200	8	3**	ab 5,6m 16	7.637,-	7.688,-	9.332,-	9.332,-
5700x1200 bis 6000x1200	8	3**	16	7.657,-	7.707,-	9.349,-	9.349,-

Tischformen: Bootsform	Längenmaße wie Rechtecktische			
	Breitenmaße 800/1000 oder 900/1200			
Mehrpreise:	250,-	250,-	100,-	100,-

- * Ein Platz entspricht Stuhl mit 700mm lichtem Maß
- ** Tische auch auf Anfrage mit 2 Platten (direktbeschichtet) lieferbar
- ***Tischzwischenlängen können in 100mm Schritten ausgeführt werden

Auslieferungszustand:

Tische bis 3000x1200mm werden Vollmontiert geliefert
Tische über 3000 mm Länge werden zerlegt (Gestell und Platte) geliefert
Bei Vollmontage von über 3000mm vor Ort fallen Gebühren für die Montage an

Besonderheiten bei Überbreiten

Rahmen verstärkt ab einer Breite von 1300 mm (2/4/6 je nach Länge zusätzliche Längszargen auf voller Länge)
Ab einer Breite von 1300 mm ist das Dekor Quer und alle 1200 mm ein Plattenstoß

	1800x1220 bis 2700x1200	2800x1200 bis 4800x1200	4900x1200 bis 6000x1200
Rechteck			
Bootsform			

210 CQ TABLE

DESIGN: DANIEL KORB

TISCHE RUNDE



Größe				Tischhöhe: 715 mm	Tischhöhe: 725 mm	Tischhöhe: 707 mm	Tischhöhe: 707 mm
				Kantenprofil 232	Kantenprofil 251	Kantenprofil 55	Kantenprofil 53
Tischformen: Rund	Füße	Platten	Plätze*				
Ø 1200	4	1	4	4.560,-	4.681,-	4.707,-	4.707,-
Ø 1300	4	2	4	4.752,-	4.872,-	5.929,-	5.929,-
Ø 1400	4	2	4	4.849,-	4.969,-	5.954,-	5.954,-
Ø 1500	4	2	4	4.911,-	5.031,-	5.379,-	5.979,-
Ø 1600	4	2	4	5.003,-	5.123,-	6.921,-	6.921,-
Ø 1700	4	2	4	5.117,-	5.237,-	6.946,-	6.946,-
Ø 1800	4	2	8	5.150,-	5.270,-	6.973,-	6.971,-
Ø 1900	4	2	8	5.214,-	5.334,-	7.033,-	7.033,-
Ø 2000	4	2	8	5.239,-	5.359,-	7.058,-	7.058,-

alle Rahmen verstärkt	Aus einer direktbeschichteter Platte	ab 1300 mm 2 Platten
-----------------------	--------------------------------------	----------------------

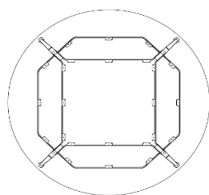

TISCHE TRIANGONAL



Größe				Tischhöhe: 715 mm	Tischhöhe: 725 mm	Tischhöhe: 707 mm	Tischhöhe: 707 mm
				Kantenprofil 232	Kantenprofil 251	Kantenprofil 55	Kantenprofil 53
Tischformen: Triagonal	Füße	Platten	Plätze*			optional Ecken gerundet r = 50 mm	Ecken gerundet r = 50 mm
Ø 1200	3	1	3	2.549,-	2.669,-	2.716,-	2.716,-
Ø 1300	3	2	3	3.132,-	3.252,-	3.324,-	3.324,-
Ø 1400	3	2	3	3.173,-	3.293,-	3.365,-	3.365,-
Ø 1500	3	2	6	3.186,-	3.306,-	3.379,-	3.379,-
Ø 1600	3	2	6	3.315,-	3.435,-	4.422,-	4.422,-
Ø 1700	3	2	6	3.328,-	3.448,-	4.435,-	4.435,-
Ø 1800	3	2	6	3.342,-	3.462,-	4.448,-	4.448,-
Ø 1900	3	2	6	3.410,-	3.330,-	4.517,-	4.517,-
Ø 2000	3	2	9	3.423,-	3.543,-	4.530,-	4.530,-

Aus einer direktbeschichteter Platte	ab 1300 mm 2 Platten
--------------------------------------	----------------------

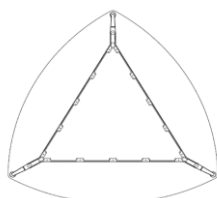

210 CQ TABLE

Tischplatte furniert

Größe	Eiche furniert		amerik. Nußbaum, amerik. Ahorn, amerik. Kirschbaum	
	Spanplatte 19 mm Kantenprofil-214	Spanplatte 28 mm Kantenprofil-15	Spanplatte 19 mm Kantenprofil-214	Spanplatte 28 mm Kantenprofil-15
Rechteck und Boots förmig				
1800 x 1200 bis 2100 x 1200 mm	+ 1.659,-	+ 1.834,-	+ 2.289,-	+ 2.464,-
2200 x 1200 bis 2700 x 1200 mm	+ 1.764,-	+ 1.914,-	+ 2.349,-	+ 2.499,-
2800 x 1200 bis 3000 x 1200 mm	+ 1.869,-	+ 2.064,-	+ 2.469,-	+ 2.664,-
3100 x 1200 bis 1200 x 1200 mm	+ 3.609,-	+ 3.894,-	+ 4.299,-	+ 4.584,-
4300 x 1200 bis 4800 x 1200 mm	+ 3.714,-	+ 3.999,-	+ 4.434,-	+ 4.719,-
4900 x 1200 bis 5600 x 1200 mm	+ 3.954,-	+ 4.359,-	+ 4.734,-	+ 5.139,-
5700 x 1200 bis 6000 x 1200 mm	+ 4.014,-	+ 4.794,-	+ 4.839,-	+ 5.619,-

Rund und Trigonal				
Ø 1200	+ 1.261,-	+ 1.336,-	+ 1.726,-	+ 1.801,-
Ø 1300	+ 1.291,-	+ 1.372,-	+ 1.786,-	+ 1.867,-
Ø 1400	+ 1.396,-	+ 1.531,-	+ 1.891,-	+ 2.026,-
Ø 1500	+ 1.426,-	+ 1.561,-	+ 1.951,-	+ 2.086,-
Ø 1600	+ 1.621,-	+ 1.756,-	+ 2.146,-	+ 2.281,-
Ø 1700	+ 1.816,-	+ 1.951,-	+ 2.371,-	+ 2.506,-
Ø 1800	+ 1.861,-	+ 1.996,-	+ 2.446,-	+ 2.581,-
Ø 1900	+ 1.906,-	+ 2.041,-	+ 2.506,-	+ 2.641,-
Ø 2000	+ 1.951,-	+ 2.086,-	+ 2.581,-	+ 2.716,-

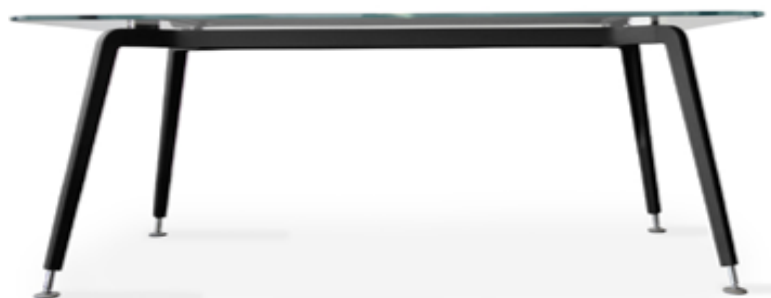



Optionen:

Kunststoffgleiter TE023, höhenverstellbar -20 mm / + 80 mm, Farbe anthrazit

Füße schwarz RAL 9005 pulverbeschichtet Feinstruktur	je Fuß	+ 35,-
--	--------	--------

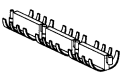
Zubehör



	Netbox Versa Bündig eingelassen Oberflächen: Edelstahl gebürstet, mattweiß oder mattschwarz Variante 1: 2 x Schukostecker oder Variante 2: 1 x Schukostecker und 1 x Doppel-USB	+ 468,-
	Ausschnitt für Netbox, je Ausschnitt	+ 57,-
	kabelkanal-012 (kkan- 001) Einzelelemente (100 mm), schwarz, beliebig erweiterbar, an verschiedenen Positionen montierbar, Preis pro lfd. Meter	+ 119,-
	kabelführung-012 (kfüh- 001) Vertikale Kabelführung schwarz, Preis pro Stück	+ 67,-

TABULA LIGHT FÜSSE RUND 2000L BUCHE MASSIV / 2010L STAHLROHR

DESIGN: WERNER LEEG

Gestell: 2000: **Buche massiv** Ø 50 mm, mit Metallkonsolen / Metallstützen
Gestell: 2010: **Stahlrohr** Ø 50 mm, mit Metallkonsolen
 ab Tischlänge 1600 mm mit zusätzlicher Aluminium-Versteifung
Tischplatte: Spanplatte 28 mm, E1
Tischkante: Natur, Beiztöne gegen Aufpreis siehe Seite 171
 Kantenbeschriebe siehe Seite 164/165
Tischplattenbelag: Resopal® gemäß Hauskollektion, siehe Seite 124/125

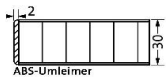

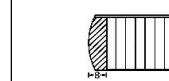
		Tischhöhe: 740 mm	Tischhöhe: 740 mm	Tischhöhe: 740 mm	Tischhöhe: 740 mm
					Profil wie 2050, jedoch mit gerundeten Tischecken r = 32 mm
Größe		Kantenprofil 2030	Kantenprofil 2060	Kantenprofil 2050	Kantenprofil 2051
Rechteck	600 x 600 mm	421,-	458,-	458,-	
	1200 x 600 mm	482,-	534,-	534,-	
	700 x 700 mm	443,-	486,-	486,-	
	1200 x 700 mm	503,-	559,-	559,-	
	1300 x 700 mm	608,-	666,-	666,-	
	1400 x 700 mm	650,-	718,-	718,-	
	800 x 800 mm	469,-	517,-	517,-	544,-
	1200 x 800 mm	523,-	584,-	584,-	611,-
	1400 x 800 mm	674,-	747,-	747,-	775,-
	1600 x 800 mm	739,-	827,-	827,-	854,-
	900 x 900 mm	498,-	552,-	552,-	580,-
	1200 x 900 mm	583,-	643,-	643,-	670,-
	1400 x 900 mm	733,-	806,-	806,-	834,-
1600 x 900 mm	798,-	885,-	885,-	912,-	
Trapez	1200 x 600 x 600 mm	539,-	590,-	590,-	
	1400 x 700 x 700 mm	707,-	774,-	774,-	
	1600 x 800 x 800 mm	795,-	883,-	883,-	
Halbrund	Ø 1200 mm	539,-	590,-	590,-	
	Ø 1400 mm	707,-	774,-	774,-	
	Ø 1600 mm	795,-	883,-	883,-	
Rund	Ø 600 mm	520,-	563,-	563,-	
	Ø 700 mm	542,-	590,-	590,-	
	Ø 800 mm	568,-	622,-	622,-	
	Ø 900 mm	597,-	657,-	657,-	
	Ø 1000 mm	688,-	766,-	766,-	
	Ø 1200 mm	821,-	927,-	927,-	

Ausstattung

Tischfüße

Holz - tabula light 2000I, Befestigung über Metallkonsolen, (mit Metallstützen, silber RAL 9006)

Buche massiv	●	
Mehrpreis Füße Eiche	○	+ 72,-
Mehrpreis Tischplatte Buche oder Eiche furniert	○	+ 137,-
Mehrpreis Tischplatte gebeizt nach Hauskollektion	○	+ 30,-
Mehrpreis Kantenprofil 2050 und 2060 in Eiche massiv	○	+ 48,-
Ausführung ohne Metallstützen (Achtung: Tischhöhe - 5 mm) Modell 2000	○	- 16,-
Ausführung ohne Metallstützen und Anschraubplatte versenkt Modell 2000L (- 10 mm)	○	+ 12,-
Metall - tabula light 2010I, Befestigung über Metallkonsolen, (ohne Metallstützen)		
Stahlrohr, verchromt oder polyamidbeschichtet gemäß Hauskollektion (außer alusilber)	○	+ 26,-
Stahlrohr, alusilber polyamidbeschichtet	○	+ 66,-
Aufpreis Anschraubplatte versenkt (Achtung: Tischhöhe - 5 mm) 2010L, Farbe silber	○	+ 29,-
Aufpreis Anschraubplatte/Metallhülse schwarz RAL 9005 oder weiß RAL 9016	○	+ 16,-

Varianten Füße/Befestigungen siehe nächste Seite (TABULA 2020L/2040L)

Gleiter

Polyamidgleiter (2000I KU300 / 2010I KU303)	●	
Filzgleiter (2000I FI300 / 2010I FI301)	○	+ 8,-
Höhenverstellbare Gleiter KU301 für tabula 2000I, 2020I, 2030I	○	+ 37,-
Höhenverstellbare Gleiter KU305 für tabula 2010I, 2040I	○	+ 37,-

Zubehör

Netbox

Seite 162, 126

Lichtes Maß:

Tischmaß - 108 mm

● Standard

○ optional



TABULA LIGHT FÜSSE QUADRAT 2020L BUCHE MASSIV / 2040L STAHLROHR

DESIGN: WERNER LEEG

Gestell: 2020L: **Buche massiv** 45 x 45 mm, mit Metallkonsolen / Metallstützen
Gestell: 2040L: **Stahl quadrat** 45 x 45 mm, mit Metallkonsolen
 ab Tischlänge 1600 mm mit zusätzlicher Aluminium-Versteifung
Tischplatte: Spanplatte 28 mm, E1
Tischkante: Natur, Beiztöne gegen Aufpreis siehe Seite 171
 Kantenbeschriebe siehe Seite 164/165
Tischplattenbelag: Resopal® gemäß Hauskollection, siehe Seite 124/125



		Tischhöhe: 740 mm ABS-Umleimer Kantenprofil 2030	Tischhöhe: 740 mm Kantenprofil 2060	Tischhöhe: 740 mm Kantenprofil 2050
Rechteck	Größe			
	600 x 600 mm	417,-	454,-	454,-
	1200 x 600 mm	479,-	529,-	529,-
	700 x 700 mm	439,-	481,-	481,-
	1200 x 700 mm	499,-	555,-	555,-
	1300 x 700 mm	604,-	661,-	661,-
	1400 x 700 mm	647,-	716,-	716,-
	800 x 800 mm	465,-	513,-	513,-
	1200 x 800 mm	520,-	580,-	580,-
	1400 x 800 mm	671,-	745,-	745,-
	1600 x 800 mm	735,-	822,-	822,-
	900 x 900 mm	494,-	548,-	548,-
	1200 x 900 mm	579,-	638,-	638,-
1400 x 900 mm	730,-	804,-	804,-	
1600 x 900 mm	794,-	881,-	881,-	
Trapez	1200 x 600 x 600 mm	535,-	586,-	586,-
	1400 x 700 x 700 mm	703,-	772,-	772,-
	1600 x 800 x 800 mm	792,-	879,-	879,-
Halbrund	Ø 1200 mm	535,-	586,-	586,-
	Ø 1400 mm	703,-	772,-	772,-
	Ø 1600 mm	792,-	879,-	879,-
Rund	Ø 600 mm	516,-	561,-	561,-
	Ø 700 mm	539,-	588,-	588,-
	Ø 800 mm	564,-	619,-	619,-
	Ø 900 mm	594,-	655,-	655,-
	Ø 1000 mm	684,-	762,-	762,-
	Ø 1200 mm	817,-	923,-	923,-



Ausstattung

Gestell

Holz - tabula light 2020l, Befestigung über Metallkonsolen, (mit Metallstützen, silber RAL 9006)

Buche massiv	●	
Mehrpreis Füße Eiche	○	+ 72,-
Mehrpreis Tischplatte Buche oder Eiche furniert	○	+ 137,-
Mehrpreis Tischplatte gebeizt nach Hauskollection	○	+ 30,-
Mehrpreis Kantenprofil 2050 und 2060 in Eiche massiv	○	+ 48,-
Ausführung ohne Metallstützen (Achtung: Tischhöhe - 5 mm) 2020L	○	- 16,-
Ausführung ohne Metallst. und Anschraubpl. versenkt Modell 2020L (-10 mm)	○	+ 12,-
Metall - tabula light 2040l (ohne Metallstützen)		
Stahlrohr, verchromt oder polyamidbeschichtet gem. Hauskoll. (außer alusilber)	○	+ 26,-
Stahlrohr, alusilber polyamidbeschichtet	○	+ 66,-
Aufpreis Anschraubplatte versenkt (Achtung: Tischhöhe - 5 mm) 2040L, silber	○	+ 29,-
Aufpreis Anschraubplatte/Metallhülse schwarz RAL 9005 oder weiß RAL 9016)	○	+ 16,-

Gleiter

Polyamidgleiter (2020l KU300 / 2040l KU304)	●	
Filzgleiter (2020l FI300 / 2040l FI303)	○	+ 8,-
höhenverstellbare Gleiter KU301 für tabula 2000l, 2020l, 2030l	○	+ 37,-
höhenverstellbare Gleiter KU305 für tabula 2010l, 2040l	○	+ 37,-

Zubehör

Netbox

Seite 162, 126

Lichtes Maß:

Tischmaß - 103 mm

● Standard

○ optional



206 / 207 STAHLROHRTISCH FESTSTEHEND

Gestell: Tischmodell 206: Vierkantstahlrohr, 35 x 35 x 2 mm
 Tischmodell 207: Rundstahlrohr Ø 35 x 2 mm
Bügelfüße U-förmig, stirnseitig durchgängig verlaufend, auf Gehrung WIG-geschweisst, geschliffen, nur in den Breiten 600 / 700 / 800 / 900 lieferbar
 Alle mit durchgängigem Längszargenprofil 40 x 20 x 2 mm
Tischplatte: Spanplatte 19 mm, E1. schwebend montiert
Tischkante: Natur, Beiztöne gegen Aufpreis siehe Seite 171
 Kantenbeschriebe siehe Seite 164/165
Tischplattenbelag: Resopal® gemäß Hauskollektion, siehe Seite 124/125



	206	207
	Tischhöhe: 740 mm Kantenprofil 232	Tischhöhe: 740 mm Kantenprofil 232
Größe		
600 x 600 mm	584,-	523,-
1000 x 600 mm	628,-	567,-
1200 x 600 mm	660,-	599,-
1300 x 600 mm	678,-	616,-
1400 x 600 mm	693,-	631,-
1500 x 600 mm	703,-	642,-
1600 x 600 mm	725,-	663,-
1700 x 600 mm	725,-	663,-
1800 x 600 mm	746,-	684,-
1900 x 600 mm	767,-	706,-
2000 x 600 mm	810,-	748,-
700 x 700 mm	626,-	564,-
1000 x 700 mm	649,-	587,-
1200 x 700 mm	681,-	619,-
1300 x 700 mm	698,-	637,-
1400 x 700 mm	713,-	651,-
1500 x 700 mm	724,-	662,-
1600 x 700 mm	745,-	683,-
1700 x 700 mm	745,-	683,-
1800 x 700 mm	766,-	705,-
1900 x 700 mm	788,-	726,-
2000 x 700 mm	830,-	769,-
800 x 800 mm	669,-	607,-
1000 x 800 mm	674,-	612,-
1200 x 800 mm	706,-	644,-
1300 x 800 mm	723,-	661,-
1400 x 800 mm	738,-	676,-
1500 x 800 mm	748,-	687,-
1600 x 800 mm	762,-	702,-
1700 x 800 mm	770,-	708,-
1800 x 800 mm	791,-	729,-
1900 x 800 mm	812,-	751,-
2000 x 800 mm	855,-	794,-
900 x 900 mm	688,-	626,-
1000 x 900 mm	700,-	639,-
1200 x 900 mm	732,-	671,-
1300 x 900 mm	749,-	688,-
1400 x 900 mm	764,-	703,-
1500 x 900 mm	775,-	713,-
1600 x 900 mm	796,-	735,-
1700 x 900 mm	796,-	735,-
1800 x 900 mm	818,-	756,-
1900 x 900 mm	839,-	778,-
2000 x 900 mm	882,-	820,-

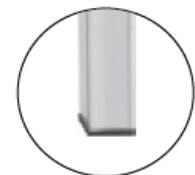

Polyamidgleiter



Polyamidgleiter

Ausstattung

Gestell
 Verchromt

Pulverbeschichtet schwarz RAL 9005, /verkehrsweiß RAL 9016/titansilber RAL 7001/alusilber RAL 9006 + 72,-

Bügelfüße nur in den Tiefen 600, 700, 800, 900 mm lieferbar

Tischplatte

Spanplatte 19 mm mit ABS-Kante (Kantenprofil 232)

Spanplatte 19 mm mit Buche-Umleimer (Kantenprofil 14) + 19,-
 Kante natur, Beiztöne Seite 152

Resopal®-Massiv, 10 mm, (Kantenprofil 30) bis Tischl. 1000 mm + 112,-

Resopal®-Massiv, 10 mm, (Kantenprofil 30) ab Tischl. 1001 mm + 225,-

Gleiter

Tischmodell 206: Polyamidgleiter KU098, 35 x 35 mm, schwarz

Tischmodell 207: Polyamidgleiter KU097, Ø 35 mm

ABS-Kante

Gemäß Hauskollektion

Farben außerhalb der Resopal® Hauskollektion auf Anfrage

Lichtes Maß zwischen den Füßen:

Tischmaß - 75 mm Standard optional

306 / 307 STAHLROHRTISCH FESTSTEHEND

Gestell: Tischmodell 306: Füße Vierkantstahlrohr, 35 x 35 x 1,5 mm,
Tischmodell 307: Füße Rundstahlrohr Ø 35 x 1,5 mm
Beide Varianten: Füße Stirnseitig über ein Vierkantstahlrohr 40 x20 x 2 mm verbunden
dazwischen zwei Längszargenprofile Vierkantstahlrohr 40 x 20 x 2 mm
Rohrverbindungen MAG-geschweißt

Tischplatte: Spanplatte 19 mm, E1, Tischplatte direkt am Gestell verschraubt

Tischkante: Natur, Beiztöne gegen Aufpreis siehe Seite 171
Kantenbeschriebe siehe Seite 164/165

Tischplattenbelag: Resopal® gemäß Hauskollektion, siehe Seite 124/125



	306	307
Größe		
600 x 600 mm	346,-	328,-
1000 x 600 mm	364,-	343,-
1200 x 600 mm	382,-	357,-
1300 x 600 mm	400,-	371,-
1400 x 600 mm	417,-	386,-
1500 x 600 mm	435,-	387,-
1600 x 600 mm	453,-	402,-
1700 x 600 mm	471,-	416,-
1800 x 600 mm	489,-	430,-
1900 x 600 mm	507,-	445,-
2000 x 600 mm	525,-	459,-
700 x 700 mm	351,-	335,-
1000 x 700 mm	379,-	363,-
1200 x 700 mm	406,-	390,-
1300 x 700 mm	434,-	416,-
1400 x 700 mm	463,-	442,-
1500 x 700 mm	491,-	469,-
1600 x 700 mm	518,-	495,-
1700 x 700 mm	546,-	522,-
1800 x 700 mm	573,-	548,-
1900 x 700 mm	602,-	575,-
2000 x 700 mm	629,-	601,-
800 x 800 mm	371,-	352,-
1000 x 800 mm	399,-	379,-
1200 x 800 mm	427,-	405,-
1300 x 800 mm	454,-	432,-
1400 x 800 mm	482,-	458,-
1500 x 800 mm	510,-	485,-
1600 x 800 mm	537,-	511,-
1700 x 800 mm	565,-	537,-
1800 x 800 mm	593,-	564,-
1900 x 800 mm	620,-	590,-
2000 x 800 mm	648,-	617,-
900 x 900 mm	412,-	396,-
1000 x 900 mm	438,-	421,-
1200 x 900 mm	463,-	446,-
1300 x 900 mm	488,-	471,-
1400 x 900 mm	513,-	497,-
1500 x 900 mm	539,-	522,-
1600 x 900 mm	564,-	547,-
1700 x 900 mm	589,-	572,-
1800 x 900 mm	614,-	598,-
1900 x 900 mm	640,-	623,-
2000 x 900 mm	665,-	648,-



Tischmodell 306



Tischmodell 307

Ausstattung

Gestell		
Verchromt	●	
Pulverbeschichtet schwarz RAL 9005/verkehrsweiß RAL 9016/titansilber RAL 7001/alusilber RAL 9006	○	+ 72,-
Stapelaufgabe (4 x Filz pads auf der Zargen-Unterseite)	○	+ 30,-
Bügel Füße nur in den Tiefen 600, 700, 800, 900 mm lieferbar		
Tischplatte		
Spanplatte 19 mm mit ABS-Kante (Kantenprofil 232)	●	
Spanplatte 19 mm mit Buche-Umleimer (Kantenprofil 214)	○	+ 19,-
Kante natur, Beiztöne Seite 152		
Resopal®-Massiv, 10 mm, (Kantenprofil 30) bis Tischl. 1000 mm	○	+ 112,-
Resopal®-Massiv, 10 mm, (Kantenprofil 30) ab Tischl. 1001 mm	○	+ 225,-
Gleiter		
Hochdrehbarer Gleiter aus Polyamid	●	
ABS-Kante		
Gemäß Hauskollektion	●	
Farben außerhalb der Resopal® Hauskollektion	○	auf Anfrage

Lichtes Maß zwischen den Füßen:

Tischmaß - 75 mm

● Standard

○ optional

406 MANDELBROT STAPELTISCH FESTSTEHEND

DESIGN: DIMITRI RIFFEL



Gestell: Fußbügel - zusammenhängende Füße und Zargen aus durchgehendem Vierkantstahlrohr, 30 x 30 x 2 mm Pulverbeschichtet schwarz, RAL 9005 matt Feinstruktur
Fußbügel nur in den Tischlängen 700 / 1200 / 1400 / 1600 mm lieferbar.
 Die Bügel sind mit Quersargen aus Vierkantstahlrohr 30 x 30 x 2 mm verbunden



Tischkante: Kapo-54: Natur, Beiztöne gegen Aufpreis siehe Seite 171
 Kapo-30: Schwarz
 Kapo-232: ABS - Kante gem. Hauskollektion
 Kantenbeschriebe siehe Seite 164/165

Tischplattenbelag: Resopal® gemäß Hauskollektion, siehe Seite 124/125
Tischverbinder: Integrierte Tischverbinder, die Tische können ohne zusätzliche Handabugung in Längsrichtung zusammengesteckt werden

Stapel: Durchgehende Filzstreifen auf der Quersargen-Unterseite
 Gleichgroße Tische können gestapelt werden
 Stapelanzahl je nach Tischtiefe - Siehe Tabelle unten

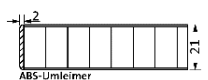
Größe L x B	Kantenprofil 54 Tischhöhe: 734 mm 	Kantenprofil 30 Tischhöhe: 730 mm 	Kantenprofil 232 Tischhöhe: 740 mm 
	Ecken gerundet r = 20 mm	optional Ecken gerundet r = 20 mm	
700 x 500 mm	623,-	629,-	517,-
700 x 600 mm	632,-	637,-	525,-
700 x 700 mm	642,-	646,-	533,-
700 x 800 mm	652,-	654,-	541,-
1200 x 500 mm	718,-	855,-	630,-
1200 x 600 mm	730,-	863,-	638,-
1200 x 700 mm	739,-	872,-	646,-
1200 x 800 mm	749,-	880,-	654,-
1400 x 500 mm	777,-	898,-	673,-
1400 x 600 mm	786,-	906,-	682,-
1400 x 700 mm	795,-	915,-	690,-
1400 x 800 mm	804,-	923,-	699,-
1600 x 500 mm	833,-	944,-	719,-
1600 x 600 mm	843,-	952,-	727,-
1600 x 700 mm	852,-	961,-	736,-
1600 x 800 mm	862,-	969,-	744,-

Ausstattung

Gestell Verchromt	<input type="radio"/>	+ 159,-
Kunststoffgleiter KU007	<input checked="" type="radio"/>	
Filzgleiter FI041	<input type="radio"/>	+ 8,-
2 Füße mit Rollen, 2 Füße mit Höhenverstellgleitern TE025-RO046, Tischhöhe + 10 mm	<input type="radio"/>	+ 40,-
Tischwagen wagen-006		Seite 169

Tischtiefe	Empfohlene max. Stapelmenge	ca. Stapelhöhe bei kapo-30
500 mm	9	1150mm
600 mm	11	1220mm
700 mm	13	1350mm
800 mm	15	1450mm



Zum Verketteten der Tische zu einer Reihe, ist jeder zweite Tisch um 180° zu drehen

410 / 411 HOLZTISCH FESTSTEHEND

Gestell: Buche massiv
 Gestell 410: Rechteckstollen, 80 x 60 mm
 Gestell 411: Quadratstollen, 60 x 60 mm

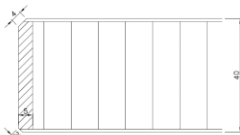
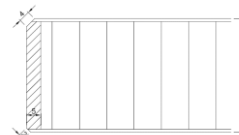

Ausführung: Natur, Beiztöne gegen Aufpreis siehe Seite 171
Tischplatte: Tischlerplatte 38 mm, mit Spandeck
Tischkante: Kantenbeschriebe siehe Seite 164/165
Tischplattenbelag: Resopal® gemäß Hauskollektion, siehe Seite 124/125

	410	411
	Tischhöhe: 740 mm 	Tischhöhe: 740 mm 
	Kantenprofil 2070	Kantenprofil 2070
Größe		
1000 x 600 mm	942,-	942,-
1200 x 600 mm	1.008,-	1.008,-
1300 x 600 mm	1.012,-	1.012,-
1400 x 600 mm	1.053,-	1.053,-
1500 x 600 mm	1.055,-	1.055,-
1600 x 600 mm	1.059,-	1.059,-
1700 x 600 mm	1.063,-	1.063,-
1800 x 600 mm	1.125,-	1.125,-
1000 x 700 mm	986,-	986,-
1200 x 700 mm	1.063,-	1.063,-
1300 x 700 mm	1.068,-	1.068,-
1400 x 700 mm	1.117,-	1.117,-
1500 x 700 mm	1.119,-	1.119,-
1600 x 700 mm	1.123,-	1.123,-
1700 x 700 mm	1.215,-	1.215,-
1800 x 700 mm	1.219,-	1.219,-
800 x 800 mm	875,-	875,-
1000 x 800 mm	989,-	989,-
1200 x 800 mm	1.068,-	1.068,-
1300 x 800 mm	1.072,-	1.072,-
1400 x 800 mm	1.121,-	1.121,-
1500 x 800 mm	1.123,-	1.123,-
1600 x 800 mm	1.127,-	1.127,-
1700 x 800 mm	1.132,-	1.132,-
1800 x 800 mm	1.223,-	1.223,-
900 x 900 mm	931,-	931,-
1000 x 900 mm	993,-	993,-
1200 x 900 mm	1.072,-	1.072,-
1300 x 900 mm	1.076,-	1.076,-
1400 x 900 mm	1.125,-	1.125,-
1500 x 900 mm	1.127,-	1.127,-
1600 x 900 mm	1.132,-	1.132,-
1700 x 900 mm	1.136,-	1.136,-
1800 x 900 mm	1.230,-	1.230,-

Ausstattung:

Tischhöhe

Tischhöhe 740 mm	●	
Tischhöhe 750 mm	○	+ 29,-
Tischhöhe 1100 mm (Stehtisch)	○	Seite 159

Gleiter

Kunststoffgleiter KU026, Ø 30 mm, braun	●	
Filzgleiter FI003, Ø 28 mm, braun	○	+ 8,-

Lichtes Maß:

Stirnseitig	Tischbreite -120 mm	Tischbreite -120 mm
Längsseitig	Tischlänge -160 mm	Tischlänge -120 mm

● Standard ○ optional

900 HOLZTISCH FESTSTEHEND

Gestell: Buche massiv, Rundstollen Ø 44 mm mit Kurzzarge ab 1300 mm mit zusätzlicher durchgehender Leiste
Tischplatte: Birke Multiplex, 23 mm
Ausführung: Natur, Beiztöne gegen Aufpreis siehe Seite 171
Tischkante: Kantenbeschriebe siehe Seite 164/165
Tischplattenbelag: Resopal® gemäß Hauskollektion, siehe Seite 124/125



	Tischhöhe: 740 mm	
Größe	Kantenprofil 10	Kantenprofil 12
600 x 600 mm		572,-
750 x 750 mm		615,-
800 x 800 mm		629,-

	Tischhöhe: 740 mm	
Größe	Kantenprofil 10	Kantenprofil 12
1200/600 x 520 mm		714,-

Lichtes Maß: Tischmaß -140 mm

	Tischhöhe: 740 mm	
Größe	Kantenprofil 10	Kantenprofil 12
1200 x 600 mm		648,-
1300 x 600 mm		735,-
1400 x 600 mm		746,-
1500 x 600 mm		757,-
1600 x 600 mm		768,-
1300 x 700 mm		792,-
1400 x 700 mm		812,-
1500 x 700 mm		815,-
1600 x 700 mm		826,-
1200 x 750 mm		692,-
1200 x 800 mm		706,-
1300 x 800 mm		851,-
1400 x 800 mm		862,-
1500 x 800 mm		874,-
1600 x 800 mm		885,-

	Tischhöhe: 740 mm	
Größe	Kantenprofil 10	Kantenprofil 12
1200/600 r = 600 mm		729,-

	Tischhöhe: 740 mm	
Größe	Kantenprofil 10	Kantenprofil 12
Ø 1000 mm		888,-
Ø 1200 mm		987,-

Ausstattung:

Tischhöhe

Tischhöhe 740 mm	●	
Tischhöhe 750 mm	○	+ 29,-
Tischhöhe 580 bzw. 640 mm	○	Seite 57

Gleiter

Kunststoffgleiter KU026, Ø 30 mm, braun	●	
---	---	--

Zubehör

Kabelkanal		Seite 162
------------	--	-----------

Lichtes Maß:

Stirnseitig:	Tischbreite -140 mm
Längsseitig:	Tischlänge -140 mm

Lichte Höhe:

Durch die Befestigung der Tischfüße durch Kurzzargen verringert sich die lichte Höhe im Stollenbereich um 65 mm!

- Standard
- optional

KS-CTT CONTRACT TABLE HOLZTISCHE FESTSTEHEND

Gestell: Buche massiv, 50 x 50 mm, verjüngt auf 30 x 30 mm
Zargenrahmen 50 x 30 mm umlaufend

Ausführung: Natur, Beiztöne gegen Aufpreis siehe Optionen

Tischplatte: Spanplatte 19 mm

Tischkante: 384, Tischplatte auf Gehrung in das Gestell eingeleimt

Tischplattenbelag: Resopal® gemäß Hauskollektion, siehe Seite 124/125



ks-ctt	
Tischhöhe: 740 mm	
Größe	Kantenprofil 384
600 x 600 mm	1.014,-
700 x 600 mm	1.035,-
800 x 600 mm	1.039,-
900 x 600 mm	1.046,-
1000 x 600 mm	1.083,-
1100 x 600 mm	1.089,-
1200 x 600 mm	1.097,-
1300 x 600 mm	1.102,-
1400 x 600 mm	1.122,-
700 x 700 mm	1.108,-
800 x 700 mm	1.111,-
900 x 700 mm	1.114,-
1000 x 700 mm	1.180,-
1100 x 700 mm	1.189,-
1200 x 700 mm	1.192,-
1300 x 700 mm	1.197,-
1400 x 700 mm	1.219,-
800 x 800 mm	1.124,-
900 x 800 mm	1.127,-
1000 x 800 mm	1.192,-
1100 x 800 mm	1.201,-
1200 x 800 mm	1.205,-
1300 x 800 mm	1.219,-
1400 x 800 mm	1.240,-
1600 x 800 mm	1.303,-

Ausstattung:

Tischhöhe

Tischhöhe 740 mm



Gleiter

Kunststoffgleiter KU028, Ø 22 mm, braun



Filzgleiter FI005, Ø 17 mm, braun



+ 8,-

Optionen

Mehrpreis Gestell gebeizt nach Hauskollektion (Tischplatte HPL)	<input type="radio"/>	+ 27,-
Mehrpreis Gestell matt decklackiert schwarz (Tischplatte HPL)	<input type="radio"/>	+ 122,-
Mehrpreis Gestell + Tischplatte gebeizt nach Hausk. (Tischplatte Furnier)	<input type="radio"/>	+ 55,-
Mehrpreis Gestell + Tischplatte matt decklackiert schwarz (Tischpl. Furnier)	<input type="radio"/>	+ 244,-
Mehrpreis Tischplatte Buche oder Eiche furniert	<input type="radio"/>	+ 149,-
Mehrpreis Gestell Eiche	<input type="radio"/>	+ 258,-

Lichtes Maß:

Stirnseitig	Tischbreite -100 mm
Längsseitig	Tischlänge -100 mm

● Standard

○ optional

2550 KONSTANTIN HOLZTISCH FESTSTEHEND

- Gestell:** Buche massiv 50 x 50 mm
Zargenrahmen 50 x 30 mm umlaufend
- Ausführung:** Natur, Beiztöne gegen Aufpreis siehe Optionen
- Tischplatte:** Spanplatte 19 mm
- Tischkante:** 384, Tischplatte auf Gehrung in das Gestell eingeleimt
- Tischplattenbelag:** Resopal® gemäß Hauskollektion, siehe Seite 124/125



2550
Tischhöhe: 740 mm

Größe	Kantenprofil 384
600 x 600 mm	1.014,-
700 x 600 mm	1.034,-
800 x 600 mm	1.040,-
900 x 600 mm	1.046,-
1000 x 600 mm	1.083,-
1100 x 600 mm	1.089,-
1200 x 600 mm	1.097,-
1300 x 600 mm	1.101,-
1400 x 600 mm	1.122,-
700 x 700 mm	1.108,-
800 x 700 mm	1.111,-
900 x 700 mm	1.114,-
1000 x 700 mm	1.179,-
1100 x 700 mm	1.189,-
1200 x 700 mm	1.192,-
1300 x 700 mm	1.197,-
1400 x 700 mm	1.219,-
800 x 800 mm	1.124,-
900 x 800 mm	1.127,-
1000 x 800 mm	1.192,-
1100 x 800 mm	1.201,-
1200 x 800 mm	1.204,-
1300 x 800 mm	1.219,-
1400 x 800 mm	1.240,-
1600 x 800 mm	1.303,-

Ausstattung:

Tischhöhe

Tischhöhe 740 mm



Gleiter

Kunststoffgleiter KU300, Ø 28 mm, braun



Filzgleiter FI300, Ø 28 mm, braun



+ 8,-

Optionen

Mehrpreis Gestell gebeizt nach Hauskollektion (Tischplatte HPL)	<input type="radio"/>	+ 27,-
Mehrpreis Gestell matt decklackiert schwarz (Tischplatte HPL)	<input type="radio"/>	+ 122,-
Mehrpreis Gestell + Tischplatte gebeizt nach Hausk. (Tischplatte Furnier)	<input type="radio"/>	+ 55,-
Mehrpreis Gestell + Tischplatte matt decklackiert schwarz (Tischpl. Furnier)	<input type="radio"/>	+ 244,-
Mehrpreis Tischplatte Buche oder Eiche furniert	<input type="radio"/>	+ 149,-
Mehrpreis Gestell Eiche	<input type="radio"/>	+ 258,-
Mehrpreis Füße unten abgesetzt (Modell 2560)	<input type="radio"/>	+ 80,-
Mehrpreis Edelhühse als Fußabschluss (Tischmodell 2560/1)	<input type="radio"/>	+ 89,-

Lichtes Maß:

Stirnseitig Tischbreite -100 mm

Längsseitig Tischlänge -100 mm



3700 CLYDE HOLZTISCH FESTSTEHEND

Gestell: Buche massiv
 Gestell 3700 Stollen einseitig abgeschrägt
 Zargenrahmen 60 x 30 mm stirnseitig,
 an zwei Seiten (Längsseiten)
 zurückversetzt, 45 x 40 mm
Ausführung: Natur, Beiztöne gegen Aufpreis siehe Optionen
Tischplatte: Spanplatte 28 mm
Tischplattenbelag: Resopal® gemäß Hauskollektion, siehe Seite 124/125

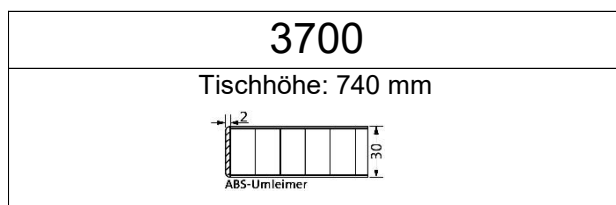

Größe	Kantenprofil 2030
600 x 600 mm	794,-
700 x 600 mm	808,-
800 x 600 mm	814,-
900 x 600 mm	818,-
1000 x 600 mm	851,-
1100 x 600 mm	855,-
1200 x 600 mm	861,-
1300 x 600 mm	866,-
1400 x 600 mm	883,-
700 x 700 mm	874,-
800 x 700 mm	878,-
900 x 700 mm	883,-
1000 x 700 mm	932,-
1100 x 700 mm	941,-
1200 x 700 mm	944,-
1300 x 700 mm	949,-
1400 x 700 mm	964,-
1500 x 700 mm	1.013,-
1600 x 700 mm	1.016,-
1700 x 700 mm	1.019,-
1800 x 700 mm	1.022,-
800 x 800 mm	884,-
900 x 800 mm	889,-
1000 x 800 mm	941,-
1100 x 800 mm	949,-
1200 x 800 mm	952,-
1300 x 800 mm	964,-
1400 x 800 mm	969,-
1500 x 800 mm	1.029,-
1600 x 800 mm	1.033,-
1700 x 800 mm	1.036,-
1800 x 800 mm	1.041,-



Ausstattung:

Tischhöhe

Tischhöhe 740 mm



Gleiter

Kunststoffgleiter KU028, Ø 22 mm, braun



Filzgleiter FI005, Ø 17 mm, braun



+ 8,-

Optionen

Mehrpreis Gestell gebeizt nach Hauskollektion



+ 27,-

Mehrpreis Gestell matt decklackiert



+ 119,-

Mehrpreis Gestell massiv Eiche oder Ahorn



+ 258,-

Mehrpreis Tischplatte Buche, Eiche oder Ahorn furniert



+ 159,-

Mehrpreis Tischplatte gebeizt nach Hauskollektion



+ 27,-

Mehrpreis Tischplatte matt decklackiert schwarz (28 mm MDF)



+ 119,-

Lichtes Maß:

Stirnseitig

Tischbreite -60 mm

Längsseitig

Tischlänge -120 mm

● Standard

○ optional

3900 PAN HOLZTISCH FESTSTEHEND

Gestell: 3900 Buche massiv 45 x 45 mm
Zargenrahmen 55 x 30 mm

Ausführung: Natur, Beiztöne gegen Aufpreis siehe Optionen

Tischplatte: Spanplatte 28 mm

Tischplattenbelag: Resopal® gemäß Hauskollektion, siehe Seite 124/125

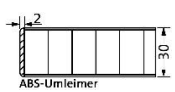
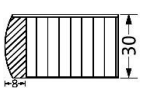
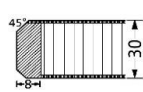

	3900 Tischhöhe: 740 mm 	3900 Tischhöhe: 740 mm 	3900 Tischhöhe: 740 mm 
Größe	Kantenprofil 2030	Kantenprofil 2050	Kantenprofil 2060
600 x 600 mm	534,-	570,-	570,-
700 x 600 mm	537,-	573,-	573,-
800 x 600 mm	572,-	608,-	608,-
900 x 600 mm	575,-	611,-	611,-
1000 x 600 mm	578,-	614,-	614,-
1100 x 600 mm	601,-	637,-	637,-
1200 x 600 mm	622,-	673,-	673,-
1300 x 600 mm	644,-	696,-	696,-
1400 x 600 mm	687,-	738,-	738,-
1500 x 600 mm	734,-	785,-	785,-
1600 x 600 mm	737,-	788,-	788,-
1700 x 600 mm	738,-	790,-	790,-
1800 x 600 mm	741,-	793,-	793,-
1900 x 600 mm	743,-	794,-	794,-
2000 x 600 mm	746,-	797,-	797,-
700 x 700 mm	539,-	581,-	581,-
800 x 700 mm	573,-	616,-	616,-
900 x 700 mm	576,-	619,-	619,-
1000 x 700 mm	579,-	622,-	622,-
1100 x 700 mm	601,-	643,-	643,-
1200 x 700 mm	623,-	679,-	679,-
1300 x 700 mm	687,-	744,-	744,-
1400 x 700 mm	688,-	758,-	758,-
1500 x 700 mm	735,-	805,-	805,-
1600 x 700 mm	737,-	806,-	806,-
1700 x 700 mm	740,-	809,-	809,-
1800 x 700 mm	743,-	812,-	812,-
1900 x 700 mm	744,-	814,-	814,-
2000 x 700 mm	747,-	817,-	817,-
800 x 800 mm	575,-	623,-	623,-
900 x 800 mm	578,-	626,-	626,-
1000 x 800 mm	579,-	628,-	628,-
1100 x 800 mm	602,-	651,-	651,-
1200 x 800 mm	625,-	684,-	684,-
1300 x 800 mm	687,-	746,-	746,-
1400 x 800 mm	690,-	764,-	764,-
1500 x 800 mm	737,-	811,-	811,-
1600 x 800 mm	738,-	826,-	826,-
1700 x 800 mm	741,-	829,-	829,-
1800 x 800 mm	744,-	832,-	832,-
1900 x 800 mm	746,-	834,-	834,-
2000 x 800 mm	749,-	837,-	837,-
900 x 900 mm	579,-	632,-	632,-
1000 x 900 mm	581,-	634,-	634,-
1100 x 900 mm	604,-	657,-	657,-
1200 x 900 mm	626,-	685,-	685,-
1300 x 900 mm	688,-	747,-	747,-
1400 x 900 mm	691,-	766,-	766,-
1500 x 900 mm	738,-	812,-	812,-
1600 x 900 mm	740,-	828,-	828,-
1700 x 900 mm	743,-	831,-	831,-
1800 x 900 mm	744,-	832,-	832,-
1900 x 900 mm	747,-	835,-	835,-
2000 x 900 mm	750,-	838,-	838,-

Ausstattung:

Gleiter	
Kunststoffgleiter KU300, Ø 22 mm, braun	
Filzgleiter FI300, Ø 28 mm, braun	+ 8,-

Optionen

Mehrpreis Tischhöhe 760 mm (Filzgleiter 765 mm)	+ 34,-
Mehrpreis Gestell matt decklackiert	+ 121,-
Mehrpreis Gestell massiv europ. Eiche	+ 118,-
Mehrpreis Tischplatte Buche oder europ. Eiche furniert	+ 137,-
Mehrpreis Kantenprofil 2050/2060 in Eiche massiv	+ 48,-
Mehrpreis Gestell gebeizt nach Hauskollektion	+ 28,-
Mehrpreis Tischplatte gebeizt nach Hauskollektion	+ 28,-

Lichtes Maß:

Stirnseitig	Tischbreite -100 mm	Längsseitig	Tischlänge -100 mm
Lichte Höhe:	655 mm (bei Tischhöhe 740 mm) / 675 mm (bei Tischhöhe 760 mm)		

3910 PAN HOLZTISCH FESTSTEHEND, FÜSSE SCHRÄG GESTELLT

Gestell: 3910 Buche massiv 45 x 45 mm
Füße schräg gestellt
 Zargenrahmen 55 x 30 mm
Ausführung: Natur, Beiztöne gegen Aufpreis siehe Optionen
Tischplatte: Spanplatte 28 mm
Tischplattenbelag: Resopal® gemäß Hauskollektion, siehe Seite 124/125

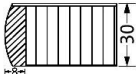
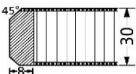

3910	3910	3910
Tischhöhe: 740 mm 	Tischhöhe: 740 mm 	Tischhöhe: 740 mm 

Größe	Kantenprofil 2030	Kantenprofil 2050	Kantenprofil 2060
600 x 600 mm	736,-	772,-	772,-
700 x 600 mm	739,-	775,-	775,-
800 x 600 mm	773,-	810,-	810,-
900 x 600 mm	776,-	813,-	813,-
1000 x 600 mm	780,-	816,-	816,-
1100 x 600 mm	802,-	839,-	839,-
1200 x 600 mm	823,-	875,-	875,-
1300 x 600 mm	846,-	898,-	898,-
1400 x 600 mm	888,-	940,-	940,-
1500 x 600 mm	935,-	987,-	987,-
1600 x 600 mm	938,-	990,-	990,-
1700 x 600 mm	940,-	991,-	991,-
1800 x 600 mm	943,-	994,-	994,-
1900 x 600 mm	944,-	996,-	996,-
2000 x 600 mm	947,-	999,-	999,-
700 x 700 mm	740,-	783,-	783,-
800 x 700 mm	775,-	817,-	817,-
900 x 700 mm	778,-	820,-	820,-
1000 x 700 mm	781,-	823,-	823,-
1100 x 700 mm	802,-	845,-	845,-
1200 x 700 mm	825,-	881,-	881,-
1300 x 700 mm	888,-	946,-	946,-
1400 x 700 mm	890,-	960,-	960,-
1500 x 700 mm	937,-	1.006,-	1.006,-
1600 x 700 mm	938,-	1.008,-	1.008,-
1700 x 700 mm	941,-	1.011,-	1.011,-
1800 x 700 mm	944,-	1.014,-	1.014,-
1900 x 700 mm	946,-	1.016,-	1.016,-
2000 x 700 mm	949,-	1.019,-	1.019,-
800 x 800 mm	776,-	825,-	825,-
900 x 800 mm	780,-	828,-	828,-
1000 x 800 mm	781,-	829,-	829,-
1100 x 800 mm	804,-	852,-	852,-
1200 x 800 mm	826,-	885,-	885,-
1300 x 800 mm	888,-	947,-	947,-
1400 x 800 mm	891,-	966,-	966,-
1500 x 800 mm	938,-	1.013,-	1.013,-
1600 x 800 mm	940,-	1.028,-	1.028,-
1700 x 800 mm	943,-	1.031,-	1.031,-
1800 x 800 mm	946,-	1.034,-	1.034,-
1900 x 800 mm	947,-	1.035,-	1.035,-
2000 x 800 mm	950,-	1.038,-	1.038,-
900 x 900 mm	781,-	834,-	834,-
1000 x 900 mm	783,-	835,-	835,-
1100 x 900 mm	805,-	858,-	858,-
1200 x 900 mm	828,-	887,-	887,-
1300 x 900 mm	890,-	949,-	949,-
1400 x 900 mm	893,-	967,-	967,-
1500 x 900 mm	940,-	1.014,-	1.014,-
1600 x 900 mm	941,-	1.029,-	1.029,-
1700 x 900 mm	944,-	1.032,-	1.032,-
1800 x 900 mm	946,-	1.034,-	1.034,-
1900 x 900 mm	949,-	1.037,-	1.037,-
2000 x 900 mm	952,-	1.040,-	1.040,-

Ausstattung:

Gleiter	
Kunststoffgleiter KU300, Ø 22 mm, braun	
Filzgleiter FI300, Ø 28 mm, braun	+ 8,-

Optionen

Mehrpreis Tischhöhe 760 mm (Filzgleiter 765 mm)	+ 34,-
Mehrpreis Gestell matt decklackiert	+ 121,-
Mehrpreis Gestell massiv europ. Eiche	+ 118,-
Mehrpreis Tischplatte Buche oder europ. Eiche furniert	+ 137,-
Mehrpreis Kantenprofil 2050/2060 in Eiche massiv	+ 48,-
Mehrpreis Gestell gebeizt nach Hauskollektion	+ 28,-
Mehrpreis Tischplatte gebeizt nach Hauskollektion	+ 28,-

Lichtes Maß:

Stirnseitig	Tischbreite -400 mm	Längsseitig	Tischlänge -400 mm
Lichte Höhe:	655 mm (bei Tischhöhe 740 mm) / 675 mm (bei Tischhöhe 760 mm)		

470 BLAQ TABLE

DESIGN: BALLENDAT

Gestell: 4-strahliges Fußkreuz aus Aluminiumdruckguss, poliert
Säule und Plattenaufnahme schwarz gepulvert RAL 9005 Feinstruktur

*Diagonalmass Fusskreuz Ø 860 mm, Höhe Fußkreuz 190 mm
**Diagonalmass Fusskreuz Ø 740 mm, Höhe Fußkreuz 253 mm

Tischkante: Kantenbeschriebe siehe Seite 164/165



Tischplattenbelag: Resopal® gemäß Hauskollektion, siehe Seite 124/125

Gleiter: Kunststoffgleiter höhenverstellbar TE470, Ø 60 mm
Tischhöhe bei nicht herausgedrehten Gleitern



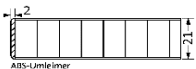

In der Ausführung Gestell pulverbeschichtet und den Kantenprofilen 30 und 43 ist der Tisch bedingt Outdoorfähig



470 quadrat			
	Tischhöhe: 747 mm	Tischhöhe: 737 mm	Tischhöhe: 737 mm
Größe	Kantenprofil 232 	Kantenprofil 30 	Kantenprofil 43 
			gerundete Tischecken r = 40 mm
*800 x 800 mm	594,-	640,-	670,-
*700 x 700 mm	573,-	618,-	649,-
**600 x 600 mm	552,-	597,-	628,-

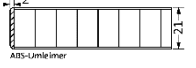

470 rund			
	Tischhöhe: 747 mm	Tischhöhe: 737 mm	Tischhöhe: 737 mm
Größe	Kantenprofil 232 	Kantenprofil 30 	Kantenprofil 43 
*Ø 900 mm	683,-	727,-	757,-
**Ø 800 mm	662,-	707,-	736,-
**Ø 700 mm	641,-	686,-	715,-

Gleiter	~	●	
Kunststoffgleiter höhenverstellbar TE470 Ø 60 mm, schwarz	~	●	
Filzgleiter höhenverstellbar TE473 Ø 60 mm, schwarz	~	○	+ 12,-
* Tischhöhe bei nicht herausgedrehten Gleitern			

Optionen	○	○	
Gestell komplett schwarz pulverbeschichtet RAL 9005 schwarz, Feinstruktur	○	○	+ 62,-
Gestell komplett verkehrsweiß pulverbeschichtet RAL 9016 Feinstruktur	○	○	+ 84,-





- Standard
- optional

Stahlrohrtische mit Bodenplatte

2970 / 2971

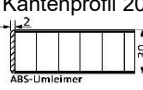
- Bodenplatte:** 8 mm Stahl pulverbeschichtet schwarz, Stellschrauben
Deckplatte: 2 mm Stahlblech pulverbeschichtet, weiss, schwarz, silber
Tischkante: Kantenbeschriebe siehe Seite 164/165
Tischplattenbelag: Resopal® gemäß Hauskollektion, siehe Seite 124/125



	Kantenprofil 30 		Kantenprofil 30 
---	---	---	--

Größe	Bodenplatte	Mittelsäule	Höhe 740 mm	Höhe 720 mm	Höhe 1100 mm	Höhe 1080 mm
			2970		2971	
500 x 500 mm	420 x 420 mm	60 x 60 mm	436,-	566,-	474,-	607,-
600 x 600 mm	420 x 420 mm	60 x 60 mm	447,-	578,-	485,-	620,-
700 x 700 mm	420 x 420 mm	60 x 60 mm	487,-	685,-	524,-	729,-
800 x 800 mm	550 x 550 mm	60 x 60 mm	575,-	799,-	612,-	843,-
900 x 900 mm	550 x 550 mm	60 x 60 mm	577,-	799,-		

Ausstattung:





Gestell

Metallteile pulverbeschichtet weiss RAL 9016, schwarz RAL 9005, silber ähnlich RAL 9006 weißaluminium

2960 / 2961

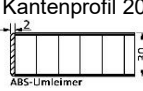
- Bodenplatte:** 8 mm Stahl pulverbeschichtet schwarz, Stellschrauben
Deckplatte: 2 mm Stahlblech pulverbeschichtet, weiss, schwarz, silber
Tischkante: Kantenbeschriebe siehe Seite 164/165
Tischplattenbelag: Resopal® gemäß Hauskollektion, siehe Seite 124/125

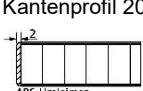

	Kantenprofil 30 		Kantenprofil 30 
---	---	---	--

Größe	Bodenplatte	Mittelsäule	Höhe 740 mm	Höhe 720 mm	Höhe 1100 mm	Höhe 1080 mm
			2960		2961	
Ø 600 mm	Ø 420 mm	Ø 65 mm	582,-	620,-	619,-	664,-
Ø 700 mm	Ø 420 mm	Ø 65 mm	625,-	729,-	667,-	772,-
Ø 800 mm	Ø 550 mm	Ø 65 mm	708,-	843,-	745,-	885,-
Ø 900 mm	Ø 680 mm	Ø 85 mm	824,-	935,-		
Ø 1000 mm	Ø 680 mm	Ø 85 mm	842,-	935,-		

Ausstattung:

Gestell





Metallteile pulverbeschichtet weiss RAL 9016, schwarz RAL 9005, silber ähnlich RAL 9006 weißaluminium

- Standard
- optional

2990 one4two STEHTISCH

Gestell:	Birke-Multiplex 21 mm
Größe:	Gesamtbreite 710 mm, Gesamttiefe 740 mm
Ausführung:	Tischplatten beidseitig belegt mit Resopal gemäß Hauskollektion alle anderen Platten und Kanten natur lackiert
Ausführung:	Tischplatten und alle Flächen beidseitig belegt mit Resopal gemäß Hauskollektion, Kanten lackiert
Tischkante:	Birke-Multiplex 21 mm
Tischplattenbelag:	Resopal® gemäß Hauskollektion, siehe Seite 124/125
Gleiter:	Polyamidgleiter KU299 Ø 18 mm



	2990	2990
	Tischhöhe: 1.100 mm	Tischhöhe: 1.100 mm
		
	Kantenprofil 10	Kantenprofil 10
Ausführung	Tischplatten beidseitig belegt mit Resopal gemäß Hauskollektion Alle anderen Platten und Kanten natur lackiert	Tischplatten und alle Flächen beidseitig belegt mit Resopal gemäß Hauskollektion Kanten lackiert
		
Preis:	1.134,-	1.194,-

Ausstattung:

Optionen:

MP Resopal TP lt. Hauskollektion	92,-	+ 173,-
Mehrpreis Resopal Doors-Kollektion	54,-	+ 54,-
Mehrpreis gebeizt nach Hauskollektion	50,-	+ 50,-

Gleiter

Kunststoffgleiter
KU299, Ø 18 mm



● Standard

○ optional



090 STAND UP KLAPP-STEHTISCH

- Gestell:** Verchromt oder polyamidbeschichtet gemäß Hauskollection (außer alusilber)
Säule: Stahlrohr Ø 50 x 2 mm
Füße: Stahlrohr Ø 30 x 2 mm
- Tischkante:** Kapo-10: Natur, Beiztöne gegen Aufpreis siehe Seite 171
Kapo-30: Schwarz
Kapo-232: ABS - Kante gem. Hauskollection
Kantenbeschriebe siehe Seite 164/165
- Tischplattenbelag:** Resopal® gemäß Hauskollection, siehe Seite 124/125
- Gleiter:** Polyamidgleiter KU096



klappbar

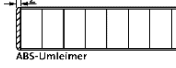

	Tischhöhe: 1100 mm	Tischhöhe: 1087 mm	Tischhöhe: 1098 mm
			
	Kantenprofil 10	Kantenprofil 30	Kantenprofil 232
Größe			
rund: Ø 700 mm	591,-	604,-	562,-
triagonal: r = 700 mm	613,-	644,-	583,-
Tischhaken MTH		29,-	
MP Polyamidbesch. alusilber	+ 32,-	+ 32,-	+ 32,-
MP Filzgleiter FI052	+ 8,-	+ 8,-	+ 8,-

Größe	Kantenprofil 10	Kantenprofil 30	Kantenprofil 232
rund: Ø 700 mm	591,-	604,-	562,-
triagonal: r = 700 mm	613,-	644,-	583,-
Tischhaken MTH		29,-	
MP Polyamidbesch. alusilber	+ 32,-	+ 32,-	+ 32,-
MP Filzgleiter FI052	+ 8,-	+ 8,-	+ 8,-



Tischhaken
table hook



Polyamidgleiter
polyamide
gliders



003
Tischwagen
table trolley

VERBINDUNGSPLATTE

bonn-0476 Aufsatzplatte

- Plattenform:** s097 organische-Form
- Kantenprofil:** s412
MDF-schwarz durchgefärbt, 19 mm
mit abgeschrägter Kante
- Länge:** 1900 mm
Breite: 900 mm
- Gewicht:** 17,5 kg
- Tischplattenbelag:** Resopal® gemäß Hauskollection, siehe Seite 124/125

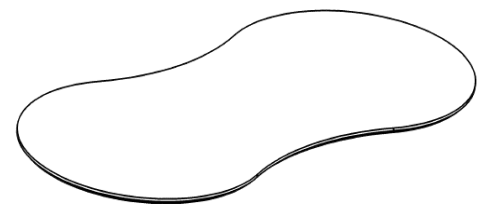

Aufsatzplatte kann auf 2 vorhandene Stehtische aufgelegt werden ohne Verriegelung

Größe	1900 x 900 mm
--------------	---------------

Kapo-s412	691,-
-----------	-------

412 STEHTISCH

- Gestell:** Buche massiv, Rechteckstollen 80 x 60 mm
- Fußstütze:** Edelstahl Ø 25 mm
- Ausführung:** Natur, Beiztöne gegen Aufpreis siehe Seite 171
- Tischplatte:** Tischlerplatte 38 mm, mit Spandeck
- Tischkante:** Kantenbeschriebe siehe Seite 164/165
- Tischplattenbelag:** Resopal® gemäß Hauskollektion, siehe Seite 124/125

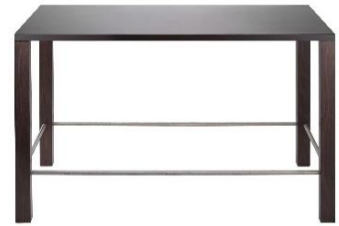

Größe	412	Größe	412
1000 x 600 mm	1.238,-	1000 x 800 mm	1.285,-
1200 x 600 mm	1.304,-	1200 x 800 mm	1.383,-
1300 x 600 mm	1.308,-	1300 x 800 mm	1.388,-
1400 x 600 mm	1.368,-	1400 x 800 mm	1.456,-
1500 x 600 mm	1.371,-	1500 x 800 mm	1.459,-
1600 x 600 mm	1.375,-	1600 x 800 mm	1.463,-
1700 x 600 mm	1.419,-	1700 x 800 mm	1.507,-
1800 x 600 mm	1.480,-	1800 x 800 mm	1.598,-
1000 x 700 mm	1.282,-	1000 x 900 mm	1.309,-
1200 x 700 mm	1.379,-	1200 x 900 mm	1.388,-
1300 x 700 mm	1.383,-	1300 x 900 mm	1.392,-
1400 x 700 mm	1.452,-	1400 x 900 mm	1.461,-
1500 x 700 mm	1.454,-	1500 x 900 mm	1.463,-
1600 x 700 mm	1.459,-	1600 x 900 mm	1.467,-
1700 x 700 mm	1.570,-	1700 x 900 mm	1.511,-
1800 x 700 mm	1.574,-	1800 x 900 mm	1.605,-

Tischhöhe 1100 mm

Kantenprofil 2070

Gleiter:

Kunststoffgleiter KU026, Ø 30 mm, braun

Filzgleiter FI003, Ø 28 mm, braun



+ 8,-

● Standard

○ optional



355 LIMES BRÜCKENTISCH

Wange:
Tischplatte/Wangen:
Tischkante:
Ausführung:
Tischhöhe:
Tischhöhe Stehtisch:



Eckverbindung stumpf verleimt
Spanplatte 38 mm
ABS-Kante 2 mm
Resopal® gemäß Hauskollektion, Seite 124/125
Wahlweise zwischen 450 mm und 750 mm
1100 mm



Größe	355		Mehrpreis Resopal
	Tischhöhe 450 - 750 mm	Tischh. 751 - 1.100 mm	Traceless**
1200 x 400 mm	867,-	1.009,-	292,-
1400 x 400 mm	891,-	1.033,-	292,-
1600 x 400 mm	1.090,-	1.233,-	292,-
1800 x 400 mm	1.290,-	1.432,-	292,-
2000 x 400 mm	1.488,-	1.631,-	292,-
1200 x 600 mm	952,-	1.094,-	292,-
1400 x 600 mm	980,-	1.122,-	292,-
1600 x 600 mm	1.185,-	1.327,-	292,-
1800 x 600 mm	1.391,-	1.533,-	292,-
2000 x 600 mm	1.595,-	1.738,-	292,-
1200 x 800 mm	1.212,-	1.354,-	438,-
1400 x 800 mm	1.246,-	1.388,-	438,-
1600 x 800 mm	1.457,-	1.599,-	585,-
1800 x 800 mm	1.668,-	1.810,-	585,-
2000 x 800 mm	1.879,-	2.021,-	585,-

Gleiter

Kunststoffgleiter KU300, Ø 30 mm, braun	●		
Filzgleiter FI003, Ø 28 mm, braun	○	+ 8,-	+ 8,-

Optionen

Mehrpreis Resopal Doors-Kollektion	○	+ 33,-	+ 33,-
Mehrpreis ABS-Kante Doors-Kollektion	○	+ 19,-	+ 19,-
MP Fussstange Edelstahl Ø 40 x 2 mm, je Stück	○		+ 351,-

**Resopal TP nicht in den Dekoren 0538-TP Soft Powder und 0164-TP Jura Grey möglich, ABS-Kanten nicht in TP möglich

356 LIMES BRÜCKENTISCH

Wange:

**Eckverbindung auf Gehrung verleimt
sonst wie Modell 355**

Mehrpreis auf Modell 355

○	+ 218,-	+ 218,-
---	---------	---------

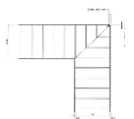

360 LIMES BRÜCKENTISCH

Wange:
Furnier:
Oberfläche:
Tischplatte/Wangen:
Tischkante:
Tischplattenbelag:
Tischhöhe:
Tischhöhe Stehtisch:



Eckverbindung auf Gehrung verleimt
Buche, Eiche
Natur, lackiert
Spanplatte 38 mm
Massivholzkante 5 mm
Furniert oder decklackiert
Wahlweise zwischen 450 mm und 750 mm
1100 mm



Größe	360	
	Tischhöhe 450 - 750 mm	Tischh. 751 - 1.100 mm
1200 x 400 mm	1.213,-	1.355,-
1400 x 400 mm	1.252,-	1.395,-
1600 x 400 mm	1.507,-	1.650,-
1800 x 400 mm	1.764,-	1.906,-
2000 x 400 mm	1.975,-	2.117,-
1200 x 600 mm	1.326,-	1.469,-
1400 x 600 mm	1.364,-	1.506,-
1600 x 600 mm	1.622,-	1.764,-
1800 x 600 mm	1.880,-	2.022,-
2000 x 600 mm	2.093,-	2.235,-
1200 x 800 mm	1.550,-	1.692,-
1400 x 800 mm	1.614,-	1.757,-
1600 x 800 mm	1.943,-	2.085,-
1800 x 800 mm	2.248,-	2.391,-
2000 x 800 mm	2.554,-	2.696,-

Gleiter

Kunststoffgleiter KU300, Ø 30 mm, braun	●		
Filzgleiter FI003, Ø 28 mm, braun	○	+ 8,-	+ 8,-

Optionen

Mehrpreis Ausführung gebeizt	○	+ 66,-	+ 66,-
MP Fussstange Edelstahl Ø 40 x 2 mm, je Stück	○		+ 351,-

● Standard

○ optional

TRAPEZTISCHE FESTSTEHEND

Mögliche Kantenprofile (Übersicht siehe Seite 164/165)

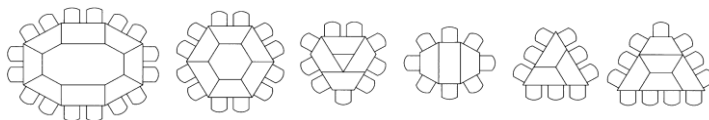

Stahlrohrtische: (außer Modelle 206/207/306/307)
0105, 0110 (nur bedingt klappbar, nicht stapelbar)

Kantenprofile 01, 03, 04, 05
Kantenprofile 01, 03, 04, 05

Trapezform 08

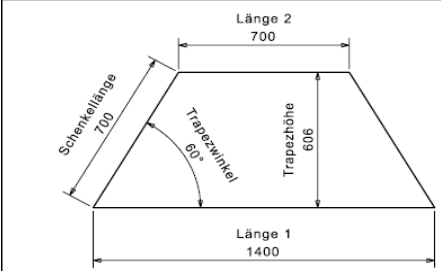
	Größe	Mehrpreis			auf Grundmodell
		Modell 105/110	Modell system 24	Sonstige	
	1200/600 x 520 mm	+ 146,-	+ 216,-	+ 167,-	1200 x 600 mm
	1300/650 x 563 mm	+ 146,-	+ 216,-	+ 167,-	1300 x 700 mm
	1400/700 x 606 mm	+ 146,-	+ 216,-	+ 167,-	1400 x 700 mm
	1500/750 x 649 mm	+ 146,-	+ 216,-	+ 167,-	1500 x 800 mm
	1600/800 x 693 mm	+ 146,-	+ 216,-	+ 167,-	1600 x 800 mm
	1800/900 x 779 mm	+ 146,-	+ 216,-	+ 167,-	1800 x 900 mm

Stahlrohrtische 206, 207, 306, 307 *

Kantenprofil 32, (* Trapezhöhe + 19 mm)

(nicht klappbar)

Trapezform 18, * Ecken lange Seite angeschrägt, Trapezhöhe + 19 mm

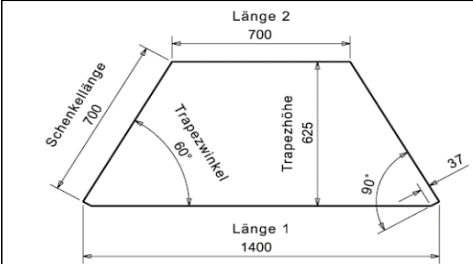
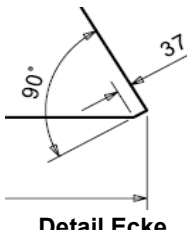
	Größe	Mehrpreis	auf Grundmodell	
		Modell 206/207/306/307		
	1200/600 x 539 mm *	+ 167,-	1200 x 600 mm	
	1300/650 x 582 mm *	+ 167,-	1300 x 700 mm	
	1400/700 x 625 mm *	+ 167,-	1400 x 700 mm	
	1500/750 x 668 mm *	+ 167,-	1500 x 800 mm	
	1600/800 x 712 mm *	+ 167,-	1600 x 800 mm	
	1800/900 x 798 mm *	+ 167,-	1800 x 900 mm	

HALBRUNDTISCHE FESTSTEHEND, NUR BEDINGT KLAPPBAR, NICHT STAPELBAR

Mögliche Kantenprofile (Übersicht siehe Seite 164/165)
Halbrundform 04

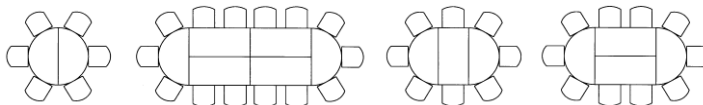

Stahlrohrtische:
0105, 0110 (nur bedingt klappbar, nicht stapelbar)
206, 207, 306, 307 (nicht klappbar)

Kantenprofile 07 (11, 13, 27 auf Anfrage)
Kantenprofil 32

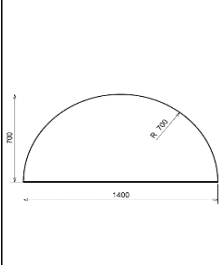
	Größe	Radius	Mehrpreis		auf Grundmodell
			Modell 105/110	Sonstige	
	1400/700 mm	r = 700 mm	+ 427,-	+ 449,-	1400 x 700 mm
	1500/750 mm	r = 750 mm	+ 427,-	+ 449,-	1500 x 800 mm
	1600/800 mm	r = 800 mm	+ 427,-	+ 449,-	1600 x 800 mm
	1700/850 mm	r = 850 mm	+ 427,-	+ 449,-	1700 x 900 mm
	1800/900 mm	r = 900 mm	+ 427,-	+ 449,-	1800 x 900 mm
	1900/950 mm	r = 950 mm	+ 427,-	+ 449,-	1900 x 900 mm

- Modell 0105/0110: 2 Einzelgestelle (nur bedingt klappbar, nicht stapelbar)

- Sonstige Modelle: bis 1600/800 mm: 3 Einzelfüße
ab 1700/850 mm: 4 Einzelfüße

SICHTBLENDEN

Zum Ein- und Aushängen für Klapptische, Bodenfreiheit 80 mm (bei Standardhöhe), Plattenhöhe 560 mm
(inkl. **Vorrichtung an Tisch** / Je Sichtblende ist ein Tisch mit der Vorrichtung ausgestattet.)

sibl-001: Stapelbar mit Filzauflage, max. Stapelmenge 15 Stück / Für **sibl-026** sind spezielle Transportwagen lieferbar

Für folgende Modelle: Stahlrohrtische: 0105, 0110

Weitere Sichtblenden siehe nächste Seite

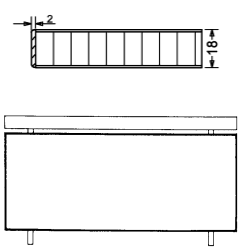
Kantenprofil 28 	Längsseite sibl-001 / sibl-s026			Stirnseite sibl-002	
	Tischlänge	Blendenlänge	Preis	Tischbreite	Preis
	1200 mm	1150 mm	472,-	600 mm	310,-
	1300 mm	1250 mm	484,-	700 mm	310,-
	1400 mm	1350 mm	494,-	800 mm	330,-
	1500 mm	1450 mm	503,-	900 mm	330,-
	1600 mm	1550 mm	514,-	Bei der Kombination von Längs- und Sichtkanten ist eine technische Detailklärung erforderlich	
	1700 mm	1650 mm	521,-		
	1800 mm	1750 mm	530,-		
	1900 mm	1850 mm	540,-		
	2000 mm	1950 mm	551,-		
Optional Vorrichtung an zusätzlichen Tischen:					pro Tisch
Vorrichtung für Sichtblenden sibl-001 Metallbeschlag (an Tisch sicht-01 erfassen / ohne Sichtblenden) (für Kantenprofile 01, 03, 04, 05)					103,-
Vorrichtung für Sichtblenden s-026 Kunststoff-Clip (an Tisch sicht-s028 erfassen / ohne Sichtblenden) (Für Kantenprofile 30, 232, 251, 552)					48,-

Einhängeplatten

Stirn- oder Längsseite bitte angeben!

Tische müssen mit **Vorrichtung für Einhängeplatten** ausgestattet sein



Mögliche Kantenprofile: 01 und 03 (Übersicht siehe Seite 164/165)

	pro Tisch
Vorrichtung für Einhängeplatten Rosette Ø 40 mm, nur für Kantenprofile 01 und 03 rechteck-01: 1 Seite je Tisch rechteck-02: zweiseitig an Tisch	51,-
Vorrichtung für Einhängeplatten Girorigelschließer (Einsteckriegel und Schließblech), nur für Kantenprofile 10, 11 und ab Länge 1600 mm auch für Kantenprofile 04, und 05	179,-

Länge	ehpl-0001			
	Breite 600 mm	Breite 700 mm	Breite 800 mm	Breite 900 mm
1200 mm	423,-	436,-	452,-	486,-
1300 mm	435,-	447,-	463,-	498,-
1400 mm	444,-	456,-	472,-	506,-
1500 mm	453,-	466,-	482,-	515,-
1600 mm	463,-	476,-	492,-	533,-
1700 mm	471,-	484,-	500,-	539,-
1800 mm	499,-	511,-	528,-	573,-

Größe	ehpl-0005		ehpl-0009		ehpl-0008	
	Größe		Größe		Größe	
600 x 600 mm, 90°	472,-	421,-	1200/600 x 520 mm		584,-	
700 x 700 mm, 90°	575,-	523,-	1300/650 x 563 mm		609,-	
800 x 800 mm, 90°	698,-	647,-	1400/700 x 606 mm		618,-	
900 x 900 mm, 90°	827,-	775,-	1500/750 x 649 mm		645,-	
			1600/800 x 693 mm		654,-	

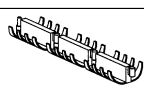
Kabelführungen

	kabelkanal-012 (kkan- 001) Einzelelemente (100 mm), schwarz, beliebig erweiterbar, in verschiedenen Positionen montierbar	Preis pro lfm. 119,-
	kabelführung-012 (kfüh- 001) Vertikale Kabelführung schwarz (z.B. von Tischplatte zu Fußboden)	Preis pro Stück 67,-
	Netbox (POWERBEAM / POWERPORT siehe Seite 126) Ausführung nach Kundenwunsch mit max. 4 Steckplätzen, z.B. Strom, EDV, Telefon, Beamer	Preis auf Anfrage
	Ausschnitt für Netbox Preis pro Stück	57,-
	Kabeldurchlassbohrung zb-08-001 mit Abdeckung Ø 60 mm Farbe grau oder schwarz	Preis pro Stück 48,-

SICHTBLENDE sibl-003

Zum Ein- und Aushängen für Klapptische, Bodenfreiheit 80 mm (bei Standardhöhe), Plattenhöhe 500 mm

Sichtblende: Akustikplatte aus synthetischen Polymeren, 100% recycelbar, schallabsorbierende Wirkung (Alpha-Wert 0,55) textile Oberfläche, hergestellt aus hochwertigen FR Fasern, Made in Germany VOC Free (Lösemittelfrei), OEKOTEX Standard 100 schwer entflammbar nach DIN EN 13501-1, Klassifizierung: B-s1 d0 Farbe anthrazit 4002 vulkan, Materialstärke 10 mm, Raumgewicht 2500 gr/m² Aufhängeösen Kunststoff schwarz Stapelbar, individuelle Transport- und Aufbewahrungsmöglichkeiten auf Anfrage

*bis Länge 1549 mm mit 2 Aufhängeösen

**ab Länge 1550 mm mit 3 Aufhängeösen

Vorrichtung an Tisch: Metallwinkel, schwarz pulverbeschichtet, **fest montiert**
Je Sichtblende ist ein Tisch mit der Vorrichtung ausgestattet.
optional mit abnehmbaren Metallwinkel

Für folgende Modelle: **Stahlrohrtische: 0105, 0110**

	Längsseite sibl-003			Bei der Kombination von Längs- und Sichtkanten ist eine technische Detailklärung erforderlich
	Tischlänge	*Blendenlänge	Preis	
	1200 mm	1150 mm *	305,-	
	1300 mm	1250 mm *	315,-	
	1400 mm	1350 mm *	326,-	
	1500 mm	1450 mm *	336,-	
	1600 mm	1550 mm **	357,-	
	1700 mm	1650 mm **	368,-	
	1800 mm	1750 mm **	378,-	

Optional Vorrichtung an zusätzlichen Tischen:

	pro Tisch
Vorrichtung für Sichtblenden 2 Aufhängeösen , sibl-003 Metallbeschlag, fest montiert (an Tisch sicht-003 erfassen / ohne Sichtblenden)	42,-
Vorrichtung für Sichtblenden 3 Aufhängeösen , sibl-003 Metallbeschlag, fest montiert (an Tisch sicht-003 erfassen / ohne Sichtblenden)	53,-

Optional Metallwinkel an Tischen abnehmbar:

	pro Tisch
Vorrichtung für Sichtblenden 2 Aufhängeösen	+ 21,-
Vorrichtung für Sichtblenden 3 Aufhängeösen	+ 32,-



TISCHKANTENÜBERSICHT

Hinweis: Das Trägermaterial ist teilweise Modell- und Größenabhängig

				rechteckig	quadratisch	rund	Tischecken gerundet
Kantenprofil 01			Buche-Vollholz, profilgefräst, fingerverzinkt, 70 x 22,8 mm, als tragendes Element Trägerplatte 19 mm + 2 mm HPL	•	•	-	-
Kantenprofil 03			Buche-Vollholz, profilgefräst, fingerverzinkt, 54 x 22,8 mm, als tragendes Element Trägerplatte 19 mm + 2 mm HPL	•	•	-	-
Kantenprofil 04			Buche-Vollholz, profilgefräst, fingerverzinkt, 47 x 22,8 mm, als tragendes Element Trägerplatte 19 mm + 2 mm HPL	•	•	-	-
Kantenprofil 05			Buche-Vollholz, profilgefräst, fingerverzinkt, 47 x 22,8 mm, als tragendes Element, unten 45° angeschrägt Trägerplatte 19 mm + 2 mm HPL	•	•	-	-
Kantenprofil 07			Buche Vollholz, 71 x 5 mm Trägerplatte 19 mm + 2 mm HPL	-	-	•	-
Kantenprofil 08			Buche Vollholz, 47 x 5 mm Trägerplatte 19 mm + 2 mm HPL	-	-	•	-
Kantenprofil 10			Birke Multiplex, 23 mm, profilgefräst, eckig Trägerplatte 21 mm + 2 mm HPL	•	•	•	-
Kantenprofil 11			Birke Multiplex, 32 mm, profilgefräst, eckig Trägerplatte 30 mm + 2 mm HPL	•	•	•	-
Kantenprofil 12			Birke Multiplex, 23 mm, profilgefräst, gerundet Trägerplatte 21 mm + 2 mm HPL	•	•	•	-
Kantenprofil 13			Birke Multiplex, 32 mm, profilgefräst, gerundet Trägerplatte 30 mm + 2 mm HPL	•	•	•	-
Kantenprofil 14			Buche-Umleimer, 21 x 2 mm Trägerplatte 19 mm + 2 mm HPL	•	•	•	-
Kantenprofil 15			Buche-Umleimer, 30 x 2 mm Trägerplatte 28 mm + 2 mm HPL	•	•	•	-
Kantenprofil 22			Buche-Vollholz, 53 x 5 mm Trägerplatte 19 mm + 2 mm HPL	-	-	•	-
Kantenprofil 30			Resopal®-Massiv, 10 mm, aus Phenolharz-imprägnierten Kernpapieren, Kante schwarz, Kantenradius r = 2 mm	•	•	•	♦



TISCHKANTENÜBERSICHT

Hinweis: Das Trägermaterial ist teilweise Modell- und Größenabhängig

				rechteckig	quadratisch	rund	Tischecken gerundet
Kantenprofil 32			ABS-Umleimer 21 x 2 mm Trägerplatte 19 mm + 2 mm HPL	•	•	•	–
Kantenprofil 43			Resopal®-Massiv, 10 mm, aus Phenolharz-impregnierten Kernpapieren, Kante schwarz, Kantenradius r = 5 mm, Ecken gerundet r = 15 mm	•	•	•	•
Kantenprofil 51			ABS-Umleimer 30 x 2 mm Trägerplatte 28 mm + 2 mm HPL	•	•	•	–
Kantenprofil 52			Soft-Touch-Kante 30 mm (Längskante PUR schwarz, Stirnkante ABS schwarz) Trägerplatte 28 mm + 2 mm HPL	•	•	–	–
Kantenprofil 53			Resopal®-Massiv, 12 mm, aus Phenolharz-impregnierten Kernpapieren, Kante schwarz, Kantenradius r = 6 mm	•	•	•	♦
Kantenprofil 54			Birke Multiplex, 14 mm, profilgefräst, eckig Trägerplatte 12 mm + 2 mm HPL	•	•	•	♦
Kantenprofil 55			Resopal®-Massiv, 12 mm, aus Phenolharz-impregnierten Kernpapieren, Kante schwarz, Kantenradius r = 2 mm	•	•	•	♦
Kantenprofil 58			Stegkante Ergosoft 30 x 5 mm Trägerplatte 28 mm + 2 mm HPL, schwarz	–	–	•	–
Kantenprofil 2030			ABS-Umleimer, 30 x 2 mm Trägerplatte 28 mm + 2 mm HPL	•	•	•	–
Kantenprofil 2040			Buche-Einleimer, 21 x 8 mm, gefast Trägerplatte 19 mm + 2 mm HPL	•	•	•	–
Kantenprofil 2050			Buche-Einleimer, 30 x 8 mm, gerundet Trägerplatte 28 mm + 2 mm HPL	•	•	•	–
Kantenprofil 2060			Buche-Einleimer, 30 x 8 mm, gefast Trägerplatte 28 mm + 2 mm HPL	•	•	•	–
Kantenprofil 2070			Buche-Einleimer, 40 x 5 mm, gefast Trägerplatte 38 mm + 2 mm HPL	•	•	•	–
Kantenprofil 2080			Buche-Einleimer, 21 x 8 mm, gerundet Trägerplatte 19 mm + 2 mm HPL	•	•	•	–

Legende: • möglich – nicht möglich ♦ abhängig vom Tischmodell



STUHLTRANSPORTKARREN

Bitte Modell-Nr. der Stühle angeben		karren-002	karren-005
			 stapelbar
		Rundstahlrohr, schwarz polyamidbeschichtet, mit 2 Vollgummireifen, Ø 200 mm, graue Bereifung H = 1000 mm, B = 500 mm	Rechteckstahlrohr, schwarz polyamidbeschichtet, 4 Lenkrollen (2 feststellbar), Doppelrollen Ø 75 mm schwarz B = 580-650 mm H = 150 mm, T = 580 mm
arketto	150/155	484,-	310,-
aticon	27/165	484,-	310,-
	50/55	484,-	x
atlanta	450/452/456	484,-	310,-
	66/67	484,-	
blaq	466/468	484,-	310,-
blaq	469	575,-	
elena	07/09	484,-	310,-
listo	210/211	484,-	
logochair	443 swing (von	484,-	
	495	484,-	310,-
liya	411	484,-	310,-
Maldo	610/611	484,-	
Pan	390/391	484,-	
rondo	190/192	484,-	

Bitte Modell-Nr. der Stühle angeben		karren-007
		
		Stahlrohrgestell schwarz pulverbeschichtet, mit 2 Rollen Ø 140 mm Vollgummi schwarz, Transportgabel höhenverstellbar
bonnie	383	575,-
clyde		575,-
contract chair		575,-
garcia	200/201	575,-
listo	210/211	575,-
Pan	390/391	575,-
rondo	190/192	575,-
tendo	320/1	575,-

Bitte Modell-Nr. der Stühle angeben		karren-009
		 stapelbar, verkettbar
		Multiplex Buche natur, mit 4 Lenkrollen, Doppelrollen Ø 75 mm schwarz Griffbügel schwarz, abnehmbar
arketto	150/155	x
aticon	27/165	x
	Karren	348,-
	Griffbügel	187,-
	gesamt	535,-

STUHLTRANSPORTKARREN

Bitte Modell-Nr. der Stühle angeben	karren-011	karren-012
		
	<p>Gestell Stahlrohr, schwarz lackiert, längsseitig mit Griff- und Führungsbügeln, 4 Rollen Ø 125 mm, spurlos, graue Vollgummibereifung davon 2 Lenkrollen gebremst.</p> <p>Breite 597 mm, Tiefe 851 mm, Höhe 1.110 mm</p> <p>Mit Stuhlstapel max. 1060 mm t und max. 1.950 mm h</p> <p>Für Stapelstühle Eless, max. 45 Stück stapelbar</p>	<p>Rundstahlrohr schwarz, polyamidbeschichtet mit Kantenschutz, mit 2 Vollgummireifen Ø 200 mm, graue Bereifung</p> <p>Stapel muss von vorne befahren werden.</p>
eless Stühle 420, 422	x 739,-	x (nur Eless 420, 422) 543,-

Bitte Modell-Nr. der Stühle angeben	karren-011
	
	<p>Gestell Stahlrohr, schwarz lackiert, längsseitig mit Griff- und Führungsbügeln, 4 Rollen Ø 125 mm, spurlos, graue Vollgummibereifung davon 2 Lenkrollen gebremst.</p> <p>Breite 597 mm, Tiefe 851 mm, Höhe 1.110 mm</p> <p>Mit Stuhlstapel max. 1060 mm t und max. 1.950 mm h</p> <p>Für Barhocker Eless, max. 20 Stück stapelbar</p>
eless Barhocker 425	x 739,-

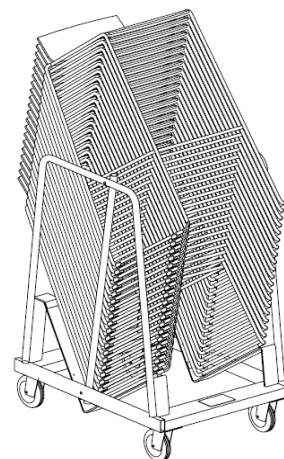

karren-011 mit Barhocker

Bitte Modell-Nr. der Stühle angeben	karren-460	
		
		<p>Rundstahlrohr schwarz, polyamidbeschichtet, mit 2 Vollgummireifen Ø 200 mm, graue Bereifung</p>
blaq 460 / 462		574,-

Bitte Modell-Nr. der Stühle angeben	karren-469	
		
		<p>Gestell Stahlrohr, schwarz lackiert, längsseitig mit Griff- und Führungsbügeln, 4 Lenkrollen gebremst Ø 125 mm, spurlos, graue Vollgummibereifung .</p> <p>Breite 680 mm, Länge 1.410 mm, Höhe 1.218 mm Mit Stuhlstapel Breite 680 mm, Länge 1.826 mm, Höhe 1.426 mm</p> <p>Für Stühle Blaq 469, max. 20 Stühle (2 x 10 Stück) stapelbar</p>
blaq 469		1.099,-

TISCHTRANSPORTWAGEN TISCHE RECHTECK

wagen-001

für rechteckige Klapptische

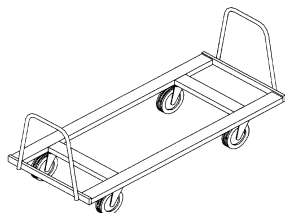

Gestell Stahlrohr, schwarz lackiert, stirnseitig
2 Führungsbügel aus Rundrohr,
4 Lenkrollen, Ø 200 mm, nicht feststellbar,
Vollgummi, spurlose graue Bereifung
TIWARO-001

Gesamtragkraft: 625 kg
Bügelhöhe: 500 mm
Plattformhöhe: 280 mm
Gesamthöhe: 780 mm (ohne Tische)
Breite: Tischbreite +50 mm
Länge: Tischlänge +100 mm
+ 60 mm (Bügel)

999,-

**Achtung: Tischlängenangabe nur in vollen 100 mm, Beispiel: Bei Tischlänge
1650 mm Gesamtlänge des Tischwagens: 1700 + 100 + 60 mm = 1860 mm**

Optional 2 Bockrollen (starre Rollen) und 2 Lenkrollen feststellbar TIWARO-003

+ 56,-

wagen-002

für rechteckige Klapptische "system 24"

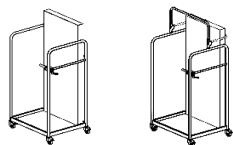

Gestell Stahlrohr, schwarz lackiert,
4 Lenkrollen Ø 125 mm, 2 davon mit
Feststeller, Vollgummibereifung grau

Gesamthöhe: 1460 mm (ohne Bügel)
(Gesamthöhe bei Tischlänge 1700 mm =1910 mm)

wahlweise mit oder ohne Garderobenbügel

Ohne Garderobenbügel

1.030,-

Für max. 9 Tische, abhängig von der
Tischgröße

Mit Garderobenbügel

1.134,-

wagen-004

für rechteckige Klapptische



Gestell Stahlrohr Ø 35 mm,
schwarz lackiert,
Filzauflagefläche grau,
4 Lenkrollen, 2 davon gebremst,
Ø 100 mm, Vollgummi, spurlose graue
Bereifung
Sicherungsseil mit Schnellfixierung

Gesamtragkraft: 300 kg
Höhe: 1233 mm (ohne Tische)
Breite: 570 mm (ohne Tische)
Länge: 1100 mm

1.377,-

Bei Tischbreite 400-449 mm ist eine Auflageleiste erforderlich (Mehrpreis)

+ 87,-

Mehrpreis Schwerlastrollen, Gesamtragkraft 400 kg, tiwaro-023

+ 105,-

2 feststellbare Lenkrollen hinten, 2 Lenkrollen vorne, Ø 100 mm, TPE-Bereifung grau spurlos,

Geeignet für Tischmaße von: Breite 450 bis 900 mm / Länge 800 - 2000 mm

**Bei Tischlängen bis 1700 mm bleibt der beladene Wagen unter 1970 mm Gesamthöhe
Ohne Tische lassen sich die Wagen ineinander schieben**

Unterstützt den schnellen und ergonomischen Auf-und Abbau mit nur einer Person

Nur für Tischplatten belegt mit HPL oder Resopal-Massiv, nicht für Furnier geeignet

Stapelmengen:

Kantenprofil	Klapptische 0105, 0110		system 24
	Tischlänge 1200 - 1600	Tischlänge 1600 - 2000	Tischlänge 800 - 1800
kapo-01	6	9	
kapo-03, 04, 05, 06	6	10	
kapo-52, 15, 51, 2030	5	9	7
kapo-30			9
kapo-14, kapo-32	6*		8

* Tische mit 19 mm Trägerplatte nur bis 1400 mm Länge möglich

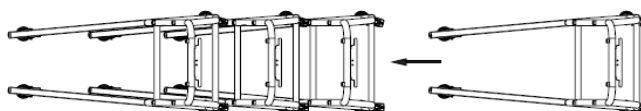
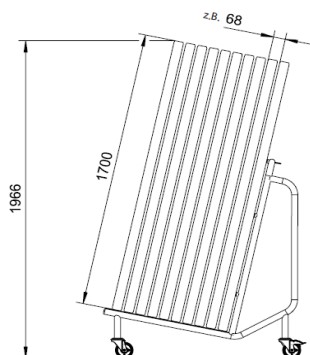

TISCHTRANSPORTWAGEN TISCHE RECHTECK / RUND

wagen-005

für das Umstellen **aufgebauter Tische**
fast ohne Muskelkraft mit nur 1 Person

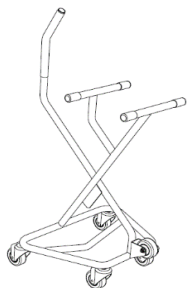

Gestell Stahlrohr Ø 25 mm,
schwarz
Gummierte Auflagepunkte
4 Lenkrollen, eine feste Rolle
Ø 75 mm, spurlose graue Bereifung

Gesamtragkraft: 300 kg
Höhe: 1000 mm (ohne Tisch)
Breite: 518 mm (ohne Tisch)
Länge: 613 mm (ohne Tisch)
Auflagehöhe: 740 mm

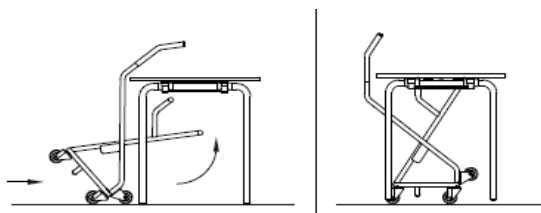

Geeignet für Tischmaße:
Tischbreite: 400 - 1000 mm 1.377,-
Tischlänge: 800 - 2000 mm

Nicht geeignet für Einsäulertische,
Bei Fremdtischen ist die Eignung zu prüfen
Je nach Konstruktion der Tische
sollte die Eignung geprüft werden

wagen-006

für Tische 406 Mandelbrot



Gestell Stahlrohr, schwarz lackiert,
Mit Lager- und Gleitauflage aus Industriefilz
4 Lenkrollen, Ø 125 mm, mit Totalfeststellung,
Vollgummi, spurlose graue Bereifung,

Gesamtragkraft: 625 kg
Wagentiefe: 920 mm ohne Tische
Wagenhöhe: 853 mm ohne Tische
Wagenlänge: = Tischplattenlänge
Beladen: Tischplattenlänge + 64 mm

Empfohlene maximale Stapelmenge:

Tischtiefe:	Menge:	Stapelhöhe*	Kantenprofil	
500 mm	12	1.480 mm	232	
600 mm	13	1.550 mm	232	max. Tiefe beladen 992 mm
700 mm	14	1.710 mm	232	max. Tiefe beladen 1.090 mm
800 mm	15	1.790 mm	232	max. Tiefe beladen 1.210 mm

*Stapelhöhe inklusive Wagen

966,-

TISCHTRANSPORTWAGEN TISCHE RUND

wagen-001

für runde Klappstische
für 7 Tische bis Ø 1200 mm
für 9 Tische ab Ø 1300 mm



Gestell Stahlrohr, schwarz lackiert,
2 Führungsbügel aus Rundrohr,
4 Lenkrollen, Ø 200 mm,
2 davon mit Bremsen,
Vollgummi, spurlose graue Bereifung,

Gesamtragkraft: 625 kg
Bügelhöhe: ca. 780 mm
Gesamthöhe: ca. 1020 mm
Gesamtbreite: ca. 870 mm
Gesamtlänge: ca. 1400 mm

Größe des Wagens variiert leicht je nach Tischdurchmesser

1.402,-

wagen-003

für
10 Klappstische
stand up

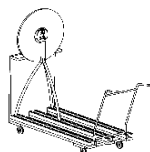

Birke Multiplex 30 mm,
abnehmbarer Griffbügel:
Stahlrohr, schwarz polyamidbeschichtet,
mit 2 Lenk- und 2 Bockrollen
Ø 100 mm, spurfrei
graue Polyurethanbereifung

Gesamthöhe: 1025 mm
Gesamtbreite: 670 mm
Gesamtlänge: 1530 mm (ohne Bügel)

1.500,-

wagen-009

für
10 Klappstische
stand up
mit Arretierung

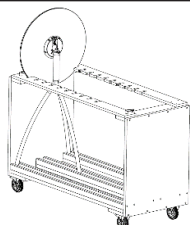

Birke Multiplex 30 mm (Seitenteile)
Birke Multiplex 21 mm (Arretierungskamm)
mit 4 Lenkrollen
Ø 125 mm, Vollgummibereifung grau







Gesamthöhe: 1075 mm
Gesamtbreite: 670 mm
Gesamtlänge: 1530 mm

1.799,-

WICHTIGE HINWEISE / TECHNISCHE DETAILS

Preise:	<p>Mit Erscheinen dieser Preisliste verlieren alle früheren Preislisten ihre Gültigkeit. Soweit nicht vorher anders angekündigt, gelten die Preise der Liste 2024 für Auftragserteilung mit unserer normalen Lieferfrist bis spätestens 31.12.2024.</p> <p>Unverbindliche Preisempfehlung für den Einzelverkauf zuzüglich der gesetzlichen MwSt. Irrtum und technische sowie optische Änderungen in der Liste vorbehalten</p>																				
Rechtsgültigkeit:	<p>Neben unseren Allgemeinen Geschäftsbedingungen (AGB) liegen diese Hinweise allen Lieferverträgen zu Grunde. Der Käufer erkennt diese ausdrücklich an.</p>																				
Lieferbedingungen:	<p>Die Preise verstehen sich ab Werk oder Lager zuzüglich Fracht oder Verpackung sowie jeweils gültiger Mehrwertsteuer.</p> <p>Das Abladen - auch bei frachtfreier Lieferung - obliegt dem Besteller, der am angekündigten Liefertag die Lieferung abzuwarten hat, andernfalls erfolgt nach unserer Wahl Abladen, Stapeln, Einlagern oder Rücktransport auf Kosten des Bestellers. Wartezeiten gehen zu Lasten des Bestellers. Der Besteller gewährleistet durch ungehinderte Anfahrt zur Abladestelle eine schnelle Ausladung der Fahrzeuge.</p> <p>Kosten, die durch Anlieferung in Fußgängerzonen oder bei sonstigen Behinderungen vor der Empfangsstelle entstehen, gehen zu Lasten des Bestellers.</p> <p>Frachtkosten:</p> <p>Netto-Auftragswert bis € 1.700,00:</p> <ul style="list-style-type: none"> • Verpackungsfrei ab Werk (zuzüglich 9% anteilige Frachtkosten des Netto-Auftragswertes) • Netto-Auftragswertwert ab € 1.700,00: Frachtkostenpauschale je Auftrag € 69,00: (rosconi Schweiz € 79,00) <p>Beinhaltet das Vertragen der Ware hinter die erste verschließbare Tür, Erdgeschoss an befahrener Straße</p> <p>Deutschland (Hiller) innerhalb des Festlandes der Bundesrepublik Deutschland bzw. frei deutscher Grenze. Österreich (BRAUN) innerhalb Österreichs, bzw. frei österreichischer Grenze Schweiz (rosconi) innerhalb der Schweiz</p> <p>Vertragen an eine andere Position bzw. frei Verwendungsstelle: 5% des Netto-Auftragswertes</p> <p>Für Warensendungen per Paketdienst erheben wir unter einem Warenwert von € 50,00 eine Frachtkostenpauschale von € 9,00, zwischen € 50,00 und € 1.700,00 eine Frachtkostenpauschale von € 15,00.</p>																				
Lackierung:	<p>Wasserlöslicher Hydro-UV-Mehrschichtlack soweit nicht ausdrücklich im Angebot/Auftragsbestätigung erwähnt. Oberfläche seidenmatt. Frei von Organozinnverbindungen (z.B. Dibutylzinn, Tributylzinn usw.)</p> <p>DIN 68861 Teil 1 Verhalten bei chemischer Beanspruchung DIN 68861 Teil 2 Verhalten bei Abriebbeanspruchung DIN 68861 Teil 4 Verhalten bei Kratzbeanspruchung DIN 53160-1 Prüfung aus Speichel-, Schweiß und Fettechtheit DIN EN 71-3:2013-07 Sicherheit von Kinderspielzeugen</p>																				
Lackierung Schwer- entflammbarkeit:	<p>Lackierung nach DIN EN 13501-1 (B s2 d0) Lackierung nach ÖNORM A1610-12 (B) erfordert folgende Mehrpreise (in € ohne MwSt.):</p> <table border="1" data-bbox="386 1800 1015 2101"> <thead> <tr> <th>Mehrpreis</th> <th>B1 - Lackierung</th> </tr> </thead> <tbody> <tr> <td colspan="2">Stühle/Hocker:</td> </tr> <tr> <td>Holzgestell</td> <td>11,00</td> </tr> <tr> <td>Sitz</td> <td>10,00</td> </tr> <tr> <td>Rücken</td> <td>10,00</td> </tr> <tr> <td>Sitzschale</td> <td>14,00</td> </tr> <tr> <td>Holz-Armlehnen (Paar)</td> <td>10,00</td> </tr> <tr> <td colspan="2">Tische</td> </tr> <tr> <td>Tischkante</td> <td>9,00</td> </tr> <tr> <td>Gestell</td> <td>9,00</td> </tr> </tbody> </table>	Mehrpreis	B1 - Lackierung	Stühle/Hocker:		Holzgestell	11,00	Sitz	10,00	Rücken	10,00	Sitzschale	14,00	Holz-Armlehnen (Paar)	10,00	Tische		Tischkante	9,00	Gestell	9,00
Mehrpreis	B1 - Lackierung																				
Stühle/Hocker:																					
Holzgestell	11,00																				
Sitz	10,00																				
Rücken	10,00																				
Sitzschale	14,00																				
Holz-Armlehnen (Paar)	10,00																				
Tische																					
Tischkante	9,00																				
Gestell	9,00																				

WICHTIGE HINWEISE / TECHNISCHE DETAILS

Beiztöne:	<p>Die in der Preisliste angegebenen Preise beziehen sich auf die Ausführung Buche natur.</p> <p>Beiztöne erfordern folgende Mehrpriese (in € ohne MwSt.):</p>					
	Mehrpriese gebeizt	Gemäß Hauskollektion	Nach RAL- Farbtönen	Nach Muster zzgl. 125,- *)		
	Stühle/Hocker:					
	Holzgestell	8,00	16,00	16,00		
	Sitz	4,00	8,00	8,00		
	Rücken	4,00	8,00	14,00		
	Sitzschale	8,00	16,00	16,00		
	Armlehnen	4,00	8,00	8,00		
	Bänke	+ 5%	+ 10%	+ 10%		
	Tische					
	Tischkante	9,00	18,00	18,00		
	Gestell	9,00	18,00	18,00		
	<p>*) Beiztöne nach eingesandtem Muster erfordern einen zusätzlichen Bearbeitungszuschlag pro Farbe und Auftrag in Höhe von € 125,00.</p> <p>Bei Anfertigung von Gegenmustern wird dieser Zuschlag <u>pro Gegenmuster</u> berechnet.</p> <p>Holz ist ein natürlicher Werkstoff, der naturgegebenen Unterschieden in Farbe und Struktur unterliegt. Aus diesem Grunde kann eine genaue Übereinstimmung von Mustern mit zu liefernden Möbeln nicht garantiert werden.</p> <p>Ebenso verändert sich der Farbton von Holzoberflächen durch ständige Lichteinwirkung, so dass bei Nachlieferungen Farbunterschiede auftreten können.</p>					
Maßangaben: (in cm, soweit nicht anders angegeben)	 Gesamthöhe	 Gesamtbreite	 Gesamttiefe	 Sitzhöhe		
	 Armlehnenhöhe	 Nettogewicht	 Stapelmenge			
	Messung der Sitzhöhe gemäß DIN ISO 5970					
	Geringfügige Maß- sowie Gewichtsänderungen bedingt durch andere Gleiter etc. behalten wir uns vor.					
Modell- Nummernschlüssel	Zweiteiler:	ELESS-s00 Modell/Ausführung	422 Gestell	422 Rücken*	422 Sitz	422 Armlehne
	Schalenstuhl:	ELESS-s00 Modell/Ausführung	420 Gestell	420 Schale*	420 Armlehne	
	Ausführung.		Stühle mit Armlehnen:			
	Stühle ohne Armlehnen		s00 Sessel ohne Polster			
	000 Stuhl ohne Polster		sp0 Sessel mit Sitzpolster			
	Op0 Stuhl mit Sitzpolster		spr Sessel mit Sitz- und Rückenpolster			
	Opr Stuhl mit Sitz- und Rückenpolster					
	Hocker/Bänke:					
	h00 Hocker ohne Polster		hp0 Hocker mit Sitzpolster			
	b00 Bank ohne Polster		bpr Bank mit Sitz- und Rückenpolster			
	Schalen/Rücken:					
	*Schale xxx/D durchgängiges Vorpolster		*Schale xxx/V vollgepolstert			
	*Rücken vollgepolstert hat eine andere Rückennummer					
Eingesandter Stoff:	<p>Bei eingesandten Stoffen, Leder und Kunstleder ist der gewünschte Musterverlauf genau zu beschreiben. Bei zweiseitig verwendbaren Stoffen ist die Oberseite zu kennzeichnen. Die Mindestbreite muss 1370 mm betragen. Kundenstoff entspricht Stoffklasse 1.</p> <p>Rapportverarbeitung erfolgt nur auf ausdrückliche Angabe des Auftraggebers.</p>					

WICHTIGE HINWEISE / TECHNISCHE DETAILS

Bezugstoffe:	Handelsübliche Farbabweichungen (vor allem bei Nachbestellungen) sind aus technischen Gründen nicht immer zu vermeiden und berechtigen nicht zur Reklamation. Unsere Kollektionsstoffe / Preise je lfd. Meter für Bezugstoffe 1300 mm Breite (zuzüglich MwSt.)												
	Stoffklasse 1	29,00	Stoffklasse 5	127,00									
	Stoffklasse 2	51,00	Stoffklasse 6	149,00									
	Stoffklasse 3	77,00	Stoffklasse 7	177,00									
	Stoffklasse 4	101,00	Leder	auf Anfrage									
Polyamid-Beschichtung	<p>Polyamid-Beschichtung Hauskollektion</p> <p>Klasse 1: Verkehrsweiß (ähnlich RAL 9016) Schwarz (ähnlich RAL 9005) Titansilber (ähnlich RAL 7001)</p> <p>Klasse 2: Alusilber (ähnlich RAL 9006 Weißaluminium)</p> <p>Polyamid-Beschichtung auf der Basis Polyamid 12, die im Wirbelsinter-Verfahren allseitig mit einer Schichtdicke von ca. 300 µm auf das erhitzte Stahlrohr aufgeschmolzen wird.</p> <p>Die Oberfläche wird dadurch handwarm, abriebfest, schlag- und kratzfest, abwaschbar, desinfizierbar, säure- und laugenfest.</p>												
Verchromung:	Doppel-Nickel-Glanzverchromung, ca. 25 µm Schichtauflage												
Lackierung Transportgeräte	Schwarz (ähnlich RAL 9005)												
RAL-Pulverbeschichtung Stuhlgestelle ausserhalb der Hauskollektion	<p>Stuhlgestelle RAL-pulverbeschichtet gemäß der RAL Klassik Kollektion K 7 erfordern folgende Mehrpreise:</p> <p>Für Stapelstühle nur bedingt geeignet</p> <table border="1"> <tr> <td>Einmaliger Mehrpreis für Farbwechsel je Farbe und Auftrag</td> <td>286,00</td> </tr> <tr> <td>Mehrpreis je Stuhlgestell ohne Armlehne</td> <td>46,00</td> </tr> <tr> <td>Mehrpreis je Stuhlgestell mit Armlehne</td> <td>52,00</td> </tr> <tr> <td>Klapptischfuß 0105, 0110, 0158, 0159,</td> <td>je Fuß 35,00</td> </tr> <tr> <td>Gestell stand up 090, mollinaro</td> <td>70,00</td> </tr> </table>			Einmaliger Mehrpreis für Farbwechsel je Farbe und Auftrag	286,00	Mehrpreis je Stuhlgestell ohne Armlehne	46,00	Mehrpreis je Stuhlgestell mit Armlehne	52,00	Klapptischfuß 0105, 0110, 0158, 0159,	je Fuß 35,00	Gestell stand up 090, mollinaro	70,00
Einmaliger Mehrpreis für Farbwechsel je Farbe und Auftrag	286,00												
Mehrpreis je Stuhlgestell ohne Armlehne	46,00												
Mehrpreis je Stuhlgestell mit Armlehne	52,00												
Klapptischfuß 0105, 0110, 0158, 0159,	je Fuß 35,00												
Gestell stand up 090, mollinaro	70,00												
Unternehmenszertifizierungen:	<p>Gemäß DIN ISO 9001 und DIN ISO 14001</p>  		<p>Nur in diesem Dokument als solche gekennzeichneten Produkte sind PEFC zertifiziert</p>  <p>PEFC PEFC/04-31-2891</p>										
Produktzertifizierungen	Zahlreiche Produkte sind zertifiziert nach TÜV/GS und Holzforschung Austria												

NOTES



Herausgabeverlangen beinhaltet nicht zugleich die Erklärung des Rücktritts; die rosconi GmbH ist vielmehr berechtigt, lediglich die Ware heraus zu verlangen und sich den Rücktritt vorzubehalten. Zahlt der Käufer den fälligen Kaufpreis nicht, darf die rosconi GmbH diese Rechte nur geltend machen, wenn die rosconi GmbH dem Käufer zuvor erfolglos eine angemessene Frist zur Zahlung gesetzt hat oder eine derartige Fristsetzung nach den gesetzlichen Vorschriften entbehrlich ist.

8.4 Der Käufer ist bis auf Widerruf gemäß unten (c) befugt, die unter Eigentumsvorbehalt stehenden Waren im ordnungsgemäßen Geschäftsgang weiter zu veräußern und/oder zu verarbeiten. In diesem Fall gelten ergänzend die nachfolgenden Bestimmungen:

a) Der Eigentumsvorbehalt erstreckt sich auf die durch Verarbeitung, Vermischung oder Verbindung unserer Waren entstehenden Erzeugnisse zu deren vollem Wert, wobei die rosconi GmbH als Hersteller gilt. Bleibt bei einer Verarbeitung, Vermischung oder Verbindung mit Waren Dritter deren Eigentumsrecht bestehen, so erwirbt die rosconi GmbH Miteigentum im Verhältnis der Rechnungswerte der verarbeiteten, vermischten oder verbundenen Waren. Im Übrigen gilt für das entstehende Erzeugnis das Gleiche wie für die unter Eigentumsvorbehalt gelieferte Ware.

b) Die aus dem Weiterverkauf der Ware oder des Erzeugnisses entstehenden Forderungen gegen Dritte tritt der Käufer schon jetzt insgesamt bzw. in Höhe des etwaigen Miteigentumsanteils der rosconi GmbH gemäß vorstehendem Absatz zur Sicherheit an die rosconi GmbH ab. Die rosconi GmbH nimmt die Abtretung an. Die in Ziffer 8.2 genannten Pflichten des Käufers gelten auch in Ansehung der abgetretenen Forderungen.

c) Zur Einziehung der Forderung bleibt der Käufer neben der rosconi GmbH ermächtigt. Die rosconi GmbH verpflichtet sich, die Forderung nicht einzuziehen, solange der Käufer seinen Zahlungsverpflichtungen ihr gegenüber nachkommt, kein Mangel seiner Leistungsfähigkeit vorliegt und die rosconi GmbH den Eigentumsvorbehalt nicht durch Ausübung eines Rechts nach Ziffer 8.3 geltend macht. Ist dies aber der Fall, so kann die rosconi GmbH verlangen, dass der Käufer ihr die abgetretenen Forderungen und deren Schuldner bekannt gibt, alle zum Einzug erforderlichen Angaben macht, die dazugehörigen Unterlagen aushändigt und den Schuldnern (Dritten) die Abtretung mitteilt. Außerdem ist die rosconi GmbH in diesem Fall berechtigt, die Befugnis des Käufers zur weiteren Veräußerung und Verarbeitung der unter Eigentumsvorbehalt stehenden Waren zu widerrufen.

d) Übersteigt der realisierbare Wert der Sicherheiten die Forderungen der rosconi GmbH um mehr als 10%, wird die rosconi GmbH auf Verlangen des Käufers Sicherheiten nach ihrer Wahl freigeben.

8.5 Soweit durch Beschädigung, Minderung, Verlust oder Untergang von Vorbehaltsware oder aus anderen Gründen dem Käufer Ansprüche gegen Versicherer oder sonstige Dritte zustehen, tritt der Besteller diese mit allen Nebenrechten schon jetzt im Voraus an die rosconi GmbH ab.

9. Mängelrechte des Käufers

9.1 Für die Rechte des Käufers bei Sach- und Rechtsmängeln (einschließlich Falsch- und Minderlieferung sowie unsachgemäßer Montage oder mangelhafter Montageanleitung) gelten die gesetzlichen Vorschriften, soweit nachfolgend nichts anderes bestimmt ist. In allen Fällen unberührt bleiben die gesetzlichen Sondervorschriften bei Endlieferung der unverarbeiteten Ware an einen Verbraucher, auch wenn dieser sie weiterverarbeitet hat (Lieferantenregress gem. §§ 478ff. BGB). Ansprüche aus Lieferantenregress sind ausgeschlossen, wenn die mangelhafte Ware durch den Käufer oder einen anderen Unternehmer, z. B. durch Einbau in ein anderes Produkt, weiterverarbeitet wurde.

9.2 Grundlage der Mängelhaftung ist vor allem die über die Beschaffenheit der Ware getroffenen Vereinbarungen. In Prospekten, Katalogen, Rundschreiben, Anzeigen, Preislisten oder in sonstigen Unterlagen der rosconi GmbH enthaltene Angaben, Zeichnungen, Abbildungen, technische Daten, Gewichts-, Maß- und Leistungsbeschreibungen stellen keine vereinbarte Beschaffenheit dar, es sei denn, dass auf die konkreten Angaben im Angebot oder in der Auftragsbestätigung ausdrücklich Bezug genommen wird oder sie ausdrücklich als vereinbarte Beschaffenheit bzw. verbindlich bezeichnet werden. Soweit Angaben zu den Waren als verbindlich bezeichnet werden, handelt es sich um Beschaffenheitsangaben, nicht jedoch um Garantien im Sinne von § 443 BGB.

9.3 Soweit die Beschaffenheit nicht vereinbart wurde, ist nach der gesetzlichen Regelung zu beurteilen, ob ein Mangel vorliegt oder nicht (§ 434 Abs. 1 S. 2 und 3 BGB).

9.4 Die Mängelrechte des Käufers setzen voraus, dass er seinen gesetzlichen Untersuchungs- und Rügepflichten (§§ 377, 381 HGB) nachgekommen ist. Für die kaufmännische Untersuchungs- und Rügepflicht gelten die gesetzlichen Vorschriften. Bei Waren, die zum Einbau oder sonstiger Weiterverarbeitung bestimmt sind, hat eine Untersuchung in jedem Fall unmittelbar vor der Verarbeitung zu erfolgen. Zeigt sich bei der Lieferung, der Untersuchung oder zu irgendeinem späteren Zeitpunkt ein Mangel, so ist die rosconi GmbH hiervon unverzüglich Anzeige zu machen. In jedem Fall sind erkennbare Mängel innerhalb von zehn Arbeitstagen ab Lieferung und bei der Untersuchung nicht erkennbare Mängel innerhalb der gleichen Frist ab Entdeckung anzuzeigen. Versäumt der Käufer die ordnungsgemäße Untersuchung und/oder Mängelanzeige, ist die Haftung der rosconi GmbH für den nicht bzw. nicht rechtzeitig oder nicht ordnungsgemäß angezeigten Mangel nach den gesetzlichen Vorschriften ausgeschlossen.

9.5 Ist die gelieferte Ware mangelhaft, steht der rosconi GmbH ein Wahlrecht zu, ob die Nacherfüllung durch Beseitigung des Mangels (Nachbesserung) oder durch Lieferung einer mangelfreien Sache (Ersatzlieferung) erfolgt. Das Recht, die Nacherfüllung unter den gesetzlichen Voraussetzungen zu verweigern, bleibt unberührt.

9.6 Die rosconi GmbH ist berechtigt, die geschuldete Nacherfüllung davon abhängig zu machen, dass der Käufer den fälligen Kaufpreis bezahlt. Der Käufer ist jedoch berechtigt, einen im Verhältnis zum Mangel angemessenen Teil des Kaufpreises zurückzubehalten.

9.7 Der Käufer hat der rosconi GmbH die zur geschuldeten Nacherfüllung erforderliche Zeit und Gelegenheit zu geben, insbesondere die beanstandete Ware zu Prüfungszwecken zu übergeben. Im Falle der Ersatzlieferung hat der Käufer der rosconi GmbH die mangelhafte Sache nach den gesetzlichen Vorschriften zurückzugeben. Die Nacherfüllung beinhaltet weder den Ausbau der mangelhaften Sache noch den erneuten Einbau, wenn die rosconi GmbH ursprünglich nicht zum Einbau verpflichtet waren.

9.8 Die zum Zweck der Prüfung und Nacherfüllung erforderlichen Aufwendungen, insbesondere Transport-, Wege-, Arbeits- und Materialkosten sowie ggf. Ausbau- und Einbaukosten trägt bzw. erstattet die rosconi GmbH nach Maßgabe der gesetzlichen Regelung, wenn tatsächlich ein Mangel vorliegt. Andernfalls kann die rosconi GmbH vom Käufer die aus dem unberechtigten Mangelbeseitigungsverlangen entstandenen Kosten (insbesondere Prüf- und Transportkosten) ersetzt verlangen, es sei denn, die fehlende Mangelhaftigkeit war für den Käufer nicht erkennbar.

9.9 Wenn die Nacherfüllung fehlgeschlagen ist oder eine für die Nacherfüllung vom Käufer zu setzende angemessene Frist erfolglos abgelaufen oder nach den gesetzlichen Vorschriften entbehrlich ist, kann der Käufer vom Kaufvertrag zurücktreten oder den Kaufpreis mindern. Bei einem unerheblichen Mangel besteht jedoch kein Rücktrittsrecht.

9.10 Die rosconi GmbH haftet nicht für Schäden, die aus nachfolgenden Gründen entstanden sind: Ungeeignete oder unsachgemäße Verwendung, fehlerhafte Montage durch den Besteller oder Dritte, natürliche bzw. übliche Abnutzung, fehlerhafte oder nachlässige Behandlung, ungeeignete Betriebsmittel, Austauschwerkstoffe, chemische, elektrochemische oder elektrische Einflüsse. Entsprechendes gilt für Änderungen oder Instandsetzungsarbeiten des Käufers oder Dritter, die unsachgemäß ohne unsere vorherige Zustimmung vorgenommen wurden.

9.11 Ansprüche des Käufers auf Schadensersatz bzw. Ersatz vergeblicher Aufwendungen bestehen auch bei Mängeln nur nach Maßgabe der Ziffer 10 dieser AGB und sind im Übrigen ausgeschlossen.

10. Haftung

10.1 Soweit sich aus diesen AGB einschließlich der nachfolgenden Bestimmungen nichts anderes ergibt, haftet die rosconi GmbH bei einer Verletzung von vertraglichen und außervertraglichen Pflichten nach den gesetzlichen Vorschriften.

10.2 Auf Schadensersatz haftet die rosconi GmbH – gleich aus welchem Rechtsgrund – im Rahmen der Verschuldenshaftung bei Vorsatz und grober Fahrlässigkeit. Bei einfacher Fahrlässigkeit haftet die rosconi GmbH, vorbehaltlich gesetzlicher Haftungsbeschränkungen (z. B. Sorgfalt in eigenen Angelegenheiten; unerhebliche Pflichtverletzung), nur

a) für Schäden aus der Verletzung des Lebens, des Körpers oder der Gesundheit,

b) für Schäden aus der Verletzung einer wesentlichen Vertragspflicht (Verpflichtung, deren Erfüllung die ordnungsgemäße Durchführung des Vertrags überhaupt erst ermöglicht und auf deren Einhaltung der Vertragspartner regelmäßig vertraut und vertrauen darf); in diesem Fall ist die Haftung der rosconi GmbH jedoch auf den Ersatz des vorhersehbaren, typischerweise eintretenden Schadens begrenzt.

10.3 Die sich aus Ziffer 10.2 ergebenden Haftungsbeschränkungen gelten auch bei Pflichtverletzungen durch bzw. zugunsten von Personen, deren Verschulden die rosconi GmbH nach gesetzlichen Vorschriften zu vertreten hat. Sie gelten nicht, soweit die rosconi GmbH einen Mangel arglistig verschwiegen oder eine Garantie für die Beschaffenheit der Ware übernommen haben und für Ansprüche des Käufers nach dem Produkthaftungsgesetz.

10.4 Wegen einer Pflichtverletzung, die nicht in einem Mangel besteht, kann der Käufer nur zurücktreten oder kündigen, wenn die die rosconi GmbH die Pflichtverletzung zu vertreten hat. Ein freies Kürdigenrecht des Käufers (insbesondere gem. §§ 650, 648 BGB) wird ausgeschlossen. Im Übrigen gelten die gesetzlichen Voraussetzungen und Rechtsfolgen.

11. Verjährung

11.1 Nach § 438 Abs. 1 Nr.3 BGB beträgt die allgemeine Verjährungsfrist für Ansprüche aus Sach- und Rechtsmängeln zwei Jahre ab Ablieferung der Ware. Soweit eine Abnahme vereinbart ist, beginnt die Verjährung mit der Abnahme.

11.2 Handelt es sich bei der Ware jedoch um ein Bauwerk oder eine Sache, die entsprechend ihrer üblichen Verwendungsweise für ein Bauwerk verwendet worden ist und dessen Mangelhaftigkeit verursacht hat (Baustoff), beträgt die Verjährungsfrist gemäß der gesetzlichen Regelung 5 Jahre ab Ablieferung (§ 438 Abs. 1 Nr. 2 BGB). Unberührt bleiben auch weitere gesetzliche Sonderregelungen zur Verjährung (insbes. § 438 Abs. 1 Nr. 1, Abs.3, §§ 444, 445b BGB).

11.3 Die vorstehenden Verjährungsfristen des Kaufrechts gelten auch für vertragliche und außervertragliche Schadensersatzansprüche des Käufers, die auf einem Mangel der Ware beruhen, es sei denn die Anwendung der regelmäßigen gesetzlichen Verjährung (§§ 195, 199 BGB) würde im Einzelfall zu einer kürzeren Verjährung führen. Schadensersatzansprüche des Käufers gem. Ziffer 10 Abs.2 Satz 1 und Satz 2(a) dieser AGB sowie nach dem Produkthaftungsgesetz verjähren jedoch ausschließlich nach den gesetzlichen Verjährungsfristen.

12. Rechtswahl, Gerichtsstand, Erfüllungsort, Drittbegünstigung, Abtretungsverbot und salvatorische Klausel

12.1 Für diese AGB und die Vertragsbeziehung zwischen der rosconi GmbH und dem Käufer gilt das Recht der Bundesrepublik Deutschland unter Ausschluss internationalen Einheitsrechts, insbesondere des UN-Kaufrechts.

12.2 Ist der Käufer Kaufmann i. S. d. Handelsgesetzbuchs, juristische Person des öffentlichen Rechts oder ein öffentlich-rechtliches Sondervermögen, ist ausschließlicher – auch internationaler Gerichtsstand für alle sich aus dem Vertragsverhältnis unmittelbar oder mittelbar ergebenden Streitigkeiten der Geschäftssitz der rosconi GmbH in 77971 Kippenheim. Entsprechendes gilt, wenn der Käufer Unternehmer i. S. v. § 14 BGB ist. Die rosconi GmbH sind jedoch in allen Fällen auch berechtigt, Klage am Erfüllungsort der Lieferverpflichtung gemäß diesen AGB bzw. einer vorrangigen Individualabrede oder am allgemeinen Gerichtsstand des Käufers zu erheben. Vorrangige gesetzliche Vorschriften, insbesondere zu ausschließlichen Zuständigkeiten, bleiben unberührt.

12.3 Rechte Dritter werden nicht begründet. Die Abtretung von Rechten, Forderungen und Ansprüchen bedarf zu ihrer Wirksamkeit unserer vorherigen schriftlichen Zustimmung.

12.4 Diese AGB bleibt auch bei rechtlicher Unwirksamkeit einzelner Punkte in ihren übrigen Teilen verbindlich. Anstelle der unwirksamen Punkte treten, soweit vorhanden, die gesetzlichen Vorschriften. Soweit dies für eine Vertragspartei eine unzumutbare Härte darstellen würde, wird der Vertrag jedoch im Ganzen unwirksam.

Allgemeine Verkaufs- und Lieferungsbedingungen der BRAUN Lockenhaus GmbH

1. Allgemeines:

Sämtliche Angebote, Verkäufe und Lieferungen erfolgen ausschließlich aufgrund der nachstehenden Bedingungen, auch wenn nicht ausdrücklich darauf hingewiesen wird. Durch die Auftragserteilung gelten diese als anerkannt. Nebenabreden oder Abweichungen von diesen Geschäftsbedingungen sind nur wirksam, wenn sie von uns schriftlich bestätigt sind. Die Geschäftsbedingungen gelten, wenn nichts anderes vereinbart ist - auch für künftige Geschäftsfälle sowie für Ersatz- und Nachlieferungen. Soweit in diesen Geschäftsbedingungen nichts anderes vereinbart ist, gelten die Bestimmungen des ABGB und - für Kaufmänner - die Bestimmungen des HGB. Zeichnungen, Pläne und Entwürfe verbleiben in jedem Fall in unserem Eigentums- und Urheberrecht. Geschäftsbedingungen welcher Art immer, sohin auch Einkaufsbedingungen, die mit diesen Verkaufs- und Lieferbedingungen in Widerspruch stehen, sind in vollem Umfang unwirksam.

2. Angebote:

Unsere Angebote erfolgen freibleibend. Zwischenverkauf bleibt ebenso wie Prospekt- und Konstruktionsänderung vorbehalten.

3. Bestellungen und Aufträge:

Diese werden erst durch unsere schriftliche Bestätigung verbindlich.

4. Storno bzw. Änderung eines Auftrages:

Auftragsänderungen oder das Storno von Aufträgen können nur mit unserer schriftlichen Zustimmung erfolgen.

5. Preise:

Wir verrechnen die am Tag der Lieferung geltenden Preise + MwSt. Mehrere Käufer haften für die Bezahlung des vereinbarten Preises solidarisch.

6. Verpackung:

Unsere Preise gelten inklusive Verpackung, sofern in unserem Angebot keine andere Vereinbarung aufscheint.

7. Lieferbedingungen:

Wir liefern die unversicherte Ware auf Rechnung und Gefahr des Empfängers ab Werk Lockenhaus. Bei Verlusten oder Beschädigungen während des Transportes empfehlen wir dem Käufer, sich vom Transportführer (Bahn, Spediteur) sofort bei Übernahme den Verlust oder die Beschädigung mit Tatbestandsaufnahme bestätigen zu lassen. Transportversicherungen hat der Kunde - so er dies wünscht - selbst abzuschließen; zu diesem Zweck werden wir über entsprechende Anfrage den Frachtführer bzw. Spediteur bekanntgeben. Liefer- und Leistungsverzögerungen durch Umstände oder Ereignisse, die wir nicht verschuldet haben - wie Nichteinhaltung der Termine seitens unserer Vorlieferanten, höhere Gewalt, Betriebsstörungen, Streik, Aussperrung, Verkehrsstörungen und ähnliche Ereignisse - berechtigen uns, die Lieferung oder Leistung um die Dauer der Behinderung zuzüglich einer angemessenen Anlaufzeit hinauszuschieben.

8. Mängelrügen:

Mängel sind binnen 8 Tagen ab Erhalt der Ware mittels eingeschriebenen Schreibens bei uns geltend zu machen. Liegen Mängel vor, so haben wir die Wahl, unter Ausschluss anderer Gewährleistungsansprüche Ersatz zu liefern oder innerhalb angemessener Frist kostenlos zu verbessern. Zu diesem Zwecke hat uns der Käufer insbesondere den/die beanstandeten Gegenstand/Gegenstände zur Verfügung zu stellen, widrigenfalls der Gewährleistungsanspruch gegen uns erlischt. Der Käufer akzeptiert, dass bei Nachbestellungen farbliche Abweichungen nicht ausgeschlossen werden können und daher auf sein Risiko gehen. Geringfügige Abänderungen in der Konstruktion, in der Holzfarbe und in den Maßen behalten wir uns vor. Wird die Bemängelung unterlassen, so gilt die Ware als gekauft und genehmigt. Reklamationen verlängern nicht die Zahlungsfrist. Sollte von uns (bzw. einem unserer Mitarbeiter) ein vom Kunden behaupteter Mangel besichtigt werden, so ist darin weder ein Anerkenntnis des Mangels und somit eines Gewährleistungsanspruches noch ein Verzicht auf die Einrede des Ablaufes der Gewährleistungsfrist zu verstehen.

9. Zahlungsbedingungen, Erfüllungsort, Gerichtsstand:

Der Kaufpreis ist fällig und zu zahlen innerhalb von 14 Tagen ab Rechnungsstellung und Lieferung bzw. Abnahme der Ware. Bei Zahlungsverzug berechnen wir 1 % Verzugszinsen p.m. und Mahnspesen. Als Erfüllungsort für Lieferungen und Zahlungen gilt Lockenhaus. Gerichtsstand ist für alle Fälle Oberpullendorf.

10. Liefertermin:

Nach Möglichkeit werden die angegebenen Liefertermine eingehalten. Sie gelten jedoch nur annähernd und unverbindlich. Die Lieferfrist wird berechnet vom Tag des Bestellungseinganges bzw. der endgültigen Klärung aller kaufmännischen und technischen Belange (z. B. Modellbezeichnung, Holzfarbe, Stoffauswahl usw.) bis zur Absendung der Ware von unserem Werk.

11. Eigentumsvorbehalt:

Bis zur vollständigen Bezahlung unserer sämtlichen aus der gegenständlichen Geschäftsverordnung mit dem Kunden bestehenden Forderungen bleiben die gelieferten Gegenstände unser alleiniges und unbeschränktes Eigentum. Bis dahin stellen die Waren somit nur ein dem Käufer anvertrautes Gut dar, und der Käufer trägt das volle Risiko für die ihm anvertraute Ware in jeder Hinsicht, insbesondere auch für die Gefahr des Unterganges, Verlustes und der Verschlechterung. Als Bezahlung gilt der Eingang des Forderungsbetrages bei uns. Der Käufer ist nicht berechtigt, die Vorbehaltsware weiter zu veräußern, zu verschenken, zu verleihen oder deren Verpfändung oder Sicherungsübereignung vorzunehmen. Bei vertragswidriger Weiterveräußerung gilt die dem Käufer dadurch entstandene Forderung bereits jetzt sicherungshalber in vollem Umfang an uns als abgetreten, und wir sind unwiderruflich ermächtigt, die an uns abgetretenen Forderungen im eigenen Namen und auf Rechnung des Käufers einzuziehen. Der Käufer verpflichtet sich, bei Zugriffen Dritter auf die Vorbehaltsware auf unser Eigentum hinzuweisen und uns unverzüglich schriftlich zu benachrichtigen. Die Kosten eines Verfahrens zur allfälligen Ausscheidung der unter Eigentumsvorbehalt gelieferten Gegenstände hat der Käufer zu ersetzen. Bei vertragswidrigem Verhalten des Käufers, insbesondere Zahlungsverzug, sind wir berechtigt, die Vorbehaltsware auf Kosten des Käufers ohne vorherige Verständigung zurückzuholen oder gegebenenfalls die Abtretung der Herausgabeansprüche des Käufers gegen Dritte zu verlangen. In der Zurücknahme sowie in der Pfändung der Vorbehaltsware durch uns liegt kein Rücktritt vom Vertrag. Der Käufer ist in diesem Fall zum Ersatz des Schadens, insbesondere durch Entwertung, Abnützung, Transportkosten, verpflichtet. Wird die Ware nicht ordnungsgemäß bezahlt und abgeholt, haben wir das Recht, entweder die Ware bei uns auf Gefahr des Käufers unter Anrechnung einer Lagergebühr in der Höhe von 3 % des Rechnungsbetrages pro angefangenen Monat zuzüglich Umsatzsteuer einzulagern und auf Erfüllung des Vertrages zu bestehen oder aber, nach Setzung einer Nachfrist von 8 Tagen vom Vertrag zurückzutreten und Schadenersatz wegen Nichterfüllung zu verlangen. Wir sind berechtigt, entweder den Ersatz des tatsächlich entstandenen Schadens oder ohne Schadensnachweis 20 % des Kaufpreises zuzüglich Umsatzsteuer in der gesetzlichen Höhe als Vertragsstrafe zu verlangen. Bei Annahmeverzug des Käufers hat dieser weiters die Zustellkosten zu bezahlen.

12. Haftung:

Die Haftung der Firma Braun Lockenhaus GmbH nach dem Produkthaftungsgesetz ist gegenüber Unternehmen im Sinne des Produkthaftungsgesetzes ausgeschlossen. Dieser Haftungsausschluss gilt für alle an der Produktion und am Vertrieb beteiligten Unternehmen. Für Schäden, die infolge leichter Fahrlässigkeit durch uns verursacht werden, übernehmen wir keinerlei Haftung. Dies erstreckt sich insbesondere auch für Folgeschäden.

13. Anwendbares Recht:

Sollte nicht ohnehin aufgrund gesetzlicher Vorschriften österreichisches Recht anzuwenden sein, wird auf den jeweiligen Geschäftsfall, insbesondere mit ausländischen Firmen, die Anwendung österreichischen Rechtes vereinbart.

14. Kostenersatz:

Der Käufer/Besteller verpflichtet sich, im Falle seiner Säumigkeit dem Verkäufer/Lieferanten die Mahn- und Inkassospesen des Kreditschutzverbandes von 1870 oder unseres Rechtsanwaltes zu ersetzen.

15. Rücktritt:

Falls über das Vermögen des Käufers ein Insolvenzverfahren eröffnet wird, sind wir berechtigt, ohne Setzung einer Nachfrist vom Vertrag zurückzutreten; dies gilt auch dann, wenn ein Kunde Vorlieferungen, die er von uns erhalten hat, trotz Mahnung nicht bezahlt hat, und zwar auch hinsichtlich Teil- oder Restlieferungen. Sollte ein Kunde ungerechtfertigt von einem mit uns abgeschlossenen Vertrag zurücktreten, so sind wir berechtigt - vorbehaltlich der Geltendmachung eines darüber hinausgehenden Schadens - jedenfalls 20 % der Bruttoauftragssumme als Stornogebühr zu verrechnen, wobei die Anwendung des richterlichen Mäßigungsrechtes einvernehmlich ausgeschlossen wird.

16. Wirksamkeitsklausel:

Sollte eine oder mehrere Bestimmungen dieser Allgemeinen Verkaufs- und Lieferbedingungen unwirksam sein, so berührt dies nicht die Wirksamkeit der restlichen Bestimmungen. Eine ungültige Bestimmung ist durch solche Regelungen zu ersetzen, die dem Sinn und Zweck der ungültigen Regelung am nächsten kommt.

IMPRESSUM

1. Auflage

Hiller Objektmöbel GmbH
Kippenheimer Straße 6
77971 Kippenheim

t +49 (0) 7825.901 0
e contact@hiller-moebel.de
www.hiller-moebel.de

© 2024 Hiller Objektmöbel GmbH

Alle Rechte vorbehalten. Diese Publikation ist urheberrechtlich geschützt. Jede Verwertung, insbesondere der Nachdruck, die Vervielfältigung, Einspeicherung und Verarbeitung, auch auszugsweise, bedürfen der vorherigen schriftlichen Genehmigung durch die Hiller Objektmöbel GmbH. Die Hiller Objektmöbel GmbH ist bestrebt, die Rechte Dritter zu respektieren. Sollten diese im Einzelfall nicht erwähnt worden sein, so handelt es sich um ein Versehen, das entsprechend korrigiert wird. Aus drucktechnischen Gründen sind Farbabweichungen möglich. Alle Preisangaben zzgl. MwSt. | Irrtümer und Änderungen vorbehalten | Es gelten unsere Allgemeinen Geschäftsbedingungen: www.hiller-moebel.de/agb/

BRAUN Lockenhaus GmbH
Fabriksgasse 9-11
7442 Lockenhaus

t +43 (0) 2616.2204-0
e info@braunlockenhaus.at
www.braunlockenhaus.at

© 2024 BRAUN Lockenhaus GmbH

Alle Rechte vorbehalten. Diese Publikation ist urheberrechtlich geschützt. Jede Verwertung, insbesondere der Nachdruck, die Vervielfältigung, Einspeicherung und Verarbeitung, auch auszugsweise, bedürfen der vorherigen schriftlichen Genehmigung durch die BRAUN Lockenhaus GmbH. Die BRAUN Lockenhaus GmbH ist bestrebt, die Rechte Dritter zu respektieren. Sollten diese im Einzelfall nicht erwähnt worden sein, so handelt es sich um ein Versehen, das entsprechend korrigiert wird. Aus drucktechnischen Gründen sind Farbabweichungen möglich. Alle Preisangaben zzgl. MwSt. | Irrtümer und Änderungen vorbehalten | Es gelten unsere Allgemeinen Geschäftsbedingungen: www.braunlockenhaus.at/agb/

rosconi GmbH
Kippenheimer Straße 6
77971 Kippenheim
Deutschland

t +49 (0) 7825.901 400
e info@rosconi.com
www.rosconi.com

© 2024 rosconi GmbH

Alle Rechte vorbehalten. Diese Publikation ist urheberrechtlich geschützt. Jede Verwertung, insbesondere der Nachdruck, die Vervielfältigung, Einspeicherung und Verarbeitung, auch auszugsweise, bedürfen der vorherigen schriftlichen Genehmigung durch die rosconi GmbH. Die rosconi GmbH ist bestrebt, die Rechte Dritter zu respektieren. Sollten diese im Einzelfall nicht erwähnt worden sein, so handelt es sich um ein Versehen, das entsprechend korrigiert wird. Aus drucktechnischen Gründen sind Farbabweichungen möglich. Alle Preisangaben zzgl. MwSt. | Irrtümer und Änderungen vorbehalten | Es gelten unsere Allgemeinen Geschäftsbedingungen: www.rosconi.com/agb/

All rights reserved. This catalog is protected by copyright. Any use of parts of this catalog or the entire publication, particularly in print or electronic form, in infringement of copyright law is prohibited without the written permission of rosconi GmbH. This applies in particular to reproduction, distribution, processing, publication or other copyrighted use, including the right of making available. rosconi GmbH makes every effort to respect the laws and the rights of third parties. If such rights have not been mentioned in a particular case, this is an editorial mistake that will be corrected accordingly. The colors and finishes shown are subject to the limitations of the printing process and cannot be regarded as binding. All prices stated are subject to VAT at the statutory rate | All data with reservation and subject to change | Our General Terms and Conditions of Business apply: www.rosconi.com/agb/



www.hiller-moebel.de
www.braunlockenhaus.at
www.rosconi.com